

# PHILIPS

## Soundbar

Serie 8000

TAB8907



# Istruzioni per l'uso

Registrare il prodotto e richiedere assistenza all'indirizzo  
[www.philips.com/support](http://www.philips.com/support)

# Sommario

---

<b>1</b>	<b>Importanti istruzioni di sicurezza</b>	<b>3</b>
	Sicurezza	3
	Cura del prodotto	4
	Cura dell'ambiente	5
	Dichiarazione di conformità	5
	Aiuto e assistenza	6
	Informazioni FCC	6

---

<b>2</b>	<b>Soundbar</b>	<b>8</b>
	Contenuto della confezione	8
	Soundbar	8
	Connettori	9
	Subwoofer wireless	10
	Telecomando	10
	Preparazione del telecomando	12
	Posizionamento	13
	Montaggio a parete	13

---

<b>3</b>	<b>Collegamento</b>	<b>14</b>
	Dolby Atmos®	14
	Collegamento alla presa HDMI	15
	Collegamento alla presa Optical in	16
	Collegamento alla presa Audio in	16
	Collegamento all'alimentazione	16
	Associazione al subwoofer	17
	Connessione Wi-Fi (funzionamento wireless)	18
	Collegamento della soundbar al TV Philips con funzionalità Play-Fi	21

---

<b>4</b>	<b>Utilizzo della soundbar</b>	<b>22</b>
	Accensione e spegnimento	22
	Selezione delle modalità	22
	Regolazione del volume	23
	Il piacere dell'audio Dolby Atmos	23
	Menu di configurazione	23
	Riproduzione da dispositivi Bluetooth	26
	Ascolto da un dispositivo esterno	27
	Riproduzione audio tramite USB	28
	Ripristino di fabbrica	28

---

<b>5</b>	<b>Specifiche del prodotto</b>	<b>29</b>
<b>6</b>	<b>Risoluzione dei problemi</b>	<b>31</b>
	Marchi	34

# 1 Importanti istruzioni di sicurezza

Leggere e comprendere tutte le istruzioni prima di utilizzare il prodotto. Se un eventuale danno dipende dal mancato rispetto delle istruzioni, la garanzia non si applica.

## Sicurezza

È importante conoscere i seguenti simboli di sicurezza

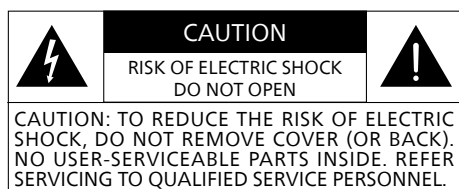

Questo è un apparato di **CLASSE II** con doppio isolamento ma privo di alcuna messa a terra di protezione fornita.



Tensione CA



Seguire le istruzioni nel manuale utente.



**AVVERTENZA!**  
Avvertenza: rischio di scosse elettriche!



Il punto esclamativo ha lo scopo di avvisare l'utente della presenza di importanti istruzioni operative.

## Rischio di scosse elettriche o incendi!

- Prima di effettuare o modificare qualsiasi connessione, assicurarsi che tutti i dispositivi siano scollegati dalla presa di corrente.
- Non esporre mai il prodotto e gli accessori a pioggia o acqua. Non posizionare mai contenitori di liquidi come vasi vicino al prodotto. In caso di versamento di liquidi sul prodotto o al suo interno, scollegarlo immediatamente dalla presa di corrente. Contattare l'assistenza per i consumatori per far controllare il prodotto prima dell'uso.
- Non posizionare mai il prodotto e gli accessori vicino a fiamme libere o altre fonti di calore, inclusa la luce solare diretta.
- Non inserire mai oggetti nelle fessure di ventilazione o in altre aperture del prodotto.
- Laddove si utilizzi la spina di rete o un connettore per apparecchi come dispositivo di scollegamento, quest'ultimo deve rimanere prontamente operativo.
- La batteria (gruppo batteria o batterie installate) non deve essere esposta a calore eccessivo come luce solare, fuoco o simili.
- Scollegare il prodotto dalla presa di corrente prima di temporali.
- Quando si scollega il cavo di alimentazione, tirare sempre la spina, mai il cavo.
- Utilizzare il prodotto in climi tropicali e/o temperati.

## Rischio di cortocircuito o incendio!

- Per l'identificazione e i valori nominali di tensione, vedere la targhetta identificativa sul retro o sul fondo del prodotto.
- Prima di collegare il prodotto alla presa di corrente, assicurarsi che la tensione di alimentazione corrisponda al valore stampato sul retro o sul fondo del prodotto. Non collegare mai il prodotto alla presa di corrente se la tensione è diversa.

## Rischio di lesioni o danni a questo prodotto!

- Per il montaggio a parete, il prodotto deve essere fissato saldamente alla parete in conformità alle istruzioni di installazione. Utilizzare solo la staffa di montaggio a parete fornita in dotazione (se disponibile). Un montaggio a parete improprio può provocare incidenti, lesioni o danni. In caso di domande, contattare l'assistenza per i consumatori nel proprio Paese.
- Non posizionare mai il prodotto o altri oggetti sui cavi di alimentazione o su altre apparecchiature elettriche.
- Se il prodotto viene trasportato a temperature inferiori a 5 °C, disimballarlo e attendere che la sua temperatura raggiunga quella ambiente prima di collegarlo alla presa di corrente.
- Parti di questo prodotto possono essere realizzate in vetro. Maneggiare con cura per evitare lesioni e danni.

## Rischio di surriscaldamento!

- Non installare mai questo prodotto in uno spazio ristretto. Lasciare sempre uno spazio di almeno 10 cm (4") intorno al prodotto per la ventilazione. Assicurarsi che tende o altri oggetti non coprano mai le fessure di ventilazione sul prodotto.

## Rischio di contaminazione!

- Non mischiare batterie (vecchie e nuove o carbone e alcaline ecc.).
- **ATTENZIONE:** pericolo di esplosione se le batterie vengono sostituite in modo errato. Sostituire solo con lo stesso tipo o tipo equivalente.
- Rimuovere le batterie se sono scariche o se il telecomando non deve essere utilizzato per lungo tempo.
- Le batterie contengono sostanze chimiche e devono essere smaltite correttamente.



### Nota

- L'etichetta di classificazione è incollata sul fondo o sul retro dell'apparecchiatura.

---

## Cura del prodotto

Utilizzare solo un panno in microfibra per pulire il prodotto.

## Cura dell'ambiente

### Smaltimento del vecchio prodotto e della batteria



Il prodotto è progettato e realizzato con materiali e componenti di alta qualità, che possono essere riciclati e riutilizzati.



Questo simbolo su un prodotto indica che il prodotto è conforme alla Direttiva europea 2012/19/EU.



Questo simbolo significa che il prodotto contiene batterie per cui si applica la Direttiva europea 2013/56/EU e che non possono essere smaltite con i normali rifiuti domestici.

Informarsi sul sistema locale di raccolta differenziata per prodotti elettrici ed elettronici e batterie. Seguire le norme locali e non smaltire mai il prodotto e le batterie con i normali rifiuti domestici. Il corretto smaltimento di prodotti vecchi e batterie aiuta a prevenire conseguenze negative per l'ambiente e la salute umana.

### Rimozione delle batterie usa e getta

Per rimuovere le batterie usa e getta, consultare la sezione sull'installazione delle batterie.



AT	BE	BG	HR	CY	CZ	DK
EE	FI	FR	DE	EL	HU	IE
IT	LV	LT	LU	MT	NL	PL
PT	RO	SK	SI	ES	SE	UK(NI)

UK

### IT Per dispositivo Wi-Fi 5G

Il dispositivo per il funzionamento sulla banda 5150–5350 MHz è solo per uso interno per ridurre il potenziale di interferenze dannose per i sistemi satellitari mobili a co-canale.

### FR Pour un appareil Wi-Fi 5G

les dispositifs fonctionnant dans la bande 5150-5350 MHz sont réservés uniquement pour une utilisation à l'intérieur afin de réduire les risques de brouillage préjudiciable aux systèmes de satellites mobiles utilisant les mêmes canaux.

## Dichiarazione di conformità

Questo prodotto è conforme ai requisiti sulle interferenze radio della Comunità europea.

Con la presente, MMD Hong Kong Holding Limited dichiara che questo prodotto è conforme ai requisiti essenziali e ad altre disposizioni pertinenti della Direttiva RED 2014/53/EU e del UK Radio Equipment Regulations SI 2017 No 1206. La Dichiarazione di conformità è reperibile su [www.philips.com/support](http://www.philips.com/support).

---

## Aiuto e assistenza

Per un'assistenza online completa, visitare l'indirizzo web [www.philips.com/support](http://www.philips.com/support) per:

- scaricare il manuale utente e la guida rapida
- guardare i video tutorial (disponibili solo per modelli selezionati)
- consultare le risposte alle domande frequenti (FAQ)
- inviare eventuali domande tramite e-mail
- chattare con il nostro rappresentante dell'assistenza

Seguire le istruzioni sul sito web per selezionare la lingua, quindi inserire il numero di modello del prodotto.

In alternativa, è possibile contattare l'assistenza per i consumatori nel proprio Paese. Prima di contattare l'assistenza, annotare il numero del modello e il numero di serie del prodotto. Queste informazioni si trovano sul retro o sul fondo del prodotto.

---

## Informazioni FCC

**NOTA:** questa apparecchiatura è stata collaudata e ritenuta conforme ai limiti per i dispositivi digitali di Classe B ai sensi della Parte 15 delle norme FCC. Tali limiti sono concepiti per fornire una protezione ragionevole da interferenze dannose nelle installazioni residenziali. Questa apparecchiatura produce, utilizza e può irradiare frequenze radio e, se non installata e utilizzata osservando le istruzioni, può causare interferenze dannose alle comunicazioni radio. Tuttavia, non vi è alcuna garanzia che non avvengano interferenze in una determinata installazione. Se l'apparecchiatura causa interferenze alla ricezione radio o televisiva, che può essere determinata spegnendo e accendendo l'apparecchiatura, s'invita l'utente a correggere l'interferenza adottando una o più tra le seguenti misure:

- Riorientare o riposizionare l'antenna ricevente.
- Aumentare la distanza tra l'apparecchiatura e il ricevitore.
- Collegare l'apparecchiatura a una presa su un circuito diverso da quello a cui è collegato il ricevitore.
- Per assistenza, rivolgersi al rivenditore o a un tecnico radio / TV esperto.

---

## Avvertenza FCC e IC:

- Questa apparecchiatura deve essere installata e utilizzata con una distanza minima di 20 cm tra il radiatore e il corpo.
- Cambiamenti o modifiche a questa unità non espressamente approvate dalla parte responsabile della conformità potrebbero invalidare il diritto dell'utente a utilizzare l'apparecchiatura.

---

## FCC & IC Attention

- Cet appareil est conforme à FCC et IC l'exposition aux rayonnements limites fixées pour un environnement non contrôlé. Cet appareil doit être installé et utilisé avec une distance minimale de 20 cm entre le radiateur et votre corps. Cet transmetteur ne doit pas être co-situé ou opérant en liaison avec toute autre antenne ou transmetteur.
- Des câbles blindés doivent être utilisés avec cet appareil pour assurer la conformité avec les limites de la classe B de la FCC. fonctionnement de l'appareil.

---

## IC-Canada:

### CAN ICES-003(B)/NMB-003(B)

Questo dispositivo contiene trasmettitori / ricevitori esenti da licenza conformi alla normativa canadese sull'innovazione, la scienza e lo sviluppo economico. Il funzionamento è soggetto alle seguenti due condizioni:

- 1 Questo dispositivo non può causare interferenze.
- 2 Questo dispositivo deve accettare eventuali interferenze, incluse quelle che possano causarne comportamenti indesiderati.

---

## Avis d'Industrie Canada :

### CAN ICES-003(B)/NMB-003(B)

L'émetteur/récepteur exempt de licence contenu dans le présent appareil est conforme aux CNR d'Innovation, Sciences et Développement économique Canada applicables aux appareils radio exempts de licence. L'exploitation est autorisée aux deux conditions suivantes :

- 1 L'appareil ne doit pas produire de brouillage ;
- 2 L'appareil doit accepter tout brouillage radioélectrique subi, même si le brouillage est susceptible d'en compromettre le fonctionnement.

## 2 Soundbar

Congratulazioni per l'acquisto e benvenuti in Philips! Per trarre il massimo vantaggio dall'assistenza fornita da Philips, registrare il proprio prodotto su [www.philips.com/support](http://www.philips.com/support).

### Contenuto della confezione

Controllare e identificare gli articoli nella confezione:

- Soundbar x 1
- Telecomando (2 batterie AAA) x 1
- Subwoofer wireless x 1
- Kit di montaggio a parete (2 staffe, 2 viti per le staffe, 2 viti per montaggio a parete, 2 tasselli) x 1
- Guida rapida/Scheda di garanzia/Scheda di sicurezza x 1
- Modello di montaggio a parete x 1
- Cavo di alimentazione\* x 2

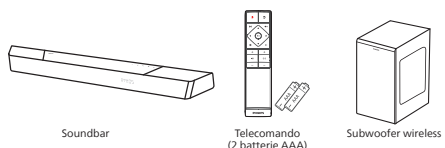

Soundbar

Telecomando (2 batterie AAA)

Subwoofer wireless

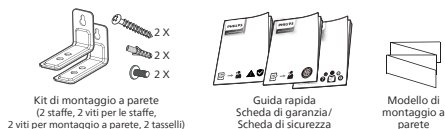

Kit di montaggio a parete (2 staffe, 2 viti per le staffe, 2 viti per montaggio a parete, 2 tasselli)

Guida rapida Scheda di garanzia/ Scheda di sicurezza

Modello di montaggio a parete

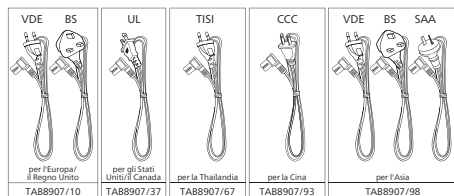

- La quantità in cui è fornito il cavo di alimentazione e il tipo di spina variano in base alla regione geografica.
- Immagini, illustrazioni e disegni mostrati nel presente manuale utente sono solo di riferimento, il prodotto reale può variare nell'aspetto.

### Soundbar

Questa sezione include una panoramica della soundbar.

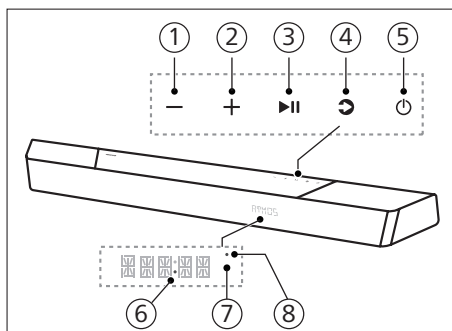



- ① **Pulsante - (volume)**  
Consente di ridurre il volume.
- ② **Pulsante + (volume)**  
Aumentare il volume.
- ③ **Pulsante ►II (Riproduci/Pausa)**  
Consente di avviare, mettere in pausa o riprendere la riproduzione.
- ④ **Pulsante ◀ (Sorgente)/ di associazione Bluetooth**

- Premere per selezionare una sorgente di ingresso per la soundbar.
- In modalità BT, tenere premuto per 3 secondi per disconnettersi dagli attuali dispositivi connessi al Bluetooth e accedere alla modalità di associazione Bluetooth.



## ⑤ Pulsante (Standby-Accensione)

Stato di accensione	Azione	Funzione
Acceso		Seguire lo stato della sorgente
Semi standby	Premere il pulsante  una volta	<ul style="list-style-type: none"> <li>• La connessione Wi-Fi è attivata.</li> <li>• Supporta Play-Fi e Airplay2, Chromecast, Spotify Connect e Works with Alexa.</li> </ul>
Standby eco	Tenere premuto  per 3 secondi	<ul style="list-style-type: none"> <li>• La connessione Wi-Fi è disattivata.</li> <li>• Il prodotto entra nella modalità di basso consumo energetico.</li> <li>• Il riavvio del sistema richiede un tempo relativamente più lungo.</li> </ul>

## ⑥ LED di alimentazione

- Diventa bianco quando è in standby eco (rete disconnessa).

## ⑦ Sensore telecomando/Display

## ⑧ LED Wi-Fi

Indicatore LED Wi-Fi (arancione)

Stato LED	Stato
Lampeggiamento	Modalità punto di accesso (AP) Wi-Fi
2 lampeggiamenti	Modalità Wi-Fi Protected Setup (WPS)
Costantemente acceso	Connesso/ Associazione riuscita

## Connettori

Questa sezione include una panoramica dei connettori disponibili sulla soundbar.

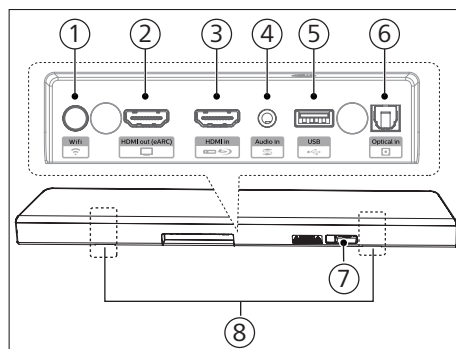

### ① Pulsante (Configurazione Wi-Fi)

- Consente di attivare la configurazione Wi-Fi per Play-Fi.
- Tenere premuto il pulsante per 4 secondi per attivare la modalità WPS.
- Tenere premuto il pulsante per 8 secondi per attivare la modalità AP.

### ② Presa HDMI out (Uscita HDMI) (eARC)

La porta supporta la funzione eARC/ARC HDMI, si collega all'ingresso HDMI (eARC) sul TV.

### ③ Presa HDMI in (Ingresso HDMI)

Consente di collegare i dispositivi sorgente HDMI, come un lettore DVD, un lettore Blu-ray Disc™ o una console di gioco.

### ④ Audio in (ingresso audio)

Ingresso audio, ad esempio, da un lettore MP3 (presa da 3,5 mm).

### ⑤ USB

- Possibilità di collegare a un dispositivo di archiviazione USB per la riproduzione di supporti audio.
- Consente di aggiornare il software di questo prodotto.

- ⑥ **Presa Optical in (Ingresso presa ottica)**  
Consente di collegare un'uscita audio ottica sul TV o su un dispositivo digitale.
- ⑦ **Presa AC in ~ (Ingresso CA)**  
Consente di collegarsi all'alimentazione.
- ⑧ **Fessura per staffa a parete**

## Subwoofer wireless

Questa sezione include una panoramica del subwoofer wireless.

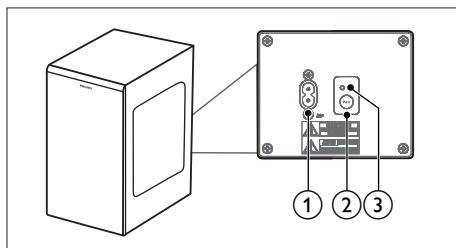

- ① **Presa AC~**  
Consente di collegarsi all'alimentazione.
- ② **Pulsante Pair (Associa)**  
Tenere premuto per accedere alla modalità di associazione per il subwoofer.
- ③ **Indicatore subwoofer**  
Consente di determinare lo stato in base all'indicatore del subwoofer wireless.



Stato LED	Stato
Lampeggiamento veloce	Subwoofer in modalità di associazione
Costantemente acceso	Connesso/ Associazione riuscita
Lampeggiamento lento	Connessione/ Associazione non riuscita

## Telecomando

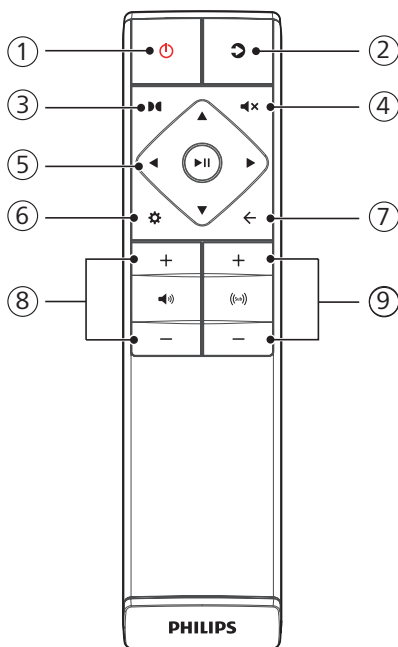
Questa sezione include una panoramica del telecomando.



## ① Pulsante (Standby-Accensione)

Stato di accensione	Azione	Funzione
Acceso		Seguire lo stato della sorgente
Semi standby	Premere il pulsante  una volta	<ul style="list-style-type: none"><li>• La connessione Wi-Fi è attivata.</li><li>• Supporta Play-Fi e Airplay2, Chromecast, Spotify Connect e Works with Alexa.</li></ul>
Standby eco	Tenere premuto  per 3 secondi	<ul style="list-style-type: none"><li>• La connessione Wi-Fi è disattivata.</li><li>• Il prodotto entra nella modalità di basso consumo energetico.</li><li>• Il riavvio del sistema richiede un tempo relativamente più lungo.</li></ul>

## ② (Sorgente)

- Premere per selezionare una sorgente di ingresso per la soundbar.
- In modalità BT, tenere premuto per 3 secondi per disconnettersi dagli attuali dispositivi connessi al Bluetooth e accedere alla modalità di associazione Bluetooth.

## ③ (Dolby Atmos)

Consente di selezionare un livello di effetto di altezza per Dolby Atmos.

## ④ (Silenzioso)

Consente di disattivare l'audio o ripristinare il volume.

## ⑤ Pulsanti di navigazione

### ◀/▶ (Sinistra/Destra)

- Consente di saltare alla traccia precedente o successiva in modalità USB/BT.
- Permette di navigare a sinistra/ destra nella struttura del menu.

### ▲/▼ (Su/Giù)

- Consente di navigare in alto e in basso nella struttura del menu.

### ▶▶ (Invio)

- Consente di avviare, sospendere o riprendere la riproduzione in modalità USB/BT.
- Permette di confermare una selezione.

## ⑥ (MENU)

Consente di entrare nel menu di configurazione.

## ⑦ ← (Esci)

- Consente di uscire dal menu.
- Tenere premuto il pulsante per 10 secondi per ripristinare le impostazioni di fabbrica del modulo Wi-Fi della soundbar.

## ⑧ +/- (volume del sistema)

Consente di aumentare/diminuire il volume del sistema.

## ⑨ +/- (volume del subwoofer)

Consente di aumentare/diminuire il volume del subwoofer.

---

## Preparazione del telecomando

- Il telecomando fornito consente di azionare l'unità a distanza.
- Anche se il telecomando viene azionato entro la portata effettiva di 6 m (19,7 piedi), il suo funzionamento potrebbe essere impossibile se sono presenti ostacoli tra questo e l'unità.
- Se il telecomando viene utilizzato vicino ad altri prodotti che generano raggi infrarossi, o se altri dispositivi telecomando che utilizzano raggi infrarossi vengono utilizzati vicino all'unità, potrebbe funzionare in modo non corretto. Viceversa, gli altri prodotti potrebbero funzionare in modo non corretto.

---

## Sostituire la batteria del telecomando

Far scorrere per rimuovere il coperchio del vano batterie, inserire 2 batterie AAA (1,5 V) con la polarità corretta, quindi riportare il coperchio del vano batterie in posizione.

- Assicurarsi che le estremità (+) e (-) delle batterie corrispondano alle estremità (+) e (-) indicate nel vano batterie.

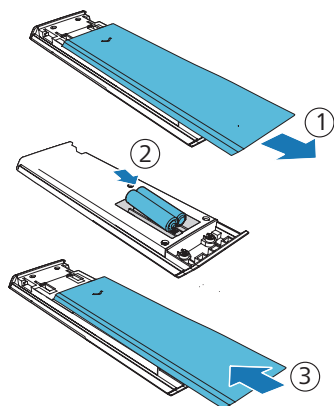

---

## Precauzioni relative alle batterie

- Assicurarsi di inserire le batterie con i poli positivo "⊕" e negativo "⊖" corretti.
- Utilizzare batterie dello stesso tipo. Non utilizzare mai insieme tipi diversi di batterie.
- È possibile utilizzare batterie ricaricabili o non ricaricabili. Fare riferimento alle precauzioni sulle etichette.
- Fare attenzione alle unghie quando si rimuove il coperchio della batteria e la batteria.
- Non far cadere il telecomando.
- Non permettere che il telecomando subisca impatti.
- Non versare acqua o liquidi sul telecomando.
- Non posizionare il telecomando su un oggetto bagnato.
- Non posizionare il telecomando alla luce diretta del sole o vicino a sorgenti di calore eccessivo.
- Rimuovere la batteria dal telecomando quando non viene utilizzato per un lungo periodo di tempo, poiché potrebbero verificarsi corrosione o perdite che possono causare lesioni fisiche e/o danni alla proprietà e/o incendi.
- Non utilizzare batterie diverse da quelle specificate.
- Non mischiare batterie nuove con altre vecchie.
- Non ricaricare mai una batteria a meno che non si confermi che sia di tipo ricaricabile.

## Posizionamento

Posizionare il subwoofer ad almeno 1 metro (3 piedi) di distanza dalla soundbar e a 10 centimetri dalla parete. Per ottenere i migliori risultati, posizionare il subwoofer come mostrato di seguito.

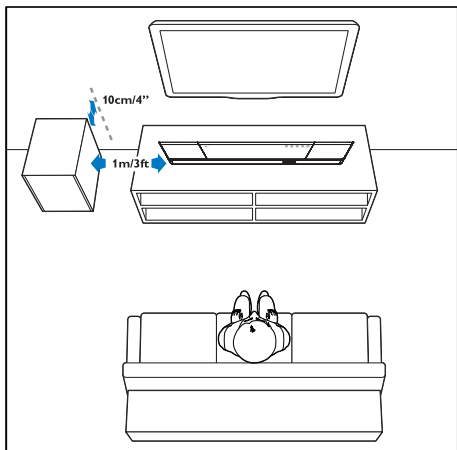

## Montaggio a parete

### Nota

- Un montaggio a parete improprio può provocare incidenti, lesioni o danni. In caso di domande, contattare l'assistenza per i consumatori nel proprio Paese.
- Prima del montaggio a parete, assicurarsi che la parete possa sostenere il peso della soundbar.
- Prima del montaggio a parete, non rimuovere i piedini in gomma nella parte inferiore della soundbar, altrimenti non è possibile fissarli nuovamente.
- A seconda del tipo di parete su cui montare la soundbar, assicurarsi di utilizzare viti di lunghezza e diametro adeguati.
- Verificare se la porta USB sul retro della soundbar è collegata a un dispositivo USB. Se si rileva che un eventuale dispositivo USB collegato influisce sul montaggio a parete, è necessario utilizzare un altro dispositivo USB della dimensione appropriata.

## Lunghezza/Diametro vite

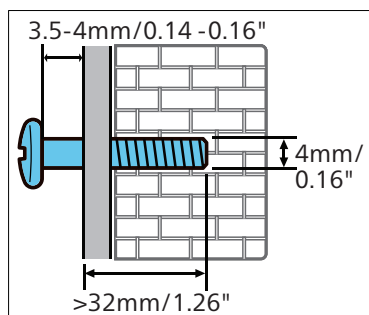

## Altezza consigliata per il montaggio a parete:

Si consiglia di installare il TV prima di montare a parete la soundbar. Con un TV preinstallato, montare a parete la soundbar a una distanza di 50 mm / 2,0 pollici dalla parte inferiore del TV.



### AVVERTENZA!

- Per evitare lesioni, questo apparecchio deve essere fissato saldamente al pavimento/alla parete secondo le istruzioni di installazione.
- Altezza consigliata per il montaggio a parete: ≤ 1,5 metri.

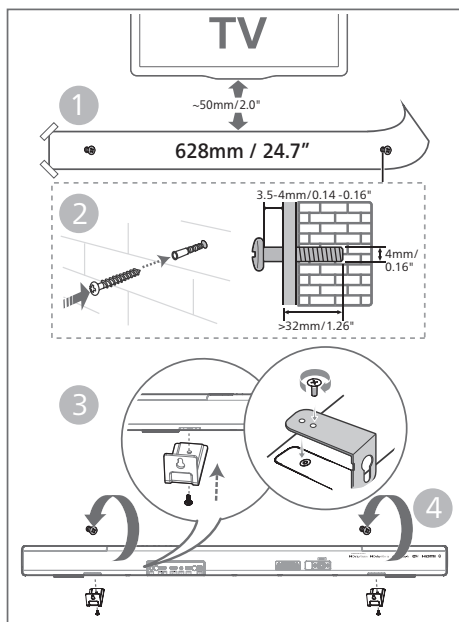

- 1 Praticare 2 fori paralleli (diametro 3-8 mm ciascuno a seconda del tipo di parete) nella parete.
  - ↳ Le distanze tra i fori sono le seguenti: **628 mm / 24,7 pollici**
  - ↳ È possibile utilizzare il modello di montaggio a parete fornito per determinare la posizione del foro quando si praticano i fori sulla parete.
- 2 Fissare i tasselli e le viti nei fori.
  - ↳ Assicurarsi di lasciare un **3,5-4 mm** di spazio tra il muro e la testa della vite.
- 3 Fissare le staffe a parete (x2) sul retro dell'unità.
- 4 Appendere la soundbar alle viti di fissaggio.

## 3 Collegamento

Questa sezione aiuta a collegare la soundbar a un TV e ad altri dispositivi e quindi a configurarla.

### Nota

- Per l'identificazione e i valori nominali di tensione, vedere la targhetta identificativa sul retro o sul fondo del prodotto.
- Prima di effettuare o modificare qualsiasi connessione, assicurarsi che tutti i dispositivi siano scollegati dalla presa di corrente.

## Dolby Atmos®

Dolby Atmos offre un'esperienza di ascolto coinvolgente trasmettendo il suono in uno spazio tridimensionale assieme a tutta la ricchezza, la chiarezza e la potenza del suono Dolby.

Per ulteriori informazioni, visitare [dolby.com/technologies/dolby-atmos](http://dolby.com/technologies/dolby-atmos)

### Utilizzo di Dolby Atmos®

Dolby Atmos® è disponibile in modalità HDMI. Per dettagli sulla connessione, fare riferimento a "Connessione HDMI".

- 1 Per utilizzare Dolby Atmos® in modalità HDMI in/HDMI eARC/ARC, il TV deve supportare Dolby Atmos®
- 2 Assicurarsi che sia selezionata l'opzione "No Encoding" (Nessuna codifica) per il flusso di bit nell'uscita audio digitale del dispositivo esterno collegato (ad es. lettore Blu-ray DVD, TV ecc.).
- 3 Durante l'inserimento del formato Dolby Atmos/Dolby Digital/PCM, la soundbar mostra DOLBY ATMOS/DOLBY AUDIO/PCM.

## Nota

- Per un'esperienza Dolby Atmos completa collegare sempre la soundbar alla sorgente tramite un cavo HDMI 2.0.
- La soundbar continua a funzionare se collegata tramite altri metodi (come un cavo ottico digitale) ma questi non sono in grado di supportare tutti le funzioni Dolby. Dopo tali premesse, la nostra raccomandazione è di collegarsi tramite HDMI, al fine di garantire il pieno supporto Dolby.

## Collegamento alla presa HDMI

Alcuni televisori 4K HDR richiedono di regolare le impostazioni per la ricezione dei contenuti HDR dell'ingresso HDMI o dell'immagine. Per ulteriori dettagli sulla configurazione del display HDR, fare riferimento al manuale di istruzioni del TV.

### Opzione 1: HDMI eARC (Enhance Audio Return Channel, canale di ritorno audio migliorato)

La soundbar supporta HDMI con eARC/ARC (Enhance Audio Return Channel). Se il TV è compatibile con HDMI eARC/ARC, è possibile ascoltare l'audio del TV con la soundbar utilizzando un unico cavo HDMI.

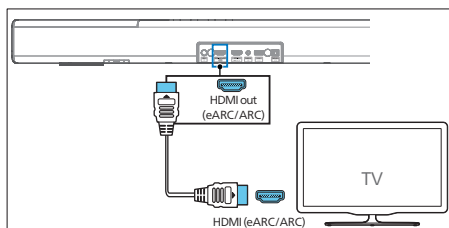

- 1 Sul TV, attivare le modalità HDMI-CEC. Per i dettagli, vedere il manuale utente del TV.
  - Il connettore **HDMI ARC** presente sul TV potrebbe essere etichettato in modo diverso. Per i dettagli, vedere il manuale utente del TV.

- 2 Utilizzando un cavo HDMI ad alta velocità, collegare il connettore da uscita **HDMI out (eARC/ARC)** della soundbar al connettore **HDMI ARC** sul TV.

## Nota

- Il TV deve supportare la funzione HDMI-CEC e ARC. HDMI-CEC e ARC devono essere impostate su Attiva.
- Il metodo di impostazione di HDMI-CEC e ARC può variare a seconda del TV. Per i dettagli sulla funzione ARC, fare riferimento al manuale utente del televisore.
- Assicurarsi di utilizzare cavi HDMI che supportano la funzione ARC.

### Opzione 2: HDMI standard

Se il TV non è compatibile con HDMI ARC, collegare la soundbar al TV tramite una connessione HDMI standard.

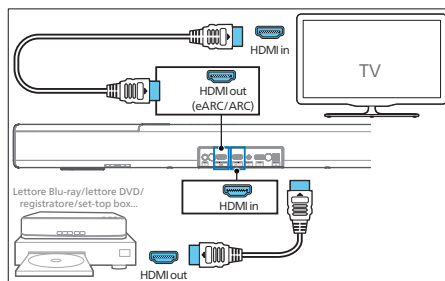

- 1 Utilizzare un cavo HDMI per collegare la presa **HDMI in** della soundbar ai dispositivi esterni (ad es. console di gioco, lettori DVD e Blu-ray).
- 2 Utilizzare un cavo HDMI per collegare la presa **HDMI out (eARC)** della soundbar alla presa del TV **HDMI in**.

## Collegamento alla presa Optical in

- 1 Utilizzando un cavo ottico, collegare il connettore **Optical in** della soundbar al connettore **Optical out** sul TV o di un altro dispositivo.

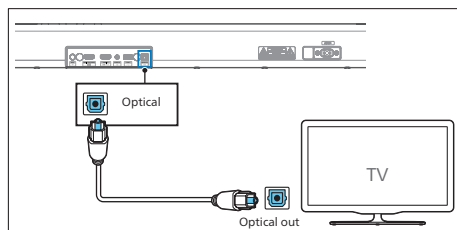

- Il connettore ottico digitale potrebbe essere etichettato **Spdif** o **Spdif out**.

## Collegamento alla presa Audio in

- Utilizzare un cavo audio da 3,5 mm a 3,5 mm per collegare la presa per le cuffie del televisore alla presa **Audio in** sulla soundbar.

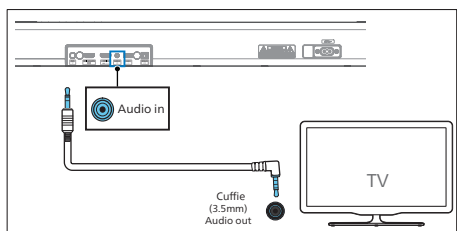

- Utilizzare un cavo audio da RCA a 3,5 mm per collegare le prese di uscita audio del TV alla presa **Audio in** sulla soundbar.

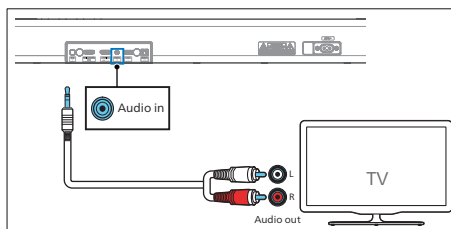

## Collegamento all'alimentazione

- Prima di collegare il cavo di alimentazione CA, assicurarsi di aver completato tutti gli altri collegamenti.
- Rischio di danneggiamento del prodotto! Assicurarsi che la tensione di alimentazione corrisponda alla tensione stampata sul retro o sul lato inferiore del prodotto.

- 1 Collegare il cavo di alimentazione di rete alla presa di ingresso **AC~** dell'unità e quindi a una presa di alimentazione di rete.
- 2 Collegare il cavo di alimentazione alla presa di ingresso **AC~** del subwoofer e quindi a una presa di alimentazione di rete.

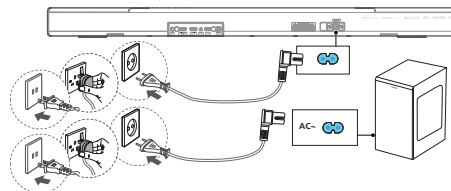

- \* La quantità in cui è fornito il cavo di alimentazione e il tipo di spina variano in base alla regione geografica.



## Associazione al subwoofer

### Associazione automatica

Collegare la soundbar e il subwoofer alle prese di rete, quindi premere sull'unità o sul telecomando per entrare in modalità **ON**. Il subwoofer e la soundbar si assoceranno automaticamente.

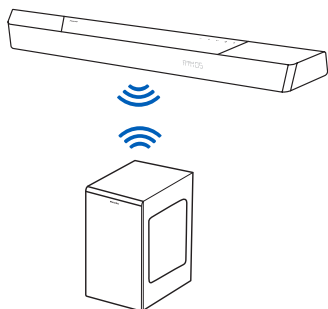

↳ Consente di determinare lo stato in base all'indicatore del subwoofer wireless.

Stato LED	Stato
Lampeggiamento veloce	Subwoofer in modalità di associazione
Costantemente acceso	Connesso/Associazione riuscita
Lampeggiamento lento	Connessione/Associazione non riuscita

### Suggerimenti

- Non premere il pulsante **Pair** (Associa) sul retro del subwoofer, ad eccezione dei casi in cui si esegue l'associazione manuale.

### Associazione manuale

Se non si sente l'audio dal subwoofer wireless, associare manualmente il subwoofer.

- 1 Scollegare nuovamente sia l'unità sia il subwoofer dalle prese di rete, quindi ricollegarli dopo 3 minuti.
- 2 Tenere premuto il pulsante **Pair** (Associa) sul retro del subwoofer per 5 secondi.  
↳ L'indicatore sul subwoofer lampeggerà rapidamente.
- 3 Quindi premere **(ON)** sull'unità o sul telecomando per accendere l'unità.  
↳ L'indicatore sul subwoofer diventa fisso in caso di esito positivo.
- 4 Se l'indicatore continua a lampeggiare, ripetere i passaggi 1-3.



### Suggerimenti

- Il subwoofer deve trovarsi entro 6 m dalla soundbar in un'area aperta (più vicino è, migliore sarà la connessione).
- Rimuovere eventuali oggetti tra il subwoofer e la soundbar.
- Se la connessione wireless non riesce di nuovo, controllare se esiste un conflitto o una forte interferenza (ad es. interferenza da un dispositivo elettronico) intorno alla posizione. Rimuovere questi conflitti o forti interferenze e ripetere le procedure di cui sopra.

# Connessione Wi-Fi (funzionamento wireless)

## (Per versioni iOS e Android)

Collegando questa unità e telefoni cellulari, tablet (come iPad, iPhone, iPod touch, telefoni Android ecc.) sulla stessa rete Wi-Fi, è possibile utilizzare l'app Philips Sound con tecnologia DTS Play-Fi per controllare la soundbar per ascoltare file audio.

- 1 Scaricare e installare l'app Philips Sound con tecnologia DTS Play-Fi su un telefono o su un tablet.





- Assicurarsi che il router sia acceso e che funzioni correttamente.

### Nota

- A seconda della versione del dispositivo, la schermata operativa e il modo di eseguire le operazioni possono variare.

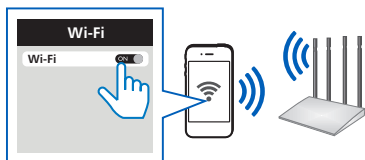
- 2 Collegare il telefono o il tablet alla stessa rete Wi-Fi a cui si desidera collegare la soundbar.



- 3 Tenere premuto il pulsante  (Wi-Fi) situato sull'armadietto posteriore per 8 secondi per attivare la connessione Wi-Fi.

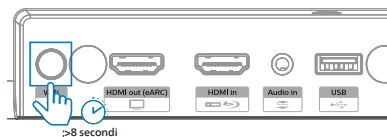

- ↳ Non rilasciare il pulsante fino a quando l'altoparlante non emette un secondo segnale acustico.

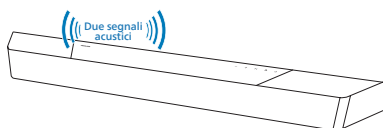

- 4 Attendere fino a quando l'indicatore luminoso del Wi-Fi sull'armadietto anteriore passa da un lampeggio veloce a un impulso lento. Quando inizia a pulsare lentamente, indica che l'altoparlante sta entrando nella modalità di configurazione Wi-Fi.

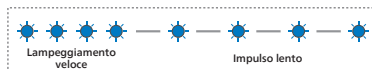

- 5 Avviare l'app Philips Sound con tecnologia DTS Play-Fi. Seguire le istruzioni nell'app per connettere questo prodotto alla rete Wi-Fi.

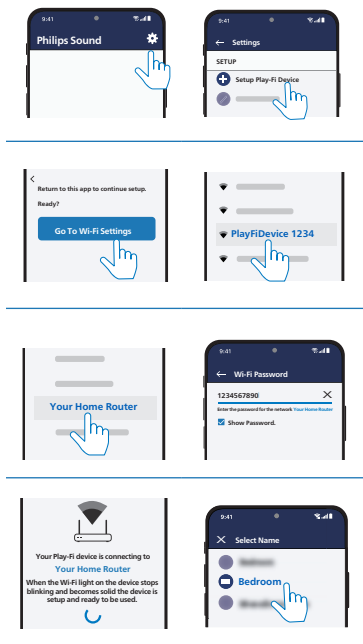



- 6 Dopo aver eseguito correttamente la connessione alla rete Wi-Fi, l'indicatore luminoso Wi-Fi smette di lampeggiare e diventa fisso. Dopo aver configurato questo prodotto sulla rete Wi-Fi, è possibile controllarlo da qualsiasi smartphone o tablet sulla stessa rete.

- 7 Dopo la connessione, è possibile modificare il nome del dispositivo. Ci sono diversi nomi tra cui scegliere o è possibile crearne uno personalizzato scegliendo Custom Name (Nome personalizzato) alla fine dell'elenco dei nomi. In alternativa, segue il nome predefinito.

- 8 Dopo la connessione, questo prodotto potrebbe eseguire un aggiornamento del software. Eseguire l'aggiornamento al software più recente alla prima configurazione. L'aggiornamento del software potrebbe richiedere alcuni minuti. Non scollegare l'altoparlante, spegnere il dispositivo o abbandonare la rete durante l'aggiornamento.

#### Nota

- Dopo la connessione, il prodotto potrebbe eseguire un aggiornamento del software. L'aggiornamento è necessario dopo la configurazione iniziale. Senza l'aggiornamento, potrebbero non essere disponibili tutte le funzionalità del prodotto.
- Quando la prima configurazione non viene eseguita correttamente, tenere premuto il pulsante  (Wi-Fi) sulla soundbar per 8 secondi finché non si sente il secondo segnale acustico e la spia Wi-Fi passa a un impulso lento. Ripristinare la connessione Wi-Fi, riavviare l'app ed eseguire di nuovo la configurazione.
- Se si desidera passare da una rete all'altra, è necessario configurare nuovamente la connessione. Tenere premuto il pulsante  (Wi-Fi) sulla soundbar per 8 secondi per ripristinare la connessione Wi-Fi.
- Se la prima configurazione non viene eseguita correttamente, chiudere l'app Philips Sound con tecnologia DTS Play-Fi. Riavviare l'app e riprovare la configurazione.

## Configurazione AirPlay

Usare AirPlay per configurare la connessione Wi-Fi del dispositivo iOS (iOS 7 o versioni successive) e della soundbar.

- 1 Dispositivo iOS: Impostazioni > Wi-Fi > selezionare rete domestica [Play-Fi Device (xxxxxx)]
  - ↳ Accedere alla configurazione Wi-Fi. Il nome del dispositivo Play-Fi viene visualizzato in circa 5 secondi.



- ↳ Selezionare il dispositivo Play-Fi nella configurazione di Airplay.
- ↳ Premere **"Done"** una volta completata la configurazione

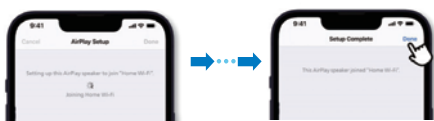

- ↳ Dopo aver eseguito correttamente la connessione alla rete Wi-Fi, l'indicatore luminoso Wi-Fi smette di lampeggiare e diventa fisso.

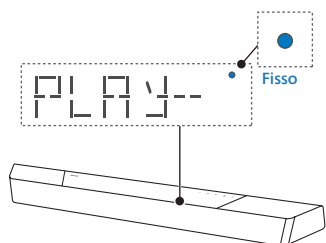

- 2 Tornare all'app Philips Sound per assegnare un nome al dispositivo.



- 3 Dopo la connessione, è possibile modificare il nome del dispositivo. Ci sono diversi nomi tra cui scegliere o è possibile crearne uno personalizzato scegliendo Custom Name (Nome personalizzato) alla fine dell'elenco dei nomi. In alternativa, segue il nome predefinito.

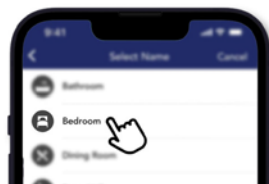

## Modalità WPS

Se il router è dotato di Wi-Fi Protected Setup (WPS), è possibile configurare la connessione senza inserire una password.

- 1 Tenere premuto il pulsante  (Wi-Fi) per 4 secondi. Si sente un segnale acustico e la spia del Wi-Fi inizia a lampeggiare due volte.
- 2 Premere il pulsante WPS sul router. Il pulsante è normalmente contrassegnato da questo logo WPS.
- 3 Dopo aver eseguito correttamente la connessione alla rete Wi-Fi, l'indicatore luminoso Wi-Fi smette di lampeggiare e diventa fisso.



## Nota

- WPS non è una funzionalità standard su tutti i router. Se il router non dispone di WPS, utilizzare la configurazione Wi-Fi standard.
- Premere il pulsante  (Wi-Fi) una volta se si desidera uscire dalla modalità WPS altrimenti interrompe automaticamente dopo 2 minuti.

## Collegamento della soundbar al TV Philips con funzionalità Play-Fi

- 1 Accendere il TV DTS Play-Fi connesso a Internet.  
↳ L'audio del TV è disattivato.
- 2 Accedere al menu Settings (Impostazioni) sul TV.  
↳ Settings > Sound > DTS Play-Fi (Impostazioni > Audio > DTS Play-Fi).

## Configurazione dell'audio surround

Seguire la configurazione sullo schermo.

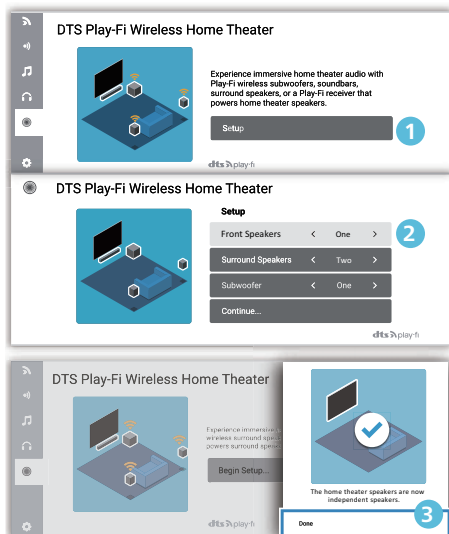

## Configurazione audio TV

È anche possibile trasmettere l'audio del TV agli altoparlanti domestici in modalità wireless. Seguire la configurazione sullo schermo.

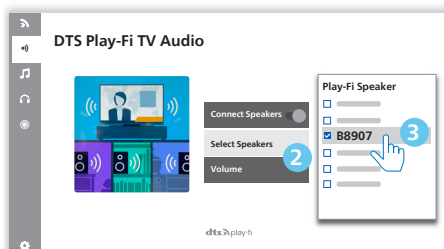
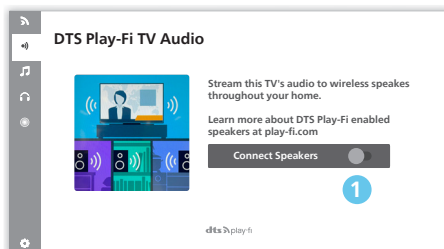

## 4 Utilizzo della soundbar

Questa sezione illustra come utilizzare la soundbar per riprodurre l'audio dai dispositivi collegati.

### Attività preliminari

- Effettuare i collegamenti necessari descritti nella Guida rapida e nel manuale utente.
- Cambiare l'impostazione della soundbar sulla sorgente corretta per altri dispositivi.

### Accensione e spegnimento

- Quando si collega per la prima volta l'unità alla presa di rete, l'unità è in modalità STANDBY. L'indicatore STANDBY si accende.







Stato di accensione	Azione	Funzione
Acceso		Seguire lo stato della sorgente
Semi standby	Premere il pulsante  una volta	<ul style="list-style-type: none"><li>• La connessione Wi-Fi è attivata.</li><li>• Supporta Play-Fi e Airplay2, Chromecast, Spotify Connect e Works with Alexa.</li></ul>

Standby eco	Tenere premuto  per 3 secondi	<ul style="list-style-type: none"><li>• La connessione Wi-Fi è disattivata.</li><li>• Il prodotto entra nella modalità di basso consumo energetico.</li><li>• Il riavvio del sistema richiede un tempo relativamente più lungo.</li></ul>
-------------	--	---

### Selezione delle modalità

Premere il pulsante  più volte sull'unità o sul telecomando per selezionare la modalità **Optical, Audio in, USB, BT (Bluetooth), HDMI in, HDMI eARC/ARC.**

- ↳ La modalità selezionata viene visualizzata sul display.

Display	Stato
	Ottica
	Ingresso audio
	USB
	Bluetooth
	Ingresso HDMI
	HDMI eARC
	HDMI ARC







### Suggerimenti

- Play-Fi non è una sorgente opzionale. Play-Fi deve essere controllato direttamente dall'app.

## Regolazione del volume

### Regolazione del volume del sistema

Premere i pulsanti +/- sulla soundbar o premere i pulsanti  +/- (Volume) sul telecomando per aumentare o diminuire il livello del volume del sistema.

- Per disattivare l'audio, premere il pulsante  x (Silenzioso) sul telecomando.
- Per ripristinare l'audio, premere  x (Silenzioso) di nuovo o premere  +/- (Volume).

### Regolazione del volume del subwoofer

Premere i pulsanti  +/- (subwoofer) sul telecomando per aumentare o diminuire il livello del volume del subwoofer.

## Il piacere dell'audio Dolby Atmos

Premere il pulsante  per selezionare un livello di effetti surround di altezza che meglio si adatta al gusto personale sulla base dell'ambiente.

- **UPMIX:** assicurarsi che tutti gli altoparlanti siano utilizzati per contenuti adatti alla configurazione degli altoparlanti 5.1.2 o 7.1.2.
  - **STANDARD:** suono originale.
  - **AI (IA):** la funzione di media intelligence di Dolby Atmos per l'audio domestico viene utilizzata per guidare il miglioramento vocale o gli effetti surround.
- ↳ per impostazione predefinita, l'upmix audio è impostato su **7.1.2**.







### Suggerimenti

- Il display visualizza i canali degli altoparlanti in base alle diverse configurazioni degli stessi, come ad esempio:
  - 7.1.2: soundbar
  - 7.1.4: soundbar + altoparlanti surround
  - 7.1.4: soundbar + altoparlanti surround + subwoofer
  - 7.2.2: soundbar + 2 subwoofer
  - 7.2.4: soundbar + altoparlanti surround + 2 subwoofer

## Menu di configurazione

L'unità consente di configurare impostazioni avanzate per offrire un'esperienza ancora migliore.

Pulsante	Funzione
	Consente di entrare nel menu delle impostazioni
	Ultimo/Successivo sottomenu
	Selezione precedente/ successiva
	Consente di uscire dal menu delle impostazioni

Display	Descrizione
EQ	Selezionare l'effetto dell'equalizzatore desiderato.
BAS XX	Regolazione del livello dei bassi
TRE XX	Regolazione del livello degli alti
BT PAIR	Avvio dell'associazione Bluetooth
ATMOS XX	Regolazione del livello ATMOS
FL XX	Altoparlante anteriore sinistro
FR XX	Altoparlante anteriore destro
CT XX	Altoparlante centrale
DRC	Controllo dell'intervallo dinamico
SYNC	Impostazione del ritardo audio
DIM XX	Impostare la luminosità del display
DISP	Impostazione display disattivato
STNBY	Attivazione/Disattivazione della modalità di standby automatico
UPGRADE	Aggiornamento del firmware tramite USB

## Equalizzatore

Selezionare le modalità audio predefinite in base al video e alla musica: **(MOVIE/MUSIC/VOICE/STADIUM/CUSTOM) (FILM/MUSICA/VOCE/STADIO/PERSONALIZZATA)**.

- **MOVIE:** permette di creare un'esperienza di ascolto surround. Ideale per guardare film.
- **MUSIC:** permette di creare un suono stereo a due canali o multicanale. Ideale per ascoltare musica.
- **VOICE:** permette di creare un effetto sonoro che rende la voce umana più chiara ed eccezionale per l'ascolto.
- **STADIUM:** permette di creare un'atmosfera simile a quella di una partita allo stadio.
- **CUSTOM:** permette di personalizzare il suono in base alle preferenze. Deve essere impostato tramite l'app Fine Tune.
  - ↳ Per impostazione predefinita, l'equalizzatore è impostato su MOVIE.

## BASSI/ALTI

Modificare le impostazioni di bassa frequenza (bassi) e alta frequenza (alti) di questo prodotto.

- **BAS -5 ~ BAS +5**
- **TRE -5 ~ TRE +5**
- ↳ Per impostazione predefinita, i bassi/gli alti sono impostati su 0.



## ASSOCIAZIONE BT

Entrare nella modalità di associazione Bluetooth.

- Se si desidera connettere la soundbar con un altro dispositivo Bluetooth, è possibile attivare l'associazione nel menu (**BT PAIR**) per disconnettere tutti i dispositivi e accedere alla modalità di associazione Bluetooth.
  - ↳ Premere  > e selezionare "**BT PAIR**" > Quindi premere **▶||** (Invio) per confermare la modalità di associazione Bluetooth.
- Seguire i passaggi 2-3 in "**Riproduzione da dispositivi Bluetooth**" sopra per associare il dispositivo Bluetooth.



### Suggerimenti

- Il menu "**BT PAIR**" viene visualizzato solo quando la sorgente del segnale corrente è in modalità "**BT**".

## ATMOS

Consente di selezionare la modalità del surround.

- **ATMOS 00**: effetto minimo.
- **ATMOS 01**: effetto altezza bassa.
- **ATMOS 02**: effetto altezza media.
- **ATMOS 03**: effetto altezza elevata.



### Nota

- Per le connessioni non HDMI (come USB, Bluetooth, OPTICAL o AUDIO IN), vengono generati solo effetti surround di altezza limitata.

## Regolazione del livello dell'altoparlante

- Anteriore sinistro : **FL -5 ~ FL +5**
- Anteriore destro : **FR -5 ~ FR +5**
- Centrale : **CT -5 ~ CT +5**
  - ↳ Per impostazione predefinita, il livello dell'altoparlante è impostato su 00.

## Controllo dell'intervallo dinamico (DRC)

È possibile applicare il controllo dell'intervallo dinamico alle tracce Dolby Digital.

- **ON (Attiva)**: ottimizzazione dell'intervallo dinamico
- **OFF (Disattivata)**: disattivazione della regolazione dell'intervallo dinamico
- **AUTO**: l'intervallo dinamico viene regolato automaticamente
  - ↳ Per impostazione predefinita, la modalità DRC è impostata su AUTO.



### Nota

- Il DRC non è disponibile in modalità USB/BT/Play-Fi.

## SINCRONIZZAZIONE AV

Consente di impostare il ritardo audio.

Elaborazione dell'immagine video, a volte più lunga del tempo necessario per elaborare il segnale audio, che viene definito "ritardato". La funzione di ritardo audio è progettata per rimediare a questo ritardo.

- **S 00 ~ S 200**
  - ↳ Per impostazione predefinita, la modalità di ritardo audio è impostata su 00.

---

## ATTENUAZIONE

Impostare la luminosità del display.

- **HIGH (ALTO), MID (MEDIO), LOW (BASSO)**
- ↳ Per impostazione predefinita, l'attenuatore è impostato su MID.

---

## DISPLAY

Impostare lo spegnimento automatico del display (tranne l'indicatore LED del Wi-Fi) dopo 10 secondi di inattività se non viene eseguita alcuna operazione da parte dell'utente.

- **ON (Attiva):** consente di impostare il display come attivato
- **OFF (Disattivata):** consente di impostare il display come disattivato
- ↳ Per impostazione predefinita, il display è impostato come ON.

---

## STANDBY AUTOMATICO

L'unità passa automaticamente alla modalità Standby dopo circa **15** minuti se il TV o l'unità esterna è scollegata (o USB, pausa riproduzione bit funzione BT) e disattivata.

- **STNBY IN 15M (STANDBY TRA 15 MIN):** consente di attivare la modalità di standby automatico.
- **STNBY OFF (STANDY DISATTIVATO):** consente di disattivare lo standby automatico.
- ↳ Per impostazione predefinita, l'impostazione è "ON".



### Nota



- Per spegnere completamente l'unità, scollegare la spina di alimentazione dalla presa di corrente.
- Spegnere completamente l'unità per risparmiare energia quando non è in uso.

---

## Aggiornamento del firmware tramite USB

Verificare se è disponibile l'ultima versione del firmware all'indirizzo [www.philips.com/support](http://www.philips.com/support). Cercare il modello e fare clic su "**Software e driver**".

Copiare i file di aggiornamento del software nell'unità flash USB, inserire l'unità flash USB nell'unità.

- ↳ Premere  > e selezionare "**UPGRADE**" > "**PLAY TO START**"
- ↳ Quindi premere  **II (Invio)** per confermare.
- ↳ Aggiornamento terminato e riavvio.

---

## Riproduzione da dispositivi Bluetooth



Collegando la soundbar al dispositivo Bluetooth (come un iPad, iPhone, iPod touch, telefono Android o laptop) tramite Bluetooth, è possibile ascoltare i file audio memorizzati sul dispositivo tramite gli altoparlanti della soundbar.

- 1 Premere il pulsante  più volte sull'unità o sul telecomando per far passare la soundbar alla modalità Bluetooth.
  - ↳ **BT** viene visualizzato sul pannello del display.
- 2 Sul dispositivo Bluetooth, attivare il Bluetooth, cercare e selezionare **Philips B8907** per avviare la connessione (consultare il manuale utente del dispositivo Bluetooth su come attivare questa funzione).
- 3 Attendere finché non si sente un messaggio vocale dalla soundbar.
  - ↳ Se la connessione avviene correttamente, sul pannello del display viene visualizzato **BT**.

- 4 Selezionare e riprodurre file audio o musica sul dispositivo Bluetooth.
  - Durante la riproduzione, se è in arrivo una chiamata, la riproduzione della musica viene messa in pausa. La riproduzione riprende al termine della chiamata.
  - Se il dispositivo Bluetooth supporta il profilo AVRCP, è possibile premere sul telecomando ◀/▶ per passare a una traccia oppure ▶|| per mettere in pausa/riprendere la riproduzione.

---

### Per disconnettere e associare un nuovo dispositivo Bluetooth

- 1 In modalità Bluetooth, premere  > selezionare "BT PAIR" > e ▶|| (Invio) per disconnettere tutti i dispositivi e accedere alla modalità di associazione Bluetooth.
  - In alternativa, tenere premuto direttamente  sulla soundbar per disconnettere tutti i dispositivi e accedere alla modalità di associazione Bluetooth.
    - ↳ Il display lampeggia e visualizza "PAIR".
- 2 Seguire i passaggi 2-3 in "**Riproduzione da dispositivi Bluetooth**" sopra per associare il dispositivo Bluetooth.

#### Nota

- In uno spazio aperto senza ostacoli, la portata operativa massima tra la soundbar e un dispositivo Bluetooth è di circa 10 metri (33 piedi).
- La compatibilità con tutti i dispositivi Bluetooth non è garantita.
- Lo streaming musicale può essere interrotto da ostacoli tra il dispositivo e la soundbar, come pareti, l'involucro metallico che copre il dispositivo o altri dispositivi nelle vicinanze che funzionano sulla stessa frequenza.

---

### Controllo multipunto

Il prodotto supporta la funzione multipunto e può connettere due dispositivi Bluetooth contemporaneamente (come iPad, iPhone, iPod touch, telefono Android o laptop).

- Viene emesso un messaggio audio quando il secondo dispositivo Bluetooth si collega alla soundbar.
- Quando il secondo dispositivo Bluetooth trasmette l'audio alla soundbar, il primo dispositivo Bluetooth mette in pausa la riproduzione.
- Le chiamate in arrivo hanno la priorità sulla riproduzione della musica indipendentemente che vengano ricevute su primo o sul secondo dispositivo.

---

### Ascolto da un dispositivo esterno

Assicurarsi che l'unità sia collegata al TV o al dispositivo audio.

- 1 Premere il pulsante  più volte sull'unità o sul telecomando per selezionare la modalità **Optical**, **Audio in**, **HDMI in**, **HDMI ARC**.
- 2 Utilizzare direttamente il dispositivo audio per le funzioni di riproduzione.
- 3 Premere i pulsanti **Volume +/-** per regolare il volume al livello desiderato.
  - ↳ Quando si seleziona un formato audio diverso, la soundbar visualizzerà quanto segue:

Audio (abbreviazione)	Display
LPCM 2ch	PCM
LPCM 5.1ch	PCM
LPCM 7.1ch	PCM
Dolby Digital	Dolby AUDIO
Dolby TrueHD	Dolby AUDIO
Dolby Digital Plus	Dolby AUDIO
Dolby Atmos - Dolby TrueHD	Dolby Atmos
Dolby Atmos - Dolby Digital Plus	Dolby Atmos

### Nota

- L'unità potrebbe non essere in grado di decodificare tutti i formati audio digitali dalla sorgente di ingresso. In questo caso, l'audio dell'unità si disattiva. NON si tratta di un difetto. Assicurarsi che l'impostazione audio della sorgente di ingresso (ad es. TV, console di gioco, lettore DVD ecc.) sia impostata su **PCM** o **Dolby Digital** (consultare il manuale utente del dispositivo sorgente di ingresso per i dettagli sull'impostazione audio) con HDMI in/HDMI ARC/ingresso ottico.



## Riproduzione audio tramite USB

È possibile riprodurre l'audio su un dispositivo di archiviazione USB, come un lettore MP3 e una memoria flash USB ecc.

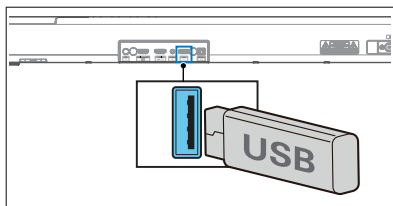
- 1 Inserire il dispositivo USB.



- 2 Premere il pulsante  più volte sull'unità o sul telecomando per selezionare la modalità **USB**.
- 3 Durante la riproduzione:

Pulsante	Azione
	Consente di avviare, mettere in pausa o riprendere la riproduzione.
	Consente di passare alla traccia precedente o successiva.

### Suggerimenti

- Questo prodotto potrebbe non essere compatibile con alcuni tipi di dispositivi di archiviazione USB.
- Se si utilizza una prolunga USB, un hub USB o un lettore di schede multifunzione USB, il dispositivo di archiviazione USB potrebbe non essere riconosciuto.
- Non rimuovere il dispositivo di archiviazione USB durante la lettura dei file.
- L'unità può supportare dispositivi USB con un massimo di 32 GB di memoria.
- Questa unità può riprodurre formati MP3/WAV/FLAC.
- Supporta una porta USB: 5 V --- 500 mA.

## Ripristino di fabbrica

Ripristinare il dispositivo alle impostazioni predefinite.

- Accendere la soundbar, tenere premuti i pulsanti **+/-** contemporaneamente per 8 secondi.
  - ↳ Il display visualizza "**RESET**" per 5 secondi.
  - ↳ Durante il riavvio del sistema, il display visualizza "**REBOOT**"

# 5 Specifiche del prodotto

## Nota

- Le specifiche e il design sono soggetti a modifiche senza preavviso.

## Bluetooth/Wireless

Profili Bluetooth	A2DP, AVRCP
Versione Bluetooth	V 5.3
Banda di frequenza Bluetooth	2402 ~ 2480 MHz
Potenza del trasmettitore	≤ 10 dBm
Gamma di frequenza wireless 5.8G/Potenza del trasmettitore (EIRP)	5729 ~ 5850 MHz ≤ 10 dBm

## Rete supportata

Banda di frequenza wireless (Wi-Fi)/Potenza a radiofrequenza trasmessa (EIRP) Wi-Fi IEEE 802.11a/b/g/n/ac	
Wi-Fi 2.4G	2400 ~ 2483,5 MHz / ≤ 20 dBm
Wi-Fi 5G	5150 ~ 5350 MHz / ≤ 20 dBm 5470 ~ 5725 MHz/≤ 27 dBm 5725 ~ 5850 MHz/≤ 14 dBm

## Soundbar

Alimentazione elettrica	100-240 V~, 50/60 Hz
Potenza di uscita RMS	240 W
Potenza di uscita MAX	480 W (THD 10%)
Consumo di energia	45 W
Consumo in standby	< 0,5 W
Risposta in frequenza	150 Hz - 20 KHz
Impedenza degli altoparlanti	8Ω
Dimensioni (L x A x P)	940 x 65 x 106 mm
Peso	3,0 kg
Temperatura di esercizio	0 °C - 45 °C

## Subwoofer

Alimentazione elettrica	100-240 V~, 50/60 Hz
Potenza di uscita RMS	120 W
Potenza di uscita MAX	240 W (THD 10%)
Consumo di energia	35 W
Consumo di energia in standby	< 0,5 W
Risposta in frequenza	35 Hz - 150 Hz
Impedenza	3 Ω
Dimensioni (L x A x P)	190 x 410 x 309 mm
Peso	6,0 kg
Temperatura di esercizio	0 °C - 45 °C

## USB

Versione USB Direct	2.0 (Full Speed)
USB	5 V === 500 mA

Estensione	Codec	Frequenza di campionamento	Velocità in bit
	MPEG 1 Layer 1	16 ~ 48 kHz	32 ~ 448 kbps
	MPEG 1 Layer 2	16 ~ 48 kHz	8 ~ 384 kbps
	MPEG 1 Layer 3	16 ~ 48 kHz	8 ~ 320 kbps
.mp3	MPEG 2 / MPEG 2.5 Layer 1	16 ~ 48 kHz	8 ~ 256 kbps
	MPEG 2 / MPEG 2.5 Layer 2	16 ~ 48 kHz	8 ~ 160 kbps
	MPEG 2 / MPEG 2.5 Layer 3	16 ~ 48 kHz	8 ~ 160 kbps
.wav	WAV	16 ~ 48 kHz	Fino a 1536 kbps
.flac	FLAC	Fino a 48 kHz/16 bit	

## Telecomando

Distanza/Angolo	6 m/30°
Tipo di batteria	AAA (2 da 1,5 V)

## Formati audio supportati

Formato	Funzione			
	Ingresso HDMI	HDMI eARC	HDMI ARC	Ottica
LPCM 2ch	√	√	√	√
LPCM 5.1ch	√	√	√	√
LPCM 7.1ch	√	√	--	--
Dolby Digital	√	√	√	√
Dolby Digital Plus	√	√	√	--
Dolby TrueHD	√	√	--	--
Dolby MAT	√	√	--	--
Dolby Atmos - Dolby Digital Plus	√	√	√	--
Dolby Atmos - Dolby TrueHD	√	√	--	--
Dolby Atmos - Dolby MAT	√	√	--	--

√: formato supportato.

-- : formato non supportato.

**Il prodotto deve essere conforme ai requisiti obbligatori dell'indicazione di Dolby indicati di seguito.**

Segnale di ingresso	Formato audio	Dispositivo virtualizzatore Dolby	Indicazione del formato		
			Dolby Atmos <sup>1</sup>	Dolby Surround <sup>1</sup>	Dolby Audio
Dolby Digital	Basato su canali	Spento			√
		Acceso		√	
Dolby Digital Plus	Basato su oggetti	-	√		
		Basato su canali	Spento		√
	Acceso			√	
	Dolby TrueHD	Basato su oggetti	-	√	
Basato su canali			Spento		√
	Acceso		√		
Dolby MAT	Basato su oggetti	-	√		
		Basato su canali	Spento		√
	Acceso			√	

# 6 Risoluzione dei problemi



## Avvertenza

- Rischio di scosse elettriche. Non rimuovere mai l'involucro del prodotto.

Per mantenere valida la garanzia, non tentare mai di riparare il prodotto da soli. In caso di problemi nell'utilizzo di questo prodotto, controllare i seguenti punti prima di richiedere assistenza. Se il problema persiste, chiedere assistenza all'indirizzo [www.philips.com/support](http://www.philips.com/support).

## Unità principale

### I pulsanti sull'unità principale non funzionano.

- Scollegare dall'alimentazione per alcuni minuti e poi ricollegare.

### Nessuna alimentazione

- Assicurarsi che il cavo CA sia collegato correttamente.
- Assicurarsi che sia fornita alimentazione alla presa CA.
- Per accendere la soundbar premere il pulsante  sul telecomando o sulla soundbar.

## Audio

### Nessun suono dall'altoparlante della soundbar.

- Collegare il cavo audio dalla soundbar al TV o ad altri dispositivi. Tuttavia, non è necessaria una connessione audio separata quando si verificano le seguenti situazioni:
  - la soundbar e il TV sono collegati tramite connessione HDMI ARC oppure
  - un dispositivo è collegato al connettore di HDMI in della soundbar.

- Sul telecomando, selezionare l'ingresso audio corretto.
- Assicurarsi che la soundbar non sia disattivata.
- Ripristinare questo prodotto alle impostazioni di fabbrica (consultare "Ripristino di fabbrica").

### Audio o eco distorti.

- Se si riproduce l'audio dal TV tramite questo prodotto, assicurarsi che il TV sia silenziato.

### Audio e video non sono sincronizzati.

- Premere per sincronizzare l'audio con il video.

### Nessun suono dal subwoofer wireless.

- Collegare manualmente il subwoofer all'unità principale.
- Aumentare il volume. Premere  +/- (Volume) sul telecomando o sulla soundbar.
- Quando si utilizza uno degli ingressi digitali, se non c'è audio:
  - Provare a impostare l'uscita TV su PCM o
  - Collegarsi direttamente al Blu-ray/ ad un'altra sorgente. Alcuni TV non utilizzano l'audio digitale.
- Il TV potrebbe essere impostato su un'uscita audio variabile. Verificare che l'impostazione dell'uscita audio sia FIXED o STANDARD, non VARIABLE. Consultare il manuale utente del TV per informazioni più dettagliate.
- Se si utilizza il Bluetooth, assicurarsi che il volume sul dispositivo sorgente sia alzato e che il dispositivo non sia disattivato.
- Quando la riproduzione si blocca e non viene emesso alcun suono in modalità Wi-Fi, verificare se la rete domestica sia in condizioni normali.

---

## Bluetooth

### **Un dispositivo non può connettersi alla soundbar.**

- Il dispositivo non supporta i profili compatibili richiesti per la soundbar.
- La funzione Bluetooth del dispositivo non è stata abilitata. Fare riferimento al manuale utente del dispositivo per conoscere come abilitare la funzione.
- Il dispositivo non è collegato correttamente. Collegare il dispositivo correttamente.
- La soundbar è già collegata a un altro dispositivo Bluetooth. Scollegare il dispositivo connesso e riprovare.

### **La qualità della riproduzione audio da un dispositivo Bluetooth connesso è scarsa.**

- La ricezione Bluetooth è scarsa. Avvicinare il dispositivo alla soundbar o rimuovere qualsiasi ostacolo tra il dispositivo e la soundbar.

### **Non riesco a trovare il nome Bluetooth di questa unità sul dispositivo Bluetooth**

- Assicurarsi che la funzione Bluetooth sia attivata sul dispositivo Bluetooth.
- Associare di nuovo gli auricolari al dispositivo Bluetooth.

---

## Wi-Fi

### **Impossibile stabilire la connessione Wi-Fi.**

- Verificare la disponibilità della rete WLAN sul router.
- Posizionare il router Wi-Fi più vicino all'unità.
- Assicurarsi che la password sia corretta.
- Verificare la funzione WLAN o riavviare il modem e il router Wi-Fi.

---

## Dolby Atmos

### **Non è possibile ottenere effetti Dolby Atmos eccezionali.**

- Per le connessioni non HDMI (come l'uso di USB, Bluetooth, Optical o AUDIO IN), vengono generati effetti surround di altezza limitata. Consultare la sezione di "Dolby Atmos" su come ottenere i migliori effetti Dolby Atmos.

---

## Play-Fi

### **Impossibile identificare i dispositivi supportati da Play-Fi dall'app.**

- Assicurarsi che il dispositivo sia connesso alla rete Wi-Fi.

### **Impossibile riprodurre musica Play-Fi.**

- Alcuni servizi di rete o contenuti disponibili tramite il dispositivo potrebbero non essere accessibili nel caso in cui il fornitore di servizi termini il servizio.
- Se la prima configurazione non viene eseguita correttamente, chiudere l'app Philips Sound con tecnologia DTS Play-Fi. Riavviare l'app.
- Quando l'altoparlante è stato impostato come Stereo Pairs (Coppie stereo) o Surround Sound (Audio surround), è necessario scollegarlo nell'app prima di utilizzarlo separatamente.



---

## **Il telecomando non funziona**

- Prima di premere qualsiasi pulsante di controllo della riproduzione, selezionare prima la sorgente corretta.
- Ridurre la distanza tra il telecomando e l'unità.
- Inserire le batterie con i poli (+/-) allineati come indicato.
- Sostituire le batterie.
- Puntare il telecomando direttamente verso il sensore sulla parte anteriore dell'unità.

---

## **Questa è una funzione di spegnimento di 15 minuti, uno dei requisiti standard ERP11 per il risparmio energetico**

- Quando il livello del segnale di ingresso esterno dell'unità è troppo basso, l'unità si spegne automaticamente dopo 15 minuti. Aumentare il livello del volume del dispositivo esterno.

---

## **Il subwoofer è inattivo o l'indicatore del subwoofer non si accende**

- Scollegare il cavo di alimentazione dalla presa di rete e ricollegarlo dopo 3 minuti per ripristinare il subwoofer.



For DTS patents, see <http://patents.dts.com>. Manufactured under license from DTS, Inc. (for companies headquartered in the U.S./Japan/Taiwan) or under license from DTS Licensing Limited (for all other companies). DTS, DTS Play-Fi, Play-Fi and the DTS Play-Fi and Play-Fi logos are registered trademarks or trademarks of DTS, Inc. in the United States and other countries. © 2021 DTS, Inc. ALL RIGHTS RESERVED.



The Wi-Fi CERTIFIED™ Logo is a registered trademark of Wi-Fi Alliance®.



Google, Google Play and Chromecast built-in are trademark of Google LLC. Google Assistant is not available in certain languages and countries.



To control this AirPlay 2 -enabled speaker, iOS 11.4 or later is required. Use of the Works with Apple badge means that an accessory has been designed to work specifically with technology identified in the badge and has been certified by trademarks of Apply Inc. ,registered in the U.S. and other countries.

Apple® and AirPlay® are trademarks of Apple Inc., registered in the U.S. and other countries.



The Spotify Software is subject to third party licenses found here: [www.spotify.com/connect/third-party-licenses](http://www.spotify.com/connect/third-party-licenses)



The Adopted Trademarks HDMI, HDMI High-Definition Multimedia Interface, HDMI trade dress and the HDMI Logos are trademarks or registered trademarks of HDMI Licensing Administrator, Inc. in the United States and other countries.

COMPATIBLE WITH



Dolby, Dolby Vision, Dolby Atmos, and the double-D symbol are registered trademarks of Dolby Laboratories Licensing Corporation. Manufactured under license from Dolby Laboratories. Confidential unpublished works. Copyright © 2012-2021 Dolby Laboratories. All rights reserved.



The Bluetooth® word mark and logos are registered trademarks owned by Bluetooth SIG, Inc. and any use of such marks by MMD Hong Kong Holding Limited is under license. Other trademarks and trade names are those of their respective owners.



Roku, the Roku logo, Roku TV, Roku TV Ready, and the Roku TV Ready logo are trademarks and/or registered trademarks of Roku, Inc. This product is Roku TV Ready-supported in the United States, Canada, United Kingdom, Mexico and Brazil. Countries are subject to change. For the most current list of countries in which this product is Roku TV Ready-supported, please email [rokutvready@roku.com](mailto:rokutvready@roku.com).



Le specifiche sono soggette a modifiche senza preavviso. Visitare la pagina [www.Philips.com/support](http://www.Philips.com/support) per gli ultimi aggiornamenti e documenti.

Philips e il logo a forma di scudo Philips sono marchi registrati di Koninklijke Philips N.V. e sono utilizzati su licenza.

Questo prodotto è fabbricato da e venduto su responsabilità di MMD Hong Kong Holding Limited o una delle sue affiliate e MMD Hong Kong Holding Limited è il garante del prodotto.