

DENON®

DP-400

TURNTABLE

Quick Start Guide

Kurzanleitung / Guide de démarrage rapide / Guida di Avvio Rapido /
Guía de inicio rápido / Snelhandleiding / Snabbstartsguide /
Краткое руководство пользователя / Skrócona instrukcja obsługi /
かんたんスタートガイド / 快速入门指南

Read Me First....

Bitte zuerst lesen... / Lisez-moi en premier... / Nota preliminare... /
Lea esto primero... / Lees mij eerst... / Läs detta först... /
Прочитайте в первую очередь... / Przeczytaj najpierw... /
はじめにお読みください... / 请先读我....

ENGLISH

DEUTSCH

FRANÇAIS

ITALIANO

ESPAÑOL

NEDERLANDS

SVENSKA

РУССКИЙ

POLSKI

日本語

中文简体字

Willkommen

Vielen Dank, dass Sie sich für ein dieses Gerät entschieden haben. In dieser Anleitung finden Sie schrittweise Anweisungen für die Einrichtung dieses Gerät.

Bitte senden Sie dieses Gerät nicht an den Händler zurück – bitten Sie um Hilfe.











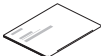

Wenn Sie Hilfe benötigen... :

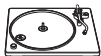
Sofern Sie weitere Hilfe benötigen, wenden Sie sich an den Denon- Kundendienst in Ihrer Nähe.

www.denon.com

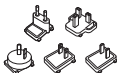
Vorbereitung

Verpackungsinhalt

Kurzanleitung		Plattenteller	
Sicherheitshinweise		Plattenteller-Auflage	
Hauptgerät		45 U/min-Adapter	
Netzadapter		Tonabnehmergehäuse mit Tonabnehmer	
Netzadapterstecker (5-teilig)		Gegengewicht	
Staubschutzhaube		Audiokabel	
Halterung Staubschutzhaube			

Für die Einrichtung erforderlich

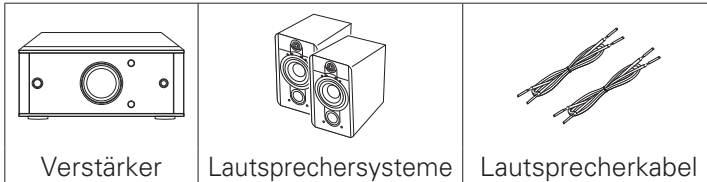

- Beachten Sie, dass die Abbildungen in diesem Handbuch lediglich der Illustration dienen und von den tatsächlichen Geräten abweichen können.

Einrichten

Die Einrichtung umfasst vier Schritte.

- 1** Montage
- 2** Einstellungen
- 3** Anschlüsse
- 4** Wiedergabe

1 Montage

Montieren Sie vor der Verwendung die mitgelieferten Teile am Hauptgerät. Da ein Plattenspieler anfällig für Vibrationen und Kippen ist, stellen Sie das Hauptgerät zunächst auf eine stabile und ebene Oberfläche.

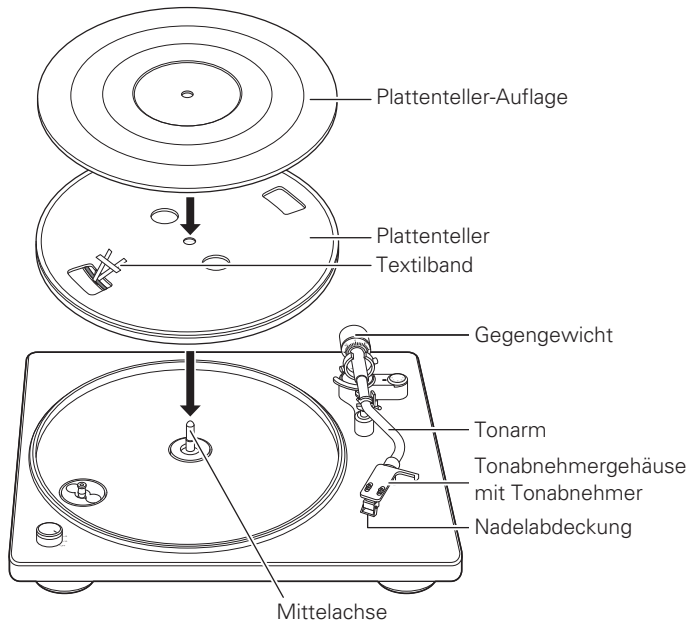

Montage des Plattentellers

1

Stecken Sie die Bohrung in der Mitte des Plattentellers über die Mittelachse.

2

Drehen Sie den Plattenteller, bis die Antriebsrolle des Hauptgeräts durch die rechteckige Öffnung an der Seite mit dem Textilband sichtbar wird.

3

Ziehen Sie das Textilband heraus und legen Sie den Riemen über die Antriebsrolle.

- Entfernen Sie anschließend das Textilband.

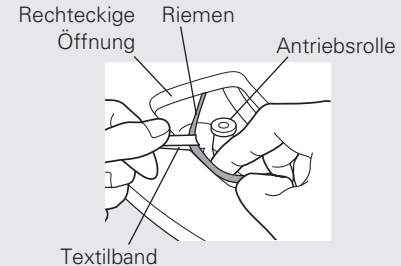

- Achten Sie darauf, den Riemen nicht zu verdrehen, wenn Sie ihn über die Antriebsrolle legen.
- Bewahren Sie das Textilband auf, da Sie es zum Austausch des Riemen benötigen.

4

Legen Sie die Plattenteller-Auflage auf den Plattenteller.



- Positionieren Sie die Auflage so, dass die Seite mit dem DENON-Logo nach unten weist.

Montage des Gegengewichts

1

Befestigen Sie das Gegengewicht auf der Achse am Ende des Tonarms und drehen Sie es in Pfeilrichtung, während Sie es sanft nach vorne schieben.

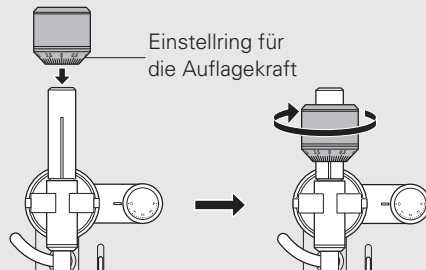

- Befestigen Sie das Gegengewicht so, dass der Einstellung für die Auflagekraft nach vorne weist.

Montage des Tonabnehmergehäuses mit Tonabnehmer

1

Führen Sie das Tonabnehmergehäuse an der Spitze des Tonarms ein.

- Führen Sie das Tonabnehmergehäuse so ein, dass der Führungsstift nach oben weist und in einer Linie mit der Aussparung im Tonarm liegt.

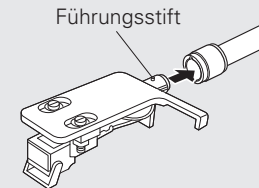
**2**

Drehen Sie die Rändelmutter in Pfeilrichtung, um das Tonabnehmergehäuse zu sichern.

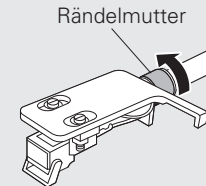

HINWEIS

- Führen Sie diesen Schritt mit heruntergeklappter Nadelabdeckung durch, um die Nadelspitze zu schützen.

2 Einstellungen

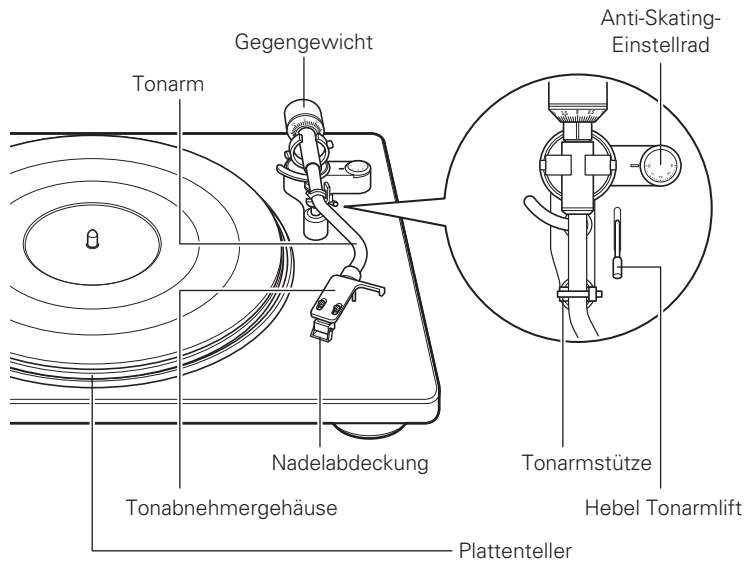

■ Einstellen der Auflagekraft

- 1 Stellen Sie das Anti-Skating-Einstellrad auf "0".
- 2 Senken Sie den Hebel für den Tonarmlift.
- 3 Lösen Sie die Verriegelung an der Tonarmstütze, greifen Sie den Finger-Lift am Tonabnehmergehäuse und bewegen Sie den Tonarm über den Plattenteller.

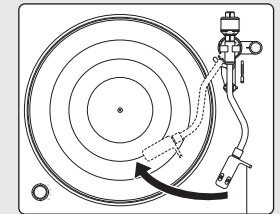
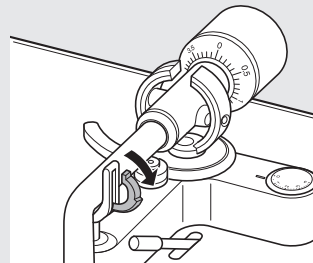

Finger-Lift

HINWEIS

- Führen Sie diesen Schritt mit heruntergeklappter Nadelabdeckung durch, um die Nadelspitze zu schützen.

4

Drehen Sie das Gegengewicht so, dass der Tonarm parallel zum Plattenteller schwebt.

- Führen Sie die Einstellung so durch, dass Sie das Gegengewicht schrittweise drehen und regelmäßig die Hand vom Finger-Lift nehmen, um die Position zu prüfen.

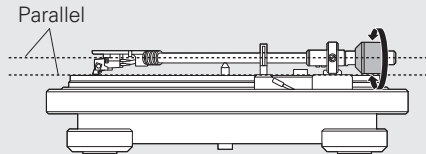
**5**

Führen Sie den Tonarm zurück auf die Tonarmstütze.

6

Halten Sie das Gegengewicht mit einem Finger fest, so dass es sich nicht bewegt, und drehen Sie den Einstellring für die Auflagekraft so, dass die Markierung "0" auf der Linie am Tonarm liegt.

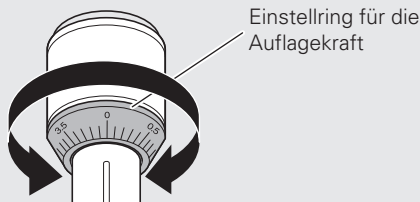
**7**

Drehen Sie das Gegengewicht in Pfeilrichtung, so dass die Markierung "2" auf der einzelnen Linie am Tonarm liegt.

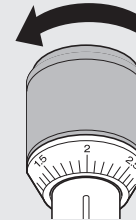

- Die passende Auflagekraft für den mit dem Hauptgerät mitgelieferten Tonabnehmer liegt bei 2,0 g (19,6 mN)

□ Einstellung Anti-Skating

1

Drehen Sie das Anti-Skating-Einstellrad, so dass es auf Position "2" steht.

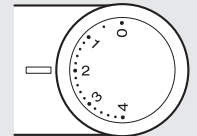

3 Anschlüsse

Schließen Sie einen Netzadapter-Stecker an, der für die Netzsteckdose geeignet ist, die Sie am Netzadapter benutzen möchten.

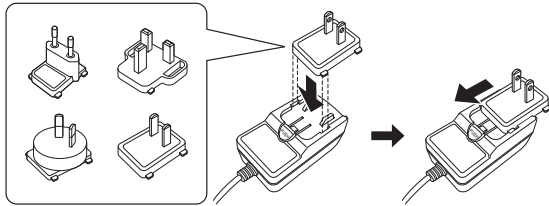

- Wir empfehlen, den Erdanschluss des im Lieferumfang enthaltenen Audiokabels gegen Kontakt zu sichern, indem Sie es mit einem Binder sichern, wie dem Kabelbinder des Audiokabels.
- Wenn das mit diesem Gerät verbundene Gerät über einen Erdanschluss verfügt, verbinden Sie das Erdkabel des Audiokabels (im Lieferumfang enthalten) mit dem Erdanschluss dieses Gerätes (SIGNAL GND). Dies kann die Geräusche während der Wiedergabe verringern.
- Wenn Sie das Gerät mit einem Verstärker mit PHONO-Eingangsanschluss verbinden, stellen Sie bitte den ON/OFF-Schalter für Phono-Equalizer auf "OFF".

ON/OFF-Schalter für
Equalizer für Plattenspieler

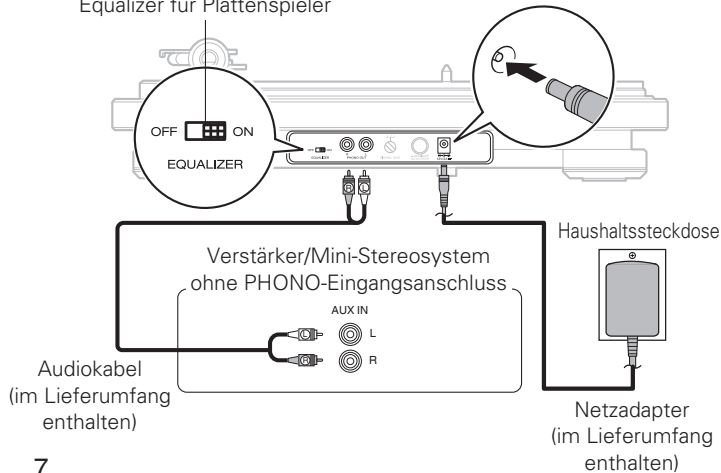

4 Wiedergabe

1 Legen Sie eine Schallplatte auf den Plattenteller.



- Stecken Sie für EP-("Doughnut")-Schallplatten den mitgelieferten 45 U/Min-Adapter auf die Mittelachse.

2 Drehen Sie den Strom- und Drehzahl-Drehknopf auf die Drehzahl der Schallplatte. Der Plattenteller beginnt sich zu drehen.

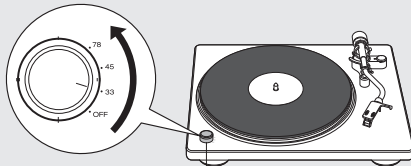

Strom- und Drehzahl-Drehknopf



- Sie können 33 1/3, 45, 78 U/Min als Drehzahlen für den Plattenteller auswählen.

3 Heben Sie die Nadelabdeckung.

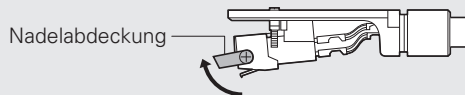

4 Lösen Sie die Verriegelung an der Tonarmstütze und heben Sie den Hebel für den Tonarmlift.

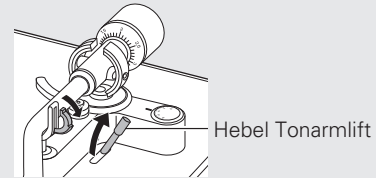

5 Greifen Sie den Finger-Lift und bewegen Sie die Nadelspitze genau über die Startposition des Stücks, das Sie abspielen möchten.

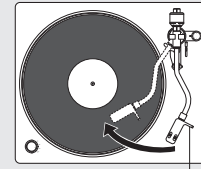

Finger-Lift

6 Senken Sie den Hebel für den Tonarmlift. Der Tonarm senkt sich langsam ab und die Wiedergabe startet, sobald die Nadelspitze die Schallplatte berührt.

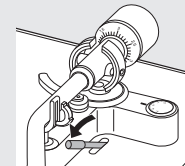

Verwendung der Staubschutzhaube

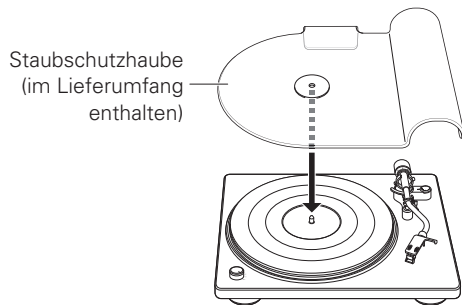

- Entfernen Sie die Staubschutzhaube vor der Wiedergabe einer Schallplatte.

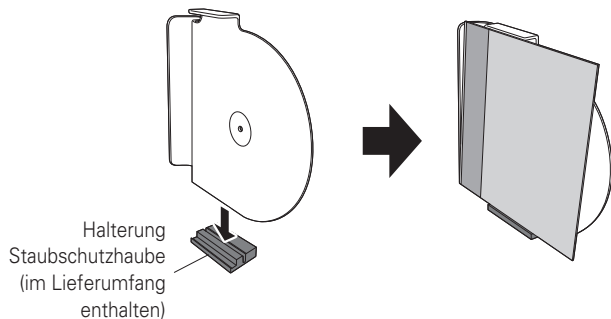

- Stellen Sie die Staubschutzhaube in die mitgelieferte Halterung, um diese als Schallplattenhalterung zu nutzen.

Bedienungsanleitung

- Falls Sie weitere Informationen wünschen, besuchen Sie uns unter [www.denson.com](http://www.denon.com)
- Im Online-Handbuch finden Sie sonstige Informationen zu den Funktionen und Details zu den Bedienungsmöglichkeiten.
manuals.denson.com/DP400/ALL/DE/



Online-Anleitung

DENON Deutsch Inhalt

Übersicht Web Anleitung
Vorbereitungen PLATTENSPIELER
Anschlüsse DP-400
Wiedergabe
Tipps
Anhang

PDF-Download

PLATTENSPIELER
Copyright © 2018 D&M Holdings Inc. All Rights Reserved.



DENON®

www.denon.com

Printed in China 5411 11696 00AD
Copyright © 2018 D&M Holdings Inc. All Rights Reserved.