

SHARP



Quick start guide

HT-SBW202

2.1 Soundbar with wireless subwoofer

BG

CS

DA

EL

ET

FI

HR

HU

LT

LV

NO

PT

RO

SK

SL

SR

SV

UA

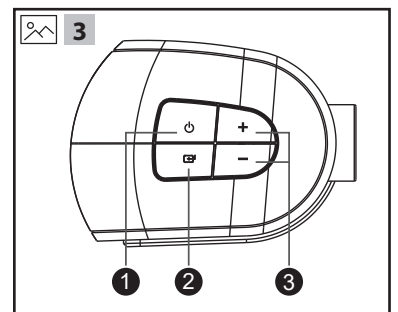
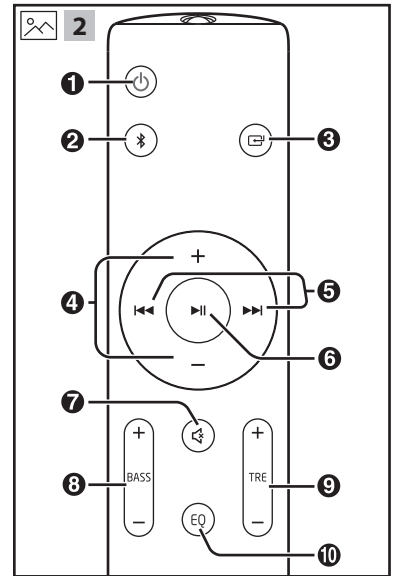
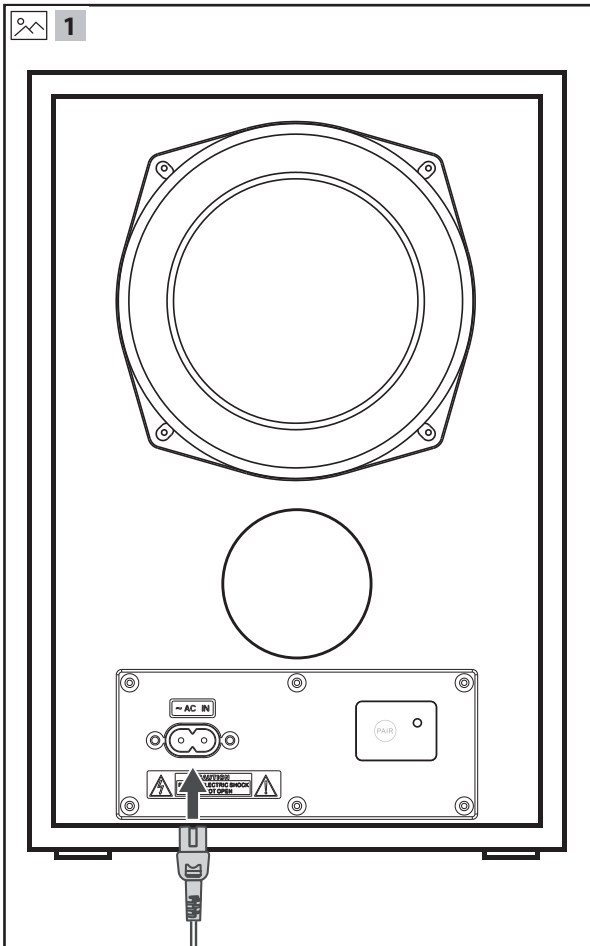
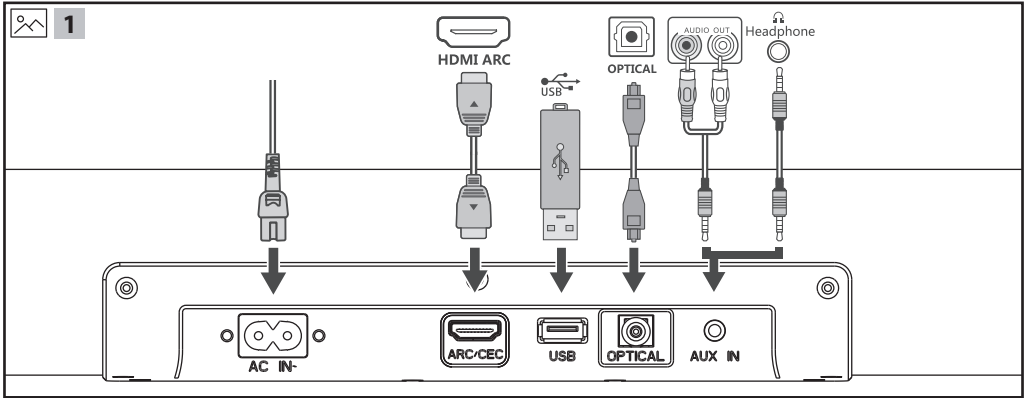

БЪЛГАРСКИ

1 Свързване

- Преди да пристъпите към свързване на аудио системата към електрическата мрежа, проверете всички останали връзки в нея.

HDMI (ARC/CEC)

- Свържете HDMI кабел (не е включен в пакета) от гнездо ARC/CEC (HDMI) на аудио системата към гнездо HDMI (ARC) на телевизора, съвместим с ARC. Натиснете бутон ИЗТОЧНИК върху дистанционното управление, за да изберете ARC (HDMI).

ОПТИЧНО ГНЕЗДО

- С помощта на оптичен кабел можете да свържете оптичното гнездо на саундбар системата към оптично гнездо на устройство източник на аудио сигнал.

AUX IN (Допълнителен аудио вход)

С помощта на гнездо AUX IN може да бъде възпроизвеждан аналогов стерео аудио сигнал от външни устройства.

- Използвайте аудио кабел RCA/3,5 мм жак (не е включен в пакета) за свързване на гнездата за изходен аудио сигнал на телевизора към гнездо AUX IN на аудио системата.
- Използвайте аудио кабел с два жака от 3,5 мм (не е включен в пакета) за свързване на изхода за слушалки на телевизора или външно аудио устройство към гнездо AUX IN на аудио системата.

Свързване към захранване

- Включете захранващ кабел към гнездото за захранване с променлив ток (AC IN) на аудио системата, след което включете щепсела в електрическата мрежа.





Сдвояване на безжичния събуфер с основния модул

Автоматично сдвояване







Когато бъдат включени, събуферът и саундбар системата ще се сдвоят автоматично. За тяхното свързване не са необходими кабели.

- При сдвояване на събуфера с основния модул, индикаторът за сдвояване (червен) премигва учестено.
- След като сдвояването премине успешно, индикаторът (син) започва да свети без прекъсване.



Основни правила при употреба

- При първоначалното включване към електрическата мрежа, аудио системата ще бъде в РЕЖИМ НА ГОТОВНОСТ.
- С натискане на бутон  върху дистанционното управление можете да ВКЛЮЧАТЕ и ИЗКЛЮЧАТЕ аудио системата.
- Натиснете неколккратно бутон  върху саундбар системата или бутон  /  върху дистанционното управление, за да изберете желания режим.
- Натиснете бутони +/- върху аудио системата или дистанционното управление, за да регулирате силата на звука.



2 Дистанционно управление

-  **ВКЛЮЧВАНЕ** на устройството и преминаване в РЕЖИМ НА ГОТОВНОСТ.
-  Избор на режим Bluetooth.
Натиснете и задръжте този бутон за активиране на функцията за сдвояване, докато уредът се намира в режим Bluetooth, както и за прекратяване на сдвояването между съществуващи сдвоени устройства с Bluetooth.
-  Превключване между източници на сигнал BT (Bluetooth), LINE, OPT (Оптичен), ARC (HDMI) и режим USB.
- +/- Увеличаване/намаляване силата на звука.
-  Преминаване към предишен/следващ запис в режим Bluetooth или USB.
-  Възпроизвеждане/пауза/възобновяване на възпроизвеждането в режим Bluetooth или USB. Задръжте този бутон натиснат за 3 секунди за прекратяване на свързването чрез Bluetooth.
-  Изключване или включване на звука.
- BASS +/-** Регулиране на нивата на ниските честоти. Променят се единствено настройките на CUST EQ (Потребителски еквалайзер).
- TRE +/-** Регулиране на нивата на високите честоти. Променят се единствено настройките на CUST EQ (Потребителски еквалайзер).
- EQ** Превключване между различните режими на еквалайзера EQ1, EQ2, EQ3 и CUST.

3 Прибори за управление

-  **Бутон за режим на готовност** – ВКЛЮЧВАНЕ на устройството и преминаване в РЕЖИМ НА ГОТОВНОСТ.
-  **Бутон Източник** – избор на източник на аудио сигнал за възпроизвеждане.
- Бутони +/-** – за увеличаване/намаляване на силата на звука.

Възпроизвеждане от USB устройство

- Натиснете неколккратно бутон  на саундбар системата или дистанционното управление, докато върху дисплея бъде изписано "USB". Свържете USB устройство за съхранение, съдържащо файлове във формат MP3/WAV (поддържа се устройства с размер на паметта до 32GB).
- Натиснете бутон  за стартиране на възпроизвеждането.
- Изключете саундбар системата преди да извадите USB устройството с памет.



HDMI (ARC)/ОПТИЧЕН/ЛИНЕЕН АНАЛОГОВ ВХОД

- Уверете се, че аудио системата е свързана към телевизора или аудио устройството.
- При включена аудио система, натиснете неколккратно бутон  върху основния модул, докато изберете желания режим.

Управление чрез Bluetooth

Сдвояване с Bluetooth устройства

При първоначалното свързване на Bluetooth устройство с тази саундбар система, е необходимо да ги сдвоите.

- Включете аудио системата чрез натискане на бутон за режим на готовност.
- Натиснете неколккратно бутон  върху основния модул или бутон  върху дистанционното управление, за да изберете режим Bluetooth. След като режим Bluetooth бъде активиран, върху дисплея ще бъде показан надпис **NObt**.
- Влезте в режим Bluetooth търсене на устройството, което желаете да свържете с аудио системата.

- От списъка изберете **SHARP HT-SBW202**.
- След като устройството и саундбар системата се свържат, върху дисплея ще бъде показан надпис **bt**.
 - За прекратяване на връзката с устройството изключете Bluetooth или задръжте бутон **||** върху дистанционното управление за 3 секунди.

СЪБЕТИ:

- В случай на необходимост, въведете парола "0000".
1. Възпроизвеждайте музика от устройство.
 2. Използвайте предоставеното дистанционно управление, за да контролирате процеса на възпроизвеждане.

ČESKY**1 Ovládání**

- Než zapojíte napájecí kabel, ujistěte se, že jste provedli všechna ostatní zapojení.

HDMI (ARC/CEC)

– Zapojte kabel HDMI (není součástí balení) z ARC/CEC (HDMI) vstupu jednotky do HDMI (ARC) zdířky na vašem televizoru kompatibilním s ARC. Potom stiskněte na dálkovém ovládacím tlačítku ZDROJ a vyberte ARC HDMI.

OPTICKÝ vstup

- Optický kabel použijte k připojení optického vstupu tohoto reproduktoru k optickému výstupu zařízení audio zdroje.

AUX VSTUP

Můžete použít analogový stereo audio signál Aux-in z externích zařízení.

- A. Použijte RCA 3,5 mm kabel (není součástí balení) a připojte audio výstupy TV k portu AUX IN na zařízení.
- B. Použijte 3,5mm na 3,5mm audio kabel (není součástí balení) a zapojte TV nebo externí audio zařízení, sluchátka do portu AUX IN na zařízení.

Připojení k napájení





- Napájecí kabel zapojte do portu AC IN a potom ho zapojte do napájecí zásuvky.

Párování bezdrátového subwooferu s hlavní jednotkou**Automatické párování**







Subwoofer a reproduktor se automaticky spárují jakmile budou zapojeny do sítě a zapnuty. K propojení obou jednotek není nutný žádný kabel.

- Když se subwoofer spáruje s hlavní jednotkou, kontrolka párování (červená LED) se rozblíká.
- Když se subwoofer spáruje s hlavní jednotkou, kontrolka párování (modrá LED) se rozsvítí.



Základní provoz

- Když zařízení poprvé připojíte do elektrické sítě, zařízení bude v POHOTOVOSTNÍM režimu.
- Stiskněte tlačítko  na dálkovém ovladači a hlavní jednotku ZAPNĚTE nebo přepněte do POHOTOVOSTNÍHO REŽIMU.
- Na jednotce opakovaně stiskněte tlačítko  nebo stiskněte na dálkovém ovladači tlačítko  /  a vyberte požadovaný režim.
- Na zařízení nebo na dálkovém ovladači stiskněte tlačítka +/- a upravte hlasitost.



2 Dálkové ovládání

1.  Zapnutí zařízení a zapnutí POHOTOVOSTNÍHO režimu.
2.  Výběr režimu Bluetooth.
Stisknutím a přidržením aktivujete funkci párování v režimu Bluetooth nebo odpojte stávající zařízení Bluetooth.
3.  Opakovaným mačkáním zvolte zdroj signálu: BT (Bluetooth), LINE, OPT (optický), ARC (HDMI) a USB režim.
4. +/- Zvýšení/snížení úrovně hlasitosti.
5.  Přeskočit na předchozí/další stopu v režimech Bluetooth nebo USB.
6.  Přehrávání/Postavení/Opětovné spuštění přehrávání v režimech Bluetooth nebo USB. Bluetooth odpojte tak, že tlačítko podržíte 3 vteřiny.
7.  Ztlumit nebo obnovit zvuk.
8. **BASS +/-** nastavení úrovně basů. Tímto se mění pouze nastavení CUST EQ.
9. **TRE +/-** nastavení úrovně výšek. Tímto se mění pouze nastavení CUST EQ.
10. **EQ** Opakovaným mačkáním můžete přepnout mezi režimy ekvalizéru EQ1, EQ2, EQ3 a CUST.

3 Ovládání

1.  **Tlačítko pohotovostního režimu** – Zapnutí zařízení a přepnutí do POHOTOVOSTNÍHO režimu.
2.  **Tlačítko pro výběr zdroje** – zvolte vstupní audio zdroj.
3. **Tlačítko Hlasitost +/-** – zvyšuje/snižuje stupeň hlasitosti.

Přehrávání z USB jednotky



- Opakovaně mačkejte tlačítko  na reproduktoru nebo na dálkovém ovladači, dokud se na displeji neobjeví „USB“. Zapojte paměťovou jednotku USB obsahující soubory MP3/WAV (podporovány jsou jednotky do 32GB).
- Pro přeskočení skladby stiskněte tlačítko .
- Před vyndáním paměťového zařízení USB vypněte reproduktor.

HDMI (ARC)/OPTIKA/LINE IN

- Ujistěte se, že je zařízení připojeno k TV nebo k audio zařízení.
- Když je zařízení zapnuté, mačkejte opakovaně tlačítko  na jednotce a vyberte požadovaný režim.

Obsluha Bluetooth**Spárování zařízení s aktivovaným Bluetooth**

Při prvním připojení svého zařízení Bluetooth k tomuto reproduktoru musíte provést spárování zařízení s tímto zařízením.

1. Sound bar zapněte stisknutím tlačítka pohotovostního režimu.
2. Na zařízení opakovaně stiskněte tlačítko  nebo na dálkovém ovladači stiskněte tlačítko  a vyberte režim Bluetooth. Aktivuje se režim Bluetooth a na zařízení se zobrazí **NObt**.
3. Pokud si přejete zapojit sound bar, přejděte do režimu vyhledávání Bluetooth.
4. Se seznamu vyberte **SHARP HT-SBW202**.
5. Vaše zařízení a reproduktor se nyní propojí a na jednotce se zobrazí **bt**.

TIPY:

- Je-li třeba zadat heslo, zadejte „0000“.
- 1. Přehrávejte hudbu ze svého zařízení.
- 2. K ovládání přehrávání použijte dodaný dálkový ovladač.

DANSK

1 Tilslutninger

- Sørg for at have udført alle andre tilslutninger, inden du tilslutter strømkablet.

HDMI (ARC/CEC)

- Forbind HDMI-kablet (medfølger ikke) fra udstyrets ARC/CEC (HDMI) indgang med HDMI (ARC) stikket på dit ARC-kompatible TV. Tryk på SOURCE (kilde) knappen på fjernbetjeningen for at vælge ARC (HDMI).

OPTISK Indgang

- Brug det optiske kabel til at forbinde den optiske indgang på soundbaren med den optiske udgang på lydtildeenheden.

AUX-ind

Du kan bruge Aux-IN til at afspille analoge stereolydsignaler fra eksterne enheder.

- Brug et RCA til 3,5 mm lyd kabel (medfølger ikke) til at tilslutte TV'ets lydudgangsstikdåse til AUX IN-stikdåsen på enheden.
- Brug et 3,5 mm til 3,5 mm lyd kabel (medfølger ikke) til at forbinde TV'ets eller den eksterne lydenheds hovedtelefonstikdåse til AUX IN-stikdåsen på enheden.

Tilslut strømfor syning

- Forbind netledningen til AC IN-stikket på enheden og derefter til en stikkontakt.





Parring mellem den trådløse subwoofer og hovedenheden

Automatisk parring







Subwooferen og soundbaren bliver parret automatisk, når begge enheder er tilsluttet og tændt. Et kabel er ikke nødvendigt for at forbinde de to enheder.

- Når subwooferen parres med hovedenheden, vil parringsindikatoren (rød LED) blinke hurtigt.
- Når subwooferen er parret med hovedenheden, vil parringsindikatoren (blå LED) lyse op.



Grundlæggende betjening

- Første gang du slutter enheden til en stikkontakt, vil enheden være i STANDBY-tilstand.
- Tryk på  knappen på fjernbetjeningen for at skifte hovedenheden mellem ON (tændt) og STANDBY (slukket).
- Tryk på knappen  på enheden gentagne gange, eller tryk på /  knappen på fjernbetjeningen for at vælge den ønskede tilstand.
- Tryk på +/- knapperne på udstyret eller på fjernbetjeningen for at justere lydstyrken.



2 Fjernbetjening

-  Skift apparatet mellem ON (tændt) og STANDBY-tilstand.
-  Vælg af Bluetooth-tilstand.
Tryk på og hold den nede for at aktivere parringsfunktionen i Bluetooth-tilstand eller frakoble det eksisterende, parrede Bluetooth-udstyr.
-  Tryk gentagne gange for at vælge en signalkilde BT (Bluetooth), LINE, OPT (optisk), ARC (HDMI) og USB-tilstand.
- VOL +/-** Øg/sænk lydstyrkeniveauet.
-  Spring til forrige/næste spor i Bluetooth- eller USB-tilstand.
-  Afspil/pause/genoptag afspilning i Bluetooth- eller USB-tilstand.
Hold denne knap nede i 3 sekunder for at frakoble Bluetooth.
-  Sluk eller tænd igen for lyden.
- BASS +/-** Juster basniveauet. Dette ændrer kun CUST EQ-indstillingerne.
- TRE +/-** Juster diskantniveauet. Dette ændrer kun CUST EQ-indstillingerne.
- EQ** Tryk på gentagne gange for at skifte mellem EQ1-, EQ2-, EQ3- og CUST-equalizer-tilstandene.

3 Betjeningsknapper

-  **Standby-knap** – Skift mellem ON (tændt) og STANDBY-tilstand.
-  **Kildeknap** – Vælg den lydindgang, der skal afspilles fra.
- Lydstyrke +/- knap** – Øg/sænk lydstyrkeniveauet.

Sådan afspilles der fra USB-medier

- Tryk på knappen  på soundbaren gentagne gange eller på fjernbetjeningen, indtil "USB" vises på displayet. Tilslut USB-hukommelsesenheden, der indeholder MP3/WAV-filer (drev, der understøttes, går op til 32 GB).
- Tryk på knappen  for at starte afspilningen.
- Sluk for soundbaren, for du fjerner USB-hukommelsesenheden.



HDMI (ARC)/OPTISK/LINE IN

- Kontrollér, at enheden er sluttet til TV'et eller en anden lydenhed.
- I TÆNDT tilstand skal du trykke på  knappen på enheden gentagne gange for at vælge den ønskede tilstand.

Bluetooth anvendelse

Parring af Bluetooth-aktiverede enheder

Første gang du slutter din Bluetooth enhed til soundbaren, skal du parre din enhed med denne enhed.

- Tænd for soundbaren ved at trykke på Standby-knappen.
- Tryk på  knappen på udstyret gentagne gange, eller tryk på  knappen på fjernbetjeningen for at vælge Bluetooth-tilstand. Bluetooth-tilstand er aktiveret, og enheden vil vise **NOBT**.
- Åbn Bluetooth søgetilstand på den enhed, du ønsker at forbinde til soundbaren.
- Vælg **SHARP HT-SBW202** i listen
- Din enhed og soundbaren vil nu blive tilsluttet, og enheden vil vise **bt**.

TIP:

- Indtast "0000" som adgangskode, om nødvendigt.

 - Spil musik via din enhed.
 - Brug den medfølgende fjernbetjening til at styre afspilningen.

ΕΛΛΗΝΙΚΑ

1 Συνδέσεις

- Πριν συνδέσετε τον καλώδιο ρεύματος, βεβαιωθείτε πως έχετε ολοκληρώσει όλες τις άλλες συνδέσεις.

HDMI (ARC/CEC)

- Συνδέστε το καλώδιο HDMI (δεν παρέχεται) από την υποδοχή ARC/CEC (HDMI) της μονάδας στην υποδοχή HDMI (ARC) της τηλεόρασης που είναι συμβατή με τη λειτουργία ARC. Στη συνέχεια πατήστε το κουμπί SOURCE στο τηλεχειριστήριο για να επιλέξετε ARC (HDMI).

Είσοδος ΟΠΤΙΚΗ (OPTICAL)

- Χρησιμοποιήστε το οπτικό καλώδιο για σύνδεση της οπτικής εισόδου της μπάρας ηχείων στην οπτική έξοδο συσκευής πηγής ήχου.

ΕΙΣΟΔΟΣ AUX

Μπορείτε να χρησιμοποιήσετε την είσοδο Aux-in για αναπαραγωγή σήματος αναλογικού στερεοφωνικού ήχου από εξωτερικές συσκευές.

- Χρησιμοποιήστε ένα καλώδιο RCA σε 3,5mm (δεν παρέχεται) για σύνδεση των υποδοχών εξόδου ήχου της τηλεόρασης στην υποδοχή AUX IN της μονάδας.
- Χρησιμοποιήστε καλώδιο ήχου από 3,5mm σε 3,5mm (δεν παρέχεται) για σύνδεση της υποδοχής ακουστικών της τηλεόρασης ή της εξωτερικής συσκευής ήχου στην υποδοχή AUX IN της μονάδας.

Σύνδεση στο ρεύμα

- Συνδέστε το καλώδιο ρεύματος στην υποδοχή AC IN της μονάδας και στη συνέχεια σε πρίζα ρεύματος.





Ζεύξη του ασύρματου subwoofer με την κύρια μονάδα

Αυτόματη ζεύξη







Η ζεύξη μεταξύ του subwoofer και της μπάρας ηχείων πραγματοποιείται αυτόματα όταν και οι δύο μονάδες συνδέονται στην παροχή ρεύματος και ενεργοποιούνται. Δεν απαιτείται καλώδιο για τη σύνδεση των δύο μονάδων.

- Όταν εκτελείται ζεύξη μεταξύ του subwoofer και της κύριας μονάδας, η ένδειξη ζεύξης (κόκκινη λυχνία LED) θα αναβοσβήνει γρήγορα.
- Όταν ολοκληρωθεί η ζεύξη μεταξύ του subwoofer και της κύριας μονάδας, η ένδειξη ζεύξης (μπλε λυχνία LED) παραμένει αναμμένη.



Βασική λειτουργία

- Όταν συνδέσετε για πρώτη φορά τη μονάδα στο ρεύμα, η μονάδα θα μεταβεί σε κατάσταση ANAMONHS.
- Πατήστε το κουμπί  στο τηλεχειριστήριο για ΕΝΕΡΓΟΠΟΙΗΣΗ ή ANAMONH της κύριας μονάδας.
- Πατήστε το κουμπί  στη μονάδα επανειλημμένα ή το κουμπί  /  στο τηλεχειριστήριο για να επιλέξετε την επιθυμητή λειτουργία.
- Πατήστε τα κουμπί + / - στη μονάδα ή στο τηλεχειριστήριο για προσαρμογή της έντασης του ήχου.



2 Τηλεχειριστήριο

-  Εναλλαγή της κατάστασης της μονάδας μεταξύ ΕΝΕΡΓΟΠΟΙΗΣΗΣ και Αναμονής.
-  Επιλογή της λειτουργίας Bluetooth. Πατήστε και κρατήστε το πατημένο για να ενεργοποιηθεί η λειτουργία ζεύξης Bluetooth ή για αποσύνδεση της υφιστάμενης συσκευής Bluetooth που βρίσκεται σε ζεύξη.
-  Πατήστε επανειλημμένα για επιλογή πηγής σήματος BT (Bluetooth), LINE, OPT (Οπτικού), ARC (HDMI) και λειτουργίας USB.
- +/- Αύξηση/μείωση επιπέδου έντασης ήχου.
-  Παράλειψη προηγούμενου/επόμενου κομματιού στη λειτουργία Bluetooth ή USB.
-  Αναπαραγωγή/παύσης/συνέχιση αναπαραγωγής σε λειτουργία Bluetooth ή USB. Κρατήστε πατημένο αυτό το κουμπί για 3 δευτερόλεπτα για αποσύνδεση του Bluetooth.
-  Σίγαση ή επαναφορά του ήχου.
- BASS +/-** Προσαρμογή επιπέδου μπάσων. Αυτό αλλάζει μόνο τις ρυθμίσεις του ισοσταθμιστή CUST EQ.
- TRE +/-** Προσαρμογή επιπέδου πρίμων. Αυτό αλλάζει μόνο τις ρυθμίσεις του ισοσταθμιστή CUST EQ.
- EQ** Πατήστε επανειλημμένα για εναλλαγή μεταξύ των λειτουργιών ισοσταθμιστή EQ1, EQ2, EQ3 και CUST.

3 Χειρισμός

-  **Κουμπί Αναμονής** – Εναλλαγή της κατάστασης της μονάδας μεταξύ ΕΝΕΡΓΟΠΟΙΗΣΗΣ και ANAMONHS.
-  **Κουμπί πηγής** – Επιλογή εισόδου ήχου για αναπαραγωγή.
- Κουμπί έντασης ήχου +/-** – Αύξηση/μείωση επιπέδου έντασης ήχου.

Για αναπαραγωγή από μέσο USB

- Πατήστε το κουμπί  στην μπάρα ήχου επανειλημμένα ή στο τηλεχειριστήριο ώσπου να εμφανιστεί στην οθόνη η ένδειξη "USB". Συνδέστε τη συσκευή μνήμης USB που περιέχει αρχεία MP3/WAV (υποστηρίζονται δίσκοι ως 32GB).
- Πατήστε το κουμπί  για έναρξη αναπαραγωγής.
- Απενεργοποιήστε την μπάρα ήχου πριν αφαιρέσετε τη συσκευή μνήμης USB.



HDMI (ARC)/OPTICAL/LINE IN

- Βεβαιωθείτε πως η μονάδα έχει συνδεθεί στην τηλεόραση ή σε συσκευή ήχου.
- Σε ΕΝΕΡΓΟΠΟΙΗΜΕΝΗ κατάσταση, πατήστε το κουμπί  στη μονάδα επανειλημμένα για επιλογή της επιθυμητής λειτουργίας.

Λειτουργία Bluetooth

Ζεύξη συσκευών με δυνατότητα Bluetooth

Κατά την πρώτη σύνδεση μιας συσκευής Bluetooth με αυτή την μπάρα ήχου, πρέπει να πραγματοποιήσετε ζεύξη μεταξύ της συσκευής σας και της μονάδας.

- Ενεργοποιήστε την μπάρα ηχείων πατώντας το κουμπί αναμονής.
- Πατήστε το κουμπί  στη μονάδα επανειλημμένα ή το κουμπί  στο τηλεχειριστήριο για να επιλέξετε τη λειτουργία Bluetooth. Η λειτουργία Bluetooth ενεργοποιείται και η μονάδα εμφανίζει την ένδειξη **NOBT**.
- Μεταβείτε στη λειτουργία αναζήτησης Bluetooth στη συσκευή που θέλετε να συνδέσετε με την μπάρα ηχείων.
- Επιλέξτε **SHARP HT-SBW202** από τη λίστα.

5. Η συσκευή σας και η μπάρα ήχου έχουν πλέον συνδεθεί. Στη μονάδα εμφανίζεται η ένδειξη **bt**.

ΣΥΜΒΟΥΛΕΣ:

- Πληκτρολογήστε "0000" ως κωδικό πρόσβασης αν απαιτηθεί.
- 1. Αναπαραγωγή μουσικής μέσω της συσκευής σας.
- 2. Χρησιμοποιήστε το παρεχόμενο τηλεχειριστήριο για χειρισμό της αναπαραγωγής.

EESTI

1 Ühendused

- Enne toitejuhtme ühendamist veenduge, et olete teinud kõik vajalikud ühendused.

HDMI (ARC/CEC)

– Ühendage HDMI-kaabel (pole komplektis) oma seadme ARC/CEC (HDMI) pesast ARCiga ühilduva teleri HDMI (ARC) pesasse. Seejärel vajutage ARC (HDMI) valimiseks kaugjuhtimispuldil nuppu SOURCE.

Optiline sisend OPTICAL

- Kasutage optilist kaablit selle heliprojektori optilise sisendi ühendamiseks heli lähteseadme optilise väljundiga.

VÄLISSEADE SISSE

Välisest seadmetel analoog stereoהליסignaaleid esitamiseks võite kasutada pesa Aux-in.

- Kasutage teleri heliväljundi pesade seadme AUX IN-pesaga ühendamiseks RCA-lt 3,5 mm-le helikaablilt (ei kuulu komplekti).
- Kasutage teleri või välise heliseadme kõrvaklapipesa seadme AUX IN-pesaga ühendamiseks 3,5 mm-lt 3,5 mm-le helikaablilt (ei kuulu komplekti).

Vooluvõrku ühendamine

- Ühendage toitejuhe seadme AC IN-pesasse ja seejärel vooluvõrgu seinakontakti.

Juhtmeta bassikõlari sidumine põhiseadmega

Automaatne sidumine

Kui bassikõlar ja heliprojektor on vooluvõrku ühendatud ja sisse lülitatud, seovad nad end automaatselt üksteisega. Kahe seadme ühendamine ei nõua juhtmete kasutamist.

- Bassikõlari ja põhiseadme sidumise ajal vilgub sidumisnäidik (punane LED) kiirelt.
- Kui bassikõlar on põhiseadmega seotud, süttib sidumisnäidik (sinine LED).

Põhioperatsioonid

- Seadme esmakordsel vooluvõrku ühendamisel on seade OOTEREŽIIIMIS.
- Põhiseadme SISSE või OOTELE lülitamiseks vajutage kaugjuhtimispuldil asuvat nuppu **⏻**.
- Soovitud režiimi valimiseks vajutage seadmel mitu korda nuppu **⏻** või vajutage puldil nuppu **⏻** / **⏻**.
- Helitugevuse reguleerimiseks vajutage seadmel või puldil nuppe + / -.

2 Kaugjuhtimispuult

1. **⏻** Seadme SISSE ja OOTEREŽIIIMILE lülitamiseks.
2. **⏻** Bluetooth-režiimi valimiseks.
Vajutage ja hoidke Bluetooth-režiimi sidumise funktsiooni aktiveerimiseks või olemasoleva seotud Bluetooth-seadme lahtiühendamiseks.
3. **⏻** vajutage mitu korda signaallilika BT (Bluetooth), LINE, OPT (optiline), ARC (HDMI) ja USB-režiimi valimiseks.
4. +/- Helitugevuse suurendamiseks/vähendamiseks.
5. **⏻** / **▶▶** Bluetooth- või USB-režiimis järgmise/eelmise palani vahelajätmiseks.
6. **▶▶** Bluetooth- või USB-režiimis esitamiseks / peatamiseks / esitamise jätkamiseks. Bluetooth-ühenduse katkestamiseks hoidke nuppu 3 sekundit all.
7. **⚙** Heli vaigistamiseks või taastamiseks.
8. **BASS +/-** bassitaseme reguleerimiseks. Muudab ainult CUST EQ seadeid.
9. **TRE +/-** kõrgete sageduste reguleerimiseks. Muudab ainult CUST EQ seadeid.
10. **EQ** vajutage korduvalt ekvalaiserirežiimide EQ1, EQ2, EQ3 ja CUST valimiseks.

3 Juhtseadmed

1. **⏻** Ooteseisundi nupp – seadme SISSE ja OOTEREŽIIIMILE lülitamiseks.
2. **⏻** Allikanupp – taasesitamiseks helisisendi valimiseks.
3. **Helitugevusnupud +/-** – helitugevuse suurendamiseks/vähendamiseks.

USB-mäluseadmetel taasesitamine

- Vajutage heliprojektoril või kaugjuhtimispuldil mitu korda nuppu **⏻**, kuni displeile kuvatakse „USB“. Ühendage USB-mäluseade, millel on MP3-/WAV-failid (seadet toetab kuni 32 GB mäluseadmeid).
- Vajutage taasesitamise alustamiseks nuppu **▶▶**.
- Lülitage heliprojektor enne USB-mäluseadme eemaldamist välja.

HDMI (ARC) / OPTICAL / SISENDLIIN

- Veenduge, et seade on ühendatud teleri või heliseadmega.
- Kui seade on SISSE lülitatud olekus, vajutage soovitud režiimi valimiseks seadmel mitu korda nuppu **⏻**.

Bluetoothi kasutamine

Bluetooth-seadmete sidumine

Bluetooth-seadet esmakordselt selle heliprojektoriga ühendades tuleb esmalt seade seadmega siduda.

1. Lülitage heliprojektor ootenuppu vajutades sisse.
2. Bluetooth-režiimi valimiseks vajutage seadmel mitu korda nuppu **⏻** või puldil nuppu **⏻**. Aktiveeritakse Bluetoothi režiim ja seadmele kuvatakse **NOBT**.
3. Minge seadmega, mida soovite heliprojektoriga ühendada, Bluetoothi otsingurežiimi.
4. Valige loendist **SHARP HT-SBW202**.
5. Teie seade ja heliprojektor on nüüd ühendatud ja seadmele kuvatakse **bt**.

NÕUANNE

- Vajaduse korral sisestage parool „0000“.
- 1. Mängige muusikat otse läbi oma seadme.
- 2. Kasutage taasesitamise juhtimiseks kaasasolevat pulti.

SUOMI

1 Kytkeminen

- Varmista ennen kaapelin liittämistä, että olet suorittanut kaikki muut liittämät.

HDMI (ARC/CEC)

- Liitä HDMI-kaapeli (ei sisälly toimitukseen) laitteen ARC/CEC (HDMI) -liitäntästä ARC-yhteensopivan TV:n HDMI (ARC) -liitäntään. Paina sitten kaukosäätimen SOURCE-painiketta valitaksesi ARC (HDMI) -lähteen.

OPTINEN tulo

- Yhdistä tämän soundbar-laitteen optinen tulo äänilaitteeseen optisella laitteella.

AUX-TULO

Voit käyttää Aux-tuloa toistaaksesi analogisia stereoäänisignaaleja ulkoisilta laitteilta.

- Käytä RCA - 3,5mm -äänikaapelia (ei sisälly toimitukseen) liittääksesi TV:n äänilähdöt laitteen AUX TULO -liitäntään.
- Käytä 3,5 mm -äänikaapelia (ei sisälly toimitukseen) liittääksesi TV:n tai ulkoisen äänilaitteen kuulokeliitännän laitteen AUX-liitäntään.

Liittäminen virransyöttöön

- Yhdistä virtajohto laitteen AC IN -liitäntään ja sitten pistorasiaan.





Pariliitoksen muodostaminen langattoman subwooferin ja pääyksikön välille

Automaattinen pariliitos







Pariliitos muodostuu automaattisesti subwooferin ja soundbar-laitteen välille, kun molemmat laitteet on kytketty virtalähteeseen ja virta on päällä. Laitteiden yhdistämiseen ei tarvita kaapelia.

- Kun subwoofer muodostaa pariliitosta pääyksikköön, pariliitosmerkkivalo (punainen LED) vilkkuu nopeasti.
- Kun subwoofer on muodostanut pariliitoksen pääyksikköön, pariliitosmerkkivalo (sininen LED) syttyy.



Peruskäyttö

- Kun liität laitteen ensimmäisen kerran virtalähteeseen, se on VALMIUS-tilassa.
- Paina kaukosäätimen  painiketta kytkeäksesi pääyksikön PÄÄLLE ja VALMIUSTilaan.
- Pain laitteena  -painiketta toistuvasti tai kaukosäätimen  /  -painiketta valitaksesi haluamasi tilan.
- Paina laitteen tai kaukosäätimen +/- -painikkeita säätääksesi äänenvoimakkuutta.



2 Kaukosäädin

-  Kytke laite PÄÄLLE tai VALMIUSTilaan.
-  Valitse Bluetooth-tila.
Paina ja pidä painettuna aktivoitaksesi pariliitoksen Bluetooth-tilassa tai katkaistaksesi olemassa olevan Bluetooth-laitteen yhteyden.
-  Valitse signaali lähde painamalla peräkkäin: BT (Bluetooth), LINE, OPT (Optinen), ARC (HDMI) ja USB-tila.
- +/- Suurena/pienennä äänenvoimakkuutta.
-   Siirry edelliseen/seuraavaan kappaleeseen Bluetooth tai USB-tilassa.
-  Soita/keskeytä/jatka kappaletta Bluetooth tai USB-tilassa. Pidä tätä painiketta painettuna 3 sekunnin ajan katkaistaksesi Bluetooth-yhteyden.
-  Mykistä tai palauta ääni.
- BASS +/-** Säädä bassotasoa. Tämä muuttaa vain CUST EQ -asetuksia.
- TRE +/-** Säädä diskantin tasoa. Tämä muuttaa vain CUST EQ -asetuksia.
- EQ** Paina useita kertoja vaihtaaksesi taajuuskorjaimen EQ1, EQ2, EQ3 ja CUST-tilojen välillä.

3 Hallinta

-  **Valmiustila-painike** – Kytke laite PÄÄLLE tai VALMIUSTilaan.
-  **Lähde-painike** – Valitse toiston äänitulo.
- Äänenvoimakkuus +/-** -painike – Suurena/pienennä äänenvoimakkuutta.

Toistaminen USB-tallennusvälineestä

- Paina soundbarin tai kaukosäätimen  -painiketta useita kertoja, kunnes näytölle ilmestyy "USB". Yhdisä MP3/WAV-tiedostoja sisältävä USB-tallennuslaite (tuki 32 GB tallennustilaan asti).
- Paina  painiketta aloittaaksesi toiston.
- Sammuta soundbar ennen USB-tallennuslaitteen poistamista.



HDMI (ARC) / OPTINEN / LINJATULO

- Varmista, että laite on liitetty televisioon tai äänilaitteeseen.
- Kun laite on PÄÄLLÄ, paina  -painiketta toistuvasti valitaksesi halutun tilan.

Bluetooth-käyttö

Muodosta pariliitos Bluetooth-laitteisiin

Kun yhdistät Bluetooth-laitteen ensimmäistä kertaa tähän soundbariin, sinun on muodostettava pariliitos niiden välille.

- Kytke soundbar päälle painamalla valmiustila-painiketta.
- Paina laitteen  -painiketta toistuvasti tai kaukosäätimen  -painiketta valitaksesi Bluetooth-tilan. Bluetooth-tila käynnistyy ja laitteessa näkyy **NOt**.
- Siirry Bluetooth-etsintätilaan laitteessa, jonka haluat yhdistää soundbar-laitteeseen.
- Valitse luettelosta **SHARP HT-SBW202**.
- Laitteesi ja soundbar on nyt yhdistetty, ja laite näyttää **bt**.

VIHJEITÄ:

- Syötä tarvittaessa salasanaksi "0000".

 - Toista musiikkia laitteen kautta.
 - Käytä mukana toimitettua kaukosäädintä hallitaksesi toistoa.

HRVATSKI

2 Daljinski upravljač

1 Spajanje

- Prije priključivanja kabela napajanja provjerite jeste li spojili sve ostale priključke.

HDMI (ARC/CEC)

- Povežite HDMI kabel (nije isporučen) iz ARC/CEC (HDMI) utičnice uređaja na HDMI (ARC) utičnicu televizora koji podržava ARC. Pritisnite tipku SOURCE na daljinskom upravljaču kako biste odabrali ARC (HDMI).

OPTIČKI ulaz

- Upotrijebite optički kabel za povezivanje optičkog ulaza ovog Soundbara s optičkim izlazom izvornog audiouređaja.

AUX ulaz

Za reprodukciju analognog stereo zvuka s vanjskih uređaja možete upotrijebiti Aux ulaz.

- Upotrijebite audiokabel RCA-na-3,5 mm (nije isporučen) kako biste povezali utičnice audioizlaza televizora s utičnicom AUX IN na uređaju.
- Upotrijebite (isporučeni) audiokabel 3,5 mm - na - 3,5 mm za povezivanje utičnice slušalica na televizoru ili vanjskom audiouređaju s utičnicom AUX IN na uređaju.

Priključivanje na napajanje

- Priključite kabel napajanja na AC IN utičnicu uređaja, a zatim u zidnu utičnicu.





Uparivanje bežičnog subwoofera s glavnim uređajem

Automatsko uparivanje

Subwoofer i Soundbar automatski se uparuju kada se priključe u napajanje i uključuje. Za povezivanje ovih dvaju uređaja nisu potrebni kabeli.

- Kada se Subwoofer uparuje s glavnim uređajem, treperi indikator uparivanja (crvena lampica).
- Kada je Subwoofer uparen s glavnim uređajem, ravnomjerno svijetli indikator uparivanja (plava lampica).

Osnovna upotreba

- Nakon prvog priključivanja na napajanje uređaj je u stanju pripravnosti (STANDBY).
- Pritisnite tipku  na daljinskom upravljaču kako biste uključili glavnu jedinicu ili ju prebacili u stanje pripravnosti.
- Pritisnite tipku  na uređaju ili tipku  /  na daljinskom upravljaču kako biste odabrali način rada.
- Tipkama +/- na uređaju ili daljinskom upravljaču podesite glasnoću.

-  Uključivanje uređaja i prebacivanje u stanje pripravnosti.

-  Odaberite Bluetooth način.

Pritisnite za aktivaciju uparivanja u Bluetooth načinu ili odspajanje postojećeg uparenog Bluetooth uređaja.

-  Pritisnite za odabir izvora signala: BT (Bluetooth), LINE (linijski), OPT (optički), ARC (HDMI) ili USB.

-  Povećavanje/smanjivanje glasnoće.

-  Prebacivanje na prethodni/sljedeći zapis u Bluetooth ili USB načinu.

-  Pokretanje/pauziranje/nastavak reprodukcije u Bluetooth ili USB načinu. Držite pritisnutu ovu tipku 3 sekunde kako biste odspojili Bluetooth.



-  Prigušivanje i ponovno uključivanje zvuka.

- BASS +/-** Podešavanje razine basa. Ovim se samo prilagođavaju postavke ekvilizatora (CUST EQ).



- TRE +/-** Podešavanje visokih tonova. Ovim se samo prilagođavaju postavke ekvilizatora (CUST EQ).

- EQ** Pritisnite za prebacivanje između načina rada ekvilizatora: EQ1, EQ2, EQ3 ili CUST.

3 Kontrole

-  **Tipka Standby** – uključivanje uređaja i prebacivanje u stanje pripravnosti.
-  **Tipka Source** – odabir audioizlaza za reprodukciju.
- Tipka Volume +/-** – povećavanje/smanjivanje glasnoće

Reprodukcija s USB uređaja

- Pritisnite tipku  na Soundbaru ili daljinskom upravljaču dok se na zaslonu ne prikaže "USB". Priključite USB uređaj koji sadrži MP3/WAV datoteke (podržani su uređaji do 32 GB).
- Pritisnite tipku  za početak reprodukcije.
- Isključite Soundbar prije uklanjanja USB uređaja za pohranu.

HDMI (ARC)/OPTICAL/LINE IN



- Provjerite je li uređaj priključen na TV ili audiouređaj.
- Dok je uređaj uključen, pritisnite tipku  na uređaju kako biste odabrali način rada.

Upotreba funkcije Bluetooth

Uparivanje uređaja koji podržavaju Bluetooth

Bluetooth uređaj je prije prve upotrebe uz ovaj Soundbar potrebno upariti sa Soundbarom.

- Uključite Sound Bar pritiskom tipke za stanje pripravnosti.

- Pritisnite tipku  na uređaju ili tipku  na daljinskom upravljaču kako biste odabrali način Bluetooth. Nakon aktivacije Bluetooth načina prikazuje se **NOBT** na zaslonu uređaja.

- Aktivirajte Bluetooth pretraživanje na uređaju koji želite povezati sa Sound Barom.

- Na popisu odaberite **SHARP HT-SBW202**.

- Uređaj i soundbar sada su povezani. Na uređaju se prikazuje **bt**.

SAVJETI:

- Unesite "0000" ako treba unijeti lozinku.

- Reproducirajte glazbu putem uređaja.

- Upravlajte reprodukcijom pomoću isporučenog daljinskog upravljača.

MAGYAR

1 Csatlakoztatások

- A tápkábel csatlakoztatása előtt győződjön meg róla, hogy minden más csatlakoztatást elvégzett már!

HDMI (ARC/CEC)

- Kösse össze a készülék HDMI (ARC) bemenetét az ARC kompatibilis TV-készüléke HDMI (ARC) aljzatával egy HDMI (ARC) kábel (nem tartozék) segítségével. Nyomja meg a távvezérlő SOURCE (FORRÁS) gombját az ARC (HDMI) funkció kiválasztásához.

OPTIKAI bemenet

- Használjon egy optikai kábelt a hangprojektor optikai bemenetének és az audio forrás eszköz optikai kimenetének összekötéséhez.

AUX bemenet

Az Aux-in segítségével lejátszhatja a külső eszközök analóg sztereó audiojeleit.

- Használjon egy RCA - 3,5mm-es csatlakozó végződésekkel rendelkező audio kábelt (nem tartozék) a TV audio kimeneti csatlakozójának és a készülék AUX IN csatlakozójának összekötéséhez.
- Használjon egy 3,5mm - 3,5mm jack végződésű audio kábelt (nem tartozék) a TV vagy külső audio eszköz fehallgató csatlakozójának és a készülék AUX IN csatlakozójának összekötéséhez.

Tápellátás csatlakoztatása

- Csatlakoztassa a tápkábelt a készülék AC IN bementi aljzatához, majd egy konnektorhoz.





A vezeték nélküli mélysugárzó párosítása a hangprojektorral

Automatikus párosítás



A mélysugárzó és a hangprojektor automatikusan csatlakoznak egymáshoz, miután mindkét készüléket csatlakoztatták az elektromos hálózathoz és bekapcsolták őket. Nincs szükség kábelekre a két eszköz egymáshoz csatlakoztatásához.

- A mélysugárzó és a hangprojektor párosításakor a párosítás kijelző (piros LED) gyorsan villog.
- Ha a mélysugárzó és a hangprojektor párosítása megtörtént, a párosítás kijelző (kék LED) folyamatosan világít.





Alapfunkciók

- A készülék első elektromos csatlakoztatásakor KÉSZENLÉTI üzemmódba lép.
- Nyomja meg a távirányító  gombját a főegység bekapcsolásához vagy KÉSZENLÉTI módba váltásához.
- Nyomja meg többször a készüléken található  gombot vagy a távvezérlő  /  gombját a kívánt üzemmód kiválasztásához.
- A hangerő beállításához nyomja meg a + / - gombokat a készüléken vagy a távirányítón.



2 Távirányító

-  Bekapcsol és készenléti mód között válthat vele.
-  Bluetooth mód kiválasztása.
Bluetooth módban tartsa lenyomva a párosítás funkció bekapcsolásához vagy a párosított Bluetooth eszköz leválasztásához.
-  Nyomja meg egymás után a jelforrás kiválasztásához: BT



(Bluetooth), LINE, OPT (Optikai), ARC (HDMI) és USB mód.

- +/- Hangerő növelése/csökkentése.
-  /  Bluetooth vagy USB módban ugrás az előző/következő felvételre.
-  Bluetooth vagy USM módban lejátszás/szünet/lejátszás újból indítása. Tartsa 3 másodpercig lenyomva a gombot a Bluetooth kapcsolat bontásához.
-  A készülék elnémítása vagy a hang visszaállítása.
- BASS +/-** Mély hangok szintjének szabályozása. Ezzel kizárólag a CUST EQ beállításokat változtatja meg.
- TRE +/-** Magas hangok szintjének szabályozása. Ezzel kizárólag a CUST EQ beállításokat változtatja meg.
- EQ** Nyomja meg többször az EQ1, EQ2, EQ3 és CUST hangszín módok közötti váltáshoz.

3 Kezelőszervek

-  **Készenlét gomb** – A készülék bekapcsolt és készenléti módja között vált.
-  **Forrás gomb** – A lejátszani kívánt hangbemenet kiválasztására szolgál.
- Hangerő +/-** – A hangerő növelése/csökkentése.

Lejátszás USB adathordozóval

- Nyomja meg többször a hangprojektor vagy a távirányító  gombját, amíg az "USB" felirat meg nem jelenik a kijelzőn. Csatlakoztassa az MP3 / WAV fájlokat tartalmazó USB eszközt (legfeljebb 32 GB-os meghajtók támogatottak).
- Nyomja meg a  gombot a lejátszás elindításához.
- Az USB eszköz eltávolítása előtt kapcsolja ki a hangprojektort.



HDMI (ARC)/OPTICAL/LINE IN

- Ellenőrizze, hogy a készülék csatlakoztatva van egy TV-hez vagy egy audio eszközhöz.
- Bekapcsolt üzemmódban nyomja meg többször a készülék  gombját a kívánt mód kiválasztásához.

A Bluetooth használata

Bluetooth kompatibilis eszközök párosítása

Bluetooth eszköze hangprojektorhoz történő első csatlakoztatásakor, párosítania kell az eszközt a készülékhez.

- Kapcsolja be a hangprojektort a készenlét gombbal.
- Nyomja meg többször a készülék  gombját vagy a távvezérlő  gombját a Bluetooth üzemmód kiválasztásához. Bluetooth mód bekapcsol és a készülék a **NOBT** üzenetet jeleníti meg.
- A hangprojektorhoz csatlakoztatni kívánt eszközön lépjen be a Bluetooth keresési módba.
- Válassza ki a **SHARP HT-SBW202** elemet a listából.
- A készülék és a hangprojektor összekapcsolódnak és az egységen megjelenik a **bt** jelzés.

TIPPEK:

- Ha szükséges, adja meg a "0000" számsort jelszöként.
- Játsszon le zenét eszközén keresztül.
- Használja a mellékelt távirányítót a lejátszás vezérléséhez.

LIETUVIŲ

1 Jungtys

- Prieš jungdami maitinimo laidą, įsitinkinkite, kad visos kitos jungtys tvarkingos.

HDMI (ARC/CEC)

- HDMI laidą (rinkinyje nėra) iš ARC/CEC (HDMI) lizdo sujunkite su HDMI (ARC) lizdu savo ARC funkciją palaikančiame televizoriuje. Norėdami pasirinkti ARC (HDMI), paspauskite SOURCE (šaltinio) mygtuką nuotolinio valdymo pulte.

Optinė įvestis

- Optinį laidąjunkite į šio garsiakalbio optinės įvesties lizdą ir į šaltinio įrenginio optinės išvesties lizdą.

AUX IN (išorinis įrenginys)

„AUX IN“ jungtį galite naudoti leisti analoginį erdvinį garso signalą iš išorinių įrenginių.

- A. Naudokite RCA jungties į 3,5 mm garso signalo perdavimo laidą (rinkinyje nėra) jungti į televizoriaus garso išvesties lizdus ir į AUX 1 lizdą prietaise.
- B. Naudokite 3,5 mm į 3,5 mm garso signalo perdavimo laidą (nėra rinkinyje) jungti į televizoriaus ar išorinio prietaiso ausinių lizdą ir į „AUX IN“ lizdą prietaise.

Jungimas į maitinimo tinklą

- Junkite maitinimo laidą į „AC IN“ lizdą prietaise, o tada į maitinimo tinklo lizdą.





Belaidžio žemų dažnio garsiakalbio susiejimas su pagrindiniu įrenginiu

Automatinis susiejimas







Žemų dažnių garsiakalbis automatiškai susiejamas su garsiakalbio sistema, kai abu įjungiami į maitinimą ir yra įjungti. Norint susieti šiuos du įrenginius, nereikalingi jokie laidai.

- Žemų dažnių garsiakalbio susiejimo su pagrindiniu įrenginiu metu susiejimo indikatorius (raudonas LED) greitai mirkčios.
- Kai žemų dažnių garsiakalbis yra susietas su pagrindiniu įrenginiu, užsidegs susiejimo indikatorius (mėlynas LED).



Pagrindinės funkcijos

- Pirmą kartą įjungus prietaisą į maitinimo tinklą, jis veiks PARENGTIES režimu.
- Norėdami įjungti pagrindinį prietaisą ar išjungti į parengties režimą, paspauskite  mygtuką nuotolinio valdymo pulte.
- Norėdami pasirinkti norimą režimą, prietaise kelis kartus paspauskite  mygtuką arba  /  mygtuką nuotolinio valdymo pulte.
- Norėdami keisti garsumo lygį, paspauskite + / - mygtukus prietaise arba nuotolinio valdymo pulte.



2 Nuotolinio valdymo pulte

1.  Keisti prietaiso režimą iš JUNGTA į PARENGTIS.
2.  Pasirinkti „Bluetooth“ režimą.
Paspauskite ir laikykite, kad įjungtumėte susiejimo funkciją „Bluetooth“ režimu arba atjungti jau susietą „Bluetooth“ įrenginį.
3.  Spauskite kelis kartus pasirinkti signalo šaltinį: BT („Bluetooth“), 3,5 mm įvestis, OPT (optinė), ARC (HDMI) ir USB režimas.
4. +/- Didinti / mažinti garsumo lygį.
5.  /  Paleisti ankstesnį / tolesnį takelį „Bluetooth“ ar USB režimu.
6.  Leisti / pristabdyti / vėl leisti perklausą, naudojant „Bluetooth“ ar USB režimu. Norėdami atjungti „Bluetooth“ įrenginį, palaikykite nuspaustą 3 sekundes.
7.  Išjungti arba grąžinti garsą.
8. **BASS +/-** Reguluoti žemų dažnių lygį. Pakeičia tik CUST EQ (rankiniu būdu nustatyto vienodintuvo) nustatymus.
9. **TRE +/-** Reguluoti aukštų dažnių lygį. Pakeičia tik CUST EQ (rankiniu būdu nustatyto vienodintuvo) nustatymus.
10. **EQ** Spauskite kelis kartus, norėdami rinktis EQ1, EQ2, EQ3 ir CUST vienodintuvo režimus.

3 Valdikliai

1.  **Parengties mygtukas** – keisti prietaiso režimą iš JUNGTA į PARENGTIS.
2.  **Šaltinio mygtukas** – pasirinkti, iš kurio garso šaltinio leisti.
3. **Garsumo +/- mygtukas** – didina / mažina garsumą.

Perklausa iš USB laikmenos

- Kelis kartus paspauskite  mygtuką garsiakalbyje arba nuotolinio valdymo pulte, kol ekrane bus rodoma „USB“. Įstatykite USB atmintinę su MP3 / WAV failais (palaikomos iki 32 GB talpos atmintinės).
- Spauskite  mygtuką, norėdami paleisti perklausą.
- Prieš ištraukdami USB laikmeną turite išjungti garsiakalbį.



HDMI (ARC) / Optinės jungties / Laidinės garso įvesties režimai

- Įsitikinkite, kad prietaisas būtų prijungtas prie televizoriaus ar garso technikos prietaiso.
- Esant įjungtam įrenginiui, jame kelis kartus paspauskite  mygtuką, kol pasirinksite norimą režimą.

Bluetooth naudojimas

Bluetooth palaikančių prietaisų susiejimas

Norėdami pirmą kartą prijungti savo „Bluetooth“ įrenginį prie šio garsiakalbio, pirmiausia reikia juos susieti.

1. Įjunkite garsiakalbį, spausdami parengties režimo mygtuką.
2. Norėdami pasirinkti „Bluetooth“ režimą, prietaise kelis kartus paspauskite  mygtuką arba  mygtuką nuotolinio valdymo pulte. Įjungiamas „Bluetooth“ režimas, o įrenginio ekrane rodoma **NOBT**.
3. Įrenginyje, kurį norite susieti su garsiakalbiu, įjunkite „Bluetooth“ įrenginių paiešką.
4. Sąraše pasirinkite „**SHARP HT-SBW202**“.
5. Jūsų prietaisais ir garsiakalbis bus susieti, o garsiakalbio ekrane bus rodoma **bt**.

PATARIMAS:

- Jei reikia, kaip slaptažodį įveskite „**0000**“.
- 1. Leiskite muziką savo įrenginyje.
- 2. Naudokite garsiakalbio nuotolinio valdymo pultą, norėdami valdyti leidžiamą turinį.

LATVISKI

1 Savienojumi

- Pirms strāvas vada pievienošanas pārļiecinieties, ka ir izveidoti visi citi savienojumi.

HDMI (ARC/CEC)

- Pievienojiet HDMI kabeli (nav ietverts komplektācijā) pie ierices ARC/CEC (HDMI) ievades un ARC saderīga televizora HDMI (ARC) ligzdas. Nospiediet tālvadības pults pogu SOURCE, lai atlasītu ARC (HDMI).

Ievade OPTICAL

- Lietojiet optisko kabeli, lai šīs skaņas sistēmas optisku ievadi savienotu ar audio avota ierices optisko izvadi.

AUX ievade

Varat izmantot ievadi Aux-in, lai no ārējām ierīcēm atskaņotu analogos stereo audio signālus.

- Lietojiet RCA uz 3,5 mm audio kabeli (nav ietverts komplektācijā), lai televizora audio izvadu pievienotu pie ierices ligzdas AUX IN.
- Lietojiet 3,5 mm-PHONO audio kabeli (nav ietverts komplektācijā), lai televizora vai citas ārējās audio ierices austiņu pieslēgvietu savienotu ar ierices ligzdu AUX.

Strāvas pievienošana

- Pievienojiet strāvas vadu AC IN ligzdai un pēc tam kontaktligzdai.





Bezvadu zemfrekvenču skaļruņa sapārošana ar galveno ierīci

Automātiska sapārošana







Zemfrekvenču skaļrunis un skaņas sistēma automātiski izveido savienojumu pāri, kad abas ierīces ir pievienotas pie strāvas padeves avota un ieslēgtas. Abu ierīču savienošanai nav nepieciešami kabeli.

- Kad zemfrekvenču skaļrunis veido savienojumu ar galveno ierīci, ātri mirgo sapārošanas indikators (sarkana gaismas diode).
- Kad zemfrekvenču skaļrunis ir sapārots ar galveno ierīci, sapārošanas indikators deg (zila gaismas diode).



Pamata darbība

- Kad pirmo reizi ierīci pievienojat pie strāvas padeves avota, ierīce tiek ieslēgta GAIDSTĀVES režīmā.
- Nospiediet tālvadības pults pogu , lai IESLĒGTU ierīci vai pārlēgtu to GAIDSTĀVES režīmā.
- Atkārtoti spiediet ierīces pogu  vai tālvadības pults pogu  / , lai atlasītu vēlamu režīmu.
- Nospiediet ierīces vai tālvadības pults pogas + / -, lai pielāgotu skaļumu.



2 Tālvadības pults

-  Pārlēdz ierīci starp IESLĒGTU un GAIDSTĀVES režīmu.
-  Atlasa Bluetooth režīmu. Turiet nospiestu, lai veiktu Bluetooth režīmā savienojuma pāri funkciju vai atvienotu esošu pāri savienotu Bluetooth ierīci.
-  Atkārtoti spiediet, lai atlasītu signāla avota režīmu BT (Bluetooth), LINE (Līnija), OPT (optiskais), ARC (HDMI) un USB.
- +/- Palielina/samazina skaļuma līmeni.
-  Bluetooth režīmā pāriet uz nākamo/iepriekšējo ierakstu.
-  Atskaņo/pauzē/atšak atskaņošanu Bluetooth vai USB režīmā. 3 sekundes turiet šo pogu nospiestu, lai atvienotu Bluetooth.
-  Izslēdz vai ieslēdz skaņu.
- BASS +/-** Pielāgo zemo skaņas frekvenču līmeni. Maina tikai CUST EQ iestatījumus.
- TRE +/-** Pielāgo augsto skaņas frekvenču līmeni. Maina tikai CUST EQ iestatījumus.
- EQ** Spiediet atkārtoti, lai pārlēgtu ekvalaizera režīmu EQ1, EQ2, EQ3 un CUST.

3 Vadības ierīces

-  **Gaidstāves poga** – pārlēdz ierīci starp IESLĒGTU un GAIDSTĀVES režīmu.
-  **Avota poga** – atskaņošanai atlasiet audio ievadi.
- Skaļuma +/- poga** – palielina/samazina skaļuma līmeni.

Atskaņošana no USB multivides ierīces

- Atkārtoti spiediet skaņas sistēmas vai tālvadības pults pogu , līdz displejā redzams "USB". Pievienojiet USB atmiņas ierīci, kas satur MP3/WAV failus (atbalsta līdz pat 32 GB lielas atmiņas ierīces).
- Nospiediet pogu , lai sāktu atskaņošanu.
- Izslēdziet skaņas sistēmu, pirms atvienot USB atmiņas ierīci.



HDMI (ARC)/OPTICAL/LINE IN

- Pārļiecinieties, vai ierīce ir savienota ar televizoru vai audio ierīci.
- Kad ieslēgta, atkārtoti spiediet ierīces pogu , lai atlasītu vēlamu režīmu.

Bluetooth darbība

Bluetooth iespējoto ierīču savienošana pāri

Pirmo reizi izveidojot savienojumu ar Bluetooth ierīci ar šo skaņas sistēmu, nepieciešams izveidot ierīces un šīs iekārtas savienojumu pāri.

- Ieslēdziet skaņas sistēmu, nospiežot gaidstāves pogu.
- Nospiediet ierīces pogu  vai atkārtoti spiediet tālvadības pults pogu , lai atlasītu režīmu Bluetooth. Bluetooth režīms ir aktivizēts, un ir redzams **NOBT**.
- Ierīcē, kuru vēlaties savienot ar skaņas sistēmu, atveriet Bluetooth meklēšanas režīmu.
- Sarakstā atlasiet **SHARP HT-SBW202**.
- Jūsu ierīce un skaņas sistēma tagad ir pievienota, un redzams **bt.PADOMI**.
 - Ja nepieciešams, ievadiet paroli "0000".
 - Ierīcē atskaņojiet mūziku.
 - Atskaņošanas vadībai lietojiet komplektācijā ietvertu tālvadības pulti.

NORSK

1 Tilkoblinger

- Før du kobler til strømledningen, må du sørge for at du har fullført alle andre tilkoblinger.

HDMI (ARC/CEC)

- Koble HDMI-kabelen (følger ikke med) fra enhetens ARC/CEC-kontakt (HDMI) til HDMI-kontakten (ARC) på din ARC-kompatibel TV. Trykk deretter på SOURCE-knappen på fjernkontrollen for å velge ARC (HDMI).

OPTISK Inngang

- Bruk den optiske kabelen til å koble lydplankens optiske inngang til den optiske utgangen til lydkildeenheten.

AUX IN

Du kan bruke AUX IN til å spille av analoge stereolydsignaler fra eksterne enheter.

- A. Bruk en RCA til 3,5 mm lyd kabel (ikke inkludert) til å koble TV-ens lyduttak til AUX IN-kontakten på enheten.
- B. Bruk et 3,5 mm til 3,5 mm lyd kabel (ikke inkludert) til å koble til hodetelefonkontakten til TV eller ekstern lydenhet til AUX IN-kontakten på enheten.

Koble til strøm

- Koble strømledningen til AC IN-kontakten på enheten og deretter til en stikkontakt.



Koble sammen den trådløse subwooferen og hovedenheten

Automatisk sammenkobling







Subwooferen og lydplanken vil automatisk kobles sammen når begge enhetene er koblet til strøm og slått på. Det trengs ikke kabel for å koble sammen de to enhetene.

- Når subwooferen sammenkobles med hovedenheten, vil sammenkoblingslampen (rød LED) blinke raskt.
- Når subwooferen er sammenkoblet med hovedenheten, vil sammenkoblingslampen (blå LED) lyse.



Grunnleggende operasjon

- Når du først kobler enheten til strøm, vil enheten være i STANDBY-modus.
- Trykk på -knappen på fjernkontrollen for å slå hovedenheten PÅ eller sette den i STANDBY.
- Trykk på -knappen på enheten gjentatte ganger eller -knappen på fjernkontrollen for å velge Bluetooth-modus.
- Trykk på +/--knappene på enheten eller på fjernkontrollen for å justere volumet.



2 Fjernkontroll

1.  Bytt mellom PÅ og STANDBY-modus på enheten.
2.  Velg Bluetooth-modusen.
Trykk og hold for å aktivere sammenkoblingsfunksjonen i Bluetooth-modus eller koble fra den eksisterende Bluetooth-enheten.
3.  Trykk flere ganger for å velge en signalkilde – BT (Bluetooth), LINE, OPT (Optisk), ARC (HDMI) og USB.
4. +/- Øk/senk volumnivået.
5.  /  Gå til forrige/neste spor i Bluetooth-/USB-modus.
6.  Spill av / pause / fortsett avspilling i Bluetooth-/USB-modus. Trykk og hold denne knappen inne i 3 sekunder for å koble fra Bluetooth.
7.  Demp eller gjenoppta lyden.
8. **BASS +/-** Juster bassnivået. Dette endrer bare CUST EQ-innstillingene.
9. **TRE +/-** Juster diskantnivået. Dette endrer bare CUST EQ-innstillingene.
10. **EQ** Trykk flere ganger for å bytte mellom equalizer-modusene EQ1, EQ2, EQ3 og CUST.

3 Kontroller

1.  **Standby-knapp** – Bytt mellom PÅ og STANDBY-modus på enheten.
2.  **Kildeknapp** – Velg lydinngangen du vil spille av fra.
3. **Volum +/--knapp** – Øk/senk volumnivået.

For å spille av media fra USB

- Trykk på -knappen på lydplanken gjentatte ganger eller på fjernkontrollen til du ser «USB» på skjermen. Koble til USB-minneenheten som inneholder MP3-/WAV-filer (enheter med opptil 32 GB minne støttes).
- Trykk på -knappen for å spille av.
- Slå av lydplanken før du fjerner USB-minneenheten.



HDMI (ARC) / OPTISK / LINE IN

- Kontroller at enheten er koblet til TV-en eller lydenheten.
- Når enheten er PÅ, trykker du på -knappen gjentatte ganger for å velge ønsket modus.

Bruk av Bluetooth

Koble sammen Bluetooth-aktiverede enheter

Første gang du kobler Bluetooth-enheten til denne lydplanken, må du koble sammen enhetene.

1. Slå på lydplanken ved å trykke på ventemodusknappen.
2. Trykk på -knappen på enheten gjentatte ganger eller -knappen på fjernkontrollen for å velge Bluetooth-modus. Bluetooth-modus aktiveres og skjermen viser **NOBT**.
3. Aktiver Bluetooth-søkemodus på enheten du ønsker å koble til lydplanken.
4. Velg **SHARP HT-SBW202** fra listen.
5. Enheten og lydplanken er nå koblet sammen, og enheten viser **bt**.

TIPS:

- Skriv inn «0000» som passord om nødvendig.
- 1. Spill av musikk via enheten din.
- 2. Bruk den medfølgende fjernkontrollen til å styre avspillingen.

PORTUGUÊS

1 Ligações

- Antes de ligar o cabo de alimentação, certifique-se de que efectuou todas as outras ligações.

HDMI (ARC/CEC)

- Ligue o cabo HDMI (não incluído) da tomada ARC/CEC (HDMI) da unidade à tomada HDMI (ARC) do seu televisor compatível com ARC. Carregue no botão SOURCE do telecomando para seleccionar ARC (HDMI).

Entrada ÓTICA

- Use o cabo ótico para ligar a entrada ótica desta barra de som à saída ótica do dispositivo de áudio fonte.

AUX IN

Pode usar o Aux-in para reproduzir sinais de áudio stereo analógicos de dispositivos externos.

- Use um cabo áudio RCA para 3.5mm (não incluído) para ligar as tomadas de saída de áudio do televisor à tomada AUX IN da unidade.
- Use um cabo áudio 3.5mm para 3.5mm (não incluído) para ligar a tomada dos auscultadores do aparelho de áudio externo ou do televisor à tomada AUX IN da unidade.

Ligar à corrente

- Ligue o cabo de alimentação à tomada AC IN da unidade e em seguida à tomada de parede.





Emparelhar o subwoofer sem fios com a unidade principal

Emparelhamento automático



O subwoofer e a barra de som serão automaticamente emparelhados quando ambas as unidades estiverem com ligação à corrente e ligadas. Não é necessário nenhum cabo para conectar as duas unidades.

- Quando o subwoofer estiver a ser emparelhado com a unidade principal, o indicador de emparelhamento (luz LED vermelha) irá piscar rapidamente.
- Quando o subwoofer estiver emparelhado com a unidade principal, o indicador de emparelhamento (luz LED azul) acender-se-á.





Funcionamento básico

- Quando ligar pela primeira vez a unidade à corrente elétrica, a unidade entrará no modo de STANDBY (espera).
- Carregue no botão  do telecomando para alternar a unidade principal entre ligada e STANDBY (espera)
- Carregue várias vezes no botão  da unidade ou no botão  /  do telecomando para seleccionar o modo desejado.
- Carregue nos botões + / - da unidade ou do telecomando para ajustar o volume.



2 Telecomando

-  Alterna a unidade entre o modo ligado e standby.
-  Seleciona o modo Bluetooth.
Carregue e mantenha para ativar a função de emparelhamento no modo Bluetooth ou para desligar os dispositivos de Bluetooth emparelhados.
-  Carregue várias vezes para seleccionar uma fonte de sinal do modo



BT (Bluetooth), LINE, OPT (Ótico), ARC (HDMI) e USB.

- +/- Aumenta/diminui o nível do volume.
-  /  Salta para a faixa anterior/seguinte no modo Bluetooth ou USB.
-  Reproduzir/pausa/retomar a reprodução no modo Bluetooth ou USB. Mantenha este botão durante 3 segundos para desligar o Bluetooth.
-  Silencia ou retoma o som.
- BASS +/-** Ajusta o nível de graves. Isto altera apenas as definições CUST EQ.
- TRE +/-** Ajusta o nível de agudos. Isto altera apenas as definições CUST EQ.
- EQ** Carregue várias vezes para alterar entre os modos do equalizador EQ1, EQ2, EQ3 e CUST.

3 Comandos

-  **Botão de standby** – Alterna a unidade entre o modo LIGADO e STANDBY.
-  **Botão de fonte** – Seleciona a entrada de áudio a reproduzir
- Botão de volume +/-** – Aumenta/diminui o nível do volume.

Para reproduzir a partir de uma memória USB

- Carregue várias vezes no botão  da barra de som ou do telecomando até a indicação "USB" aparecer no mostrador. Ligue o dispositivo de memória USB com ficheiros MP3/WAV (suportados controladores com até 32GB).
- Carregue no botão  para iniciar a reprodução.
- Desligue a barra de som antes de retirar o dispositivo de memória USB.



HDMI (ARC)/OPTICAL/LINE IN

- Certifique-se de que a unidade está ligada ao televisor ou a um dispositivo áudio.
- Enquanto estiver no modo ligado, carregue várias vezes no botão  da unidade para seleccionar o modo desejado.

Funcionamento do Bluetooth

Emparelhar dispositivos com Bluetooth

Quando ligar um dispositivo com Bluetooth a esta barra de som pela primeira vez, será necessário emparelhar o dispositivo a esta unidade.

- Carregue no botão standby para ligar a barra de som.
- Carregue várias vezes no botão  da unidade ou no botão  do telecomando para seleccionar o modo de Bluetooth. O modo de Bluetooth está ativo e a unidade apresentará a indicação **NObt**.
- Entre no modo de pesquisa de Bluetooth no dispositivo que deseja ligar à barra de som.
- Selecione **SHARP HT-SBW202** da lista.
- O seu dispositivo e a barra de som ficarão agora ligados e a unidade apresentará a indicação **bt**.

DICA:

- Se for pedido, introduza a senha "0000".

 - Reproduza música através do seu dispositivo.
 - Use o telecomando fornecido para controlar a reprodução.

ROMÂNĂ

1 Conexiuni

- Înainte de a conecta cablul de alimentare, asigurați-vă că ați finalizat toate celelalte conexiuni.

HDMI (ARC/CEC)

- Conectați cablul HDMI (neinclus) de la mufa ARC/CEC (HDMI) a unității la mufa HDMI (ARC) de la televizorul compatibil cu ARC. Apăsăți butonul SOURCE de pe telecomandă pentru a selecta ARC (HDMI).

Intrarea OPTICAL

- Utilizați cablul optic pentru a conecta intrarea optică a acestei bare de sunet la ieșirea optică a unui dispozitiv sursă audio.

AUX IN

Puteți utiliza Aux-in pentru a reda semnale audio stereo analogice de pe dispozitive externe.

- Folosiți un cablu audio RCA de 3,5 mm (neinclus) pentru a conecta mufe de ieșire audio ale televizorului la mufa AUX IN de pe unitate.
- Folosiți un cablu audio de 3,5 mm pe 3,5 mm (neinclus) pentru a conecta mufa pentru căști a televizorului sau a dispozitivului audio extern la mufa AUX IN de pe unitate.

Conectarea la sursa de alimentare electrică

- Conectați cablul de alimentare la mufa AC IN a unității și apoi într-o priză electrică.





Asociere subwooferului wireless cu unitatea principală

Asociere automată



Subwooferul și bara de sunet se vor asocia automat când ambele unități sunt conectate la sursa de alimentare și sunt pornite. Nu este necesar niciun cablu pentru conectarea celor două unități.



- Când subwooferul se asociază cu unitatea principală, indicatorul de asociere (LED roșu) va clipi periodic.
- Când subwooferul este asociat cu unitatea principală, indicatorul de asociere (LED albastru) se va aprinde.

Utilizarea de bază



- Când conectați pentru prima dată unitatea la sursa de alimentare, unitatea va fi în modul STANDBY.
- Apăsăți butonul  de pe telecomandă pentru a comuta unitatea principală în poziția PORNIT sau STANDBY.
- Apăsăți în mod repetat butonul  de pe unitate sau butonul  /  de pe telecomandă pentru a selecta modul dorit.
- Apăsăți butoanele + / - de pe unitate sau de pe telecomandă pentru a regla volumul.

2 Telecomandă



-  Comutați unitatea între modul PORNIT și STANDBY.
-  Selectați modul Bluetooth.
Mențineți apăsat pentru a activa funcția de asociere în modul Bluetooth sau pentru a deconecta dispozitivul Bluetooth asociat existent.
-  Apăsăți în mod repetat pentru a selecta o sursă de semnal între modul BT (Bluetooth), LINE, OPT (Optic), ARC (HDMI) și USB.
- +/- Măriți/reduceți nivelul volumului.

-  Salt la piesa anterioară/următoare în modul Bluetooth sau USB.
-  Redare/pauză/reluare redare în modul Bluetooth sau USB.
Mențineți apăsat acest buton timp de 3 secunde pentru a deconecta Bluetooth.
-  Opriți sau reluați sunetul.
- BASS +/-** Ajustați nivelul basului. Acesta modifică doar setările CUST EQ.
- TRE +/-** Ajustați nivelul sunetelor înalte. Acesta modifică doar setările CUST EQ.
- EQ** Apăsăți în mod repetat pentru a comuta între modulele egalizatorului EQ1, EQ2, EQ3 și CUST.

3 Comenzi

-  **Buton de standby** – Comutați unitatea între modulele PORNIT și STANDBY.
-  **Butonul sursă** – Selectați intrarea audio pentru redare.
- Buton +/- de volum** – Creșteți/reduceți nivelul volumului.

Pentru redarea de pe suporturi USB

- Apăsăți în mod repetat butonul  de pe bara de sunet sau de pe telecomandă până când pe afișaj apare „USB”. Conectați dispozitivul de memorie USB care conține fișiere MP3/WAV (sunt acceptate unități de până la 32 GB).
- Apăsăți butonul  pentru a începe redarea.
- Opriți bara de sunet înainte de a îndepărta dispozitivul de memorie USB.



HDMI (ARC)/OPTICAL/LINE IN

- Asigurați-vă că unitatea este conectată la televizor sau la dispozitivul audio.
- În modul PORNIT, apăsați butonul  de pe unitate în mod repetat pentru a selecta modul dorit.

Utilizarea funcției Bluetooth

Asociere dispozitivelor cu Bluetooth activat

Când conectați pentru prima dată dispozitivul Bluetooth la această bară de sunet, trebuie să asociați dispozitivul cu această unitate.

- Porniți bara de sunet apăsând butonul standby.
- Apăsăți în mod repetat butonul  de pe unitate sau butonul  de pe telecomandă pentru a selecta modul Bluetooth. Modul Bluetooth este activat și unitatea va afișa **NoBt**.
- Intrați în modul de căutare Bluetooth pe dispozitivul pe care doriți să îl conectați la bara de sunet.
- Selectați **SHARP HT-SBW202** din listă.
- Dispozitivul dvs. și bara de sunet vor fi acum conectate; iar unitatea va afișa **bt**.

SFATURĂ:

- Introduceți „0000” pentru parolă, dacă este necesar.
- Redați muzică prin dispozitiv.
- Utilizați telecomanda furnizată pentru a controla redarea.

SLOVENSKY

1 Pripojenia

- Pred zapojením napájacieho kábla sa uistite, že ste vykonali všetky ďalšie pripojenia.

HDMI (ARC/CEC)

- Kábel HDMI (nie je súčasťou dodávky) zapojte do vstupu ARC/CEC (HDMI) v zariadení a do konektora HDMI (ARC) v televízore, ktorý je kompatibilný so štandardom ARC. Potom vyberte funkciu ARC (HDMI) stlačením tlačidla SOURCE (ZDROJ) na diaľkovom ovládači.

Vstup OPTICAL

- Optický kábel zapojte do vstupného konektora Optical v tejto zvukovej lište a do výstupného konektora Optical v zdrojovom zvukovom zariadení.

Vstup AUX IN

Vstup AUX IN môžete použiť na prehrávanie analógových stereofónnych zvukových signálov z externých zariadení.

- 3,5 mm zvukový kábel RCA (nie je súčasťou dodávky) zapojte do konektorov pre vstup zvuku v televízore a do konektora AUX IN v zariadení.
- Pomocou zvukového kábla 3,5 mm do 3,5 mm (nie je súčasťou dodávky) zapojte do konektora pre slúchadlá v televízore alebo v externom zariadení a do konektora AUX IN v zariadení.

Pripojenie k zdroju napájania

- Napájací kábel zapojte do konektora AC IN v zariadení a potom do elektrickej zásuvky.





Párovanie bezdrôtového subwooferu s hlavnou jednotkou

Automatické párovanie







Subwoofer a zvuková lišta sa po pripojení oboch jednotiek do napájania a ich zapnutí automaticky spárujú. Na prepojenie dvoch jednotiek nie je potrebný žiadny kábel.

- Keď sa subwoofer páruje s hlavnou jednotkou, začne rýchlo blikať kontrolka párovania (červená LED dióda).
- Keď sa subwoofer spáruje s hlavnou jednotkou, bude svietiť kontrolka párovania (modrá LED dióda).



Základná prevádzka

- Zariadenie bude pri prvom zapojení do elektrickej siete v POHOTOVOST-NOM režime.
- Stlačením tlačidla  na diaľkovom ovládači hlavnú jednotku ZAPNITE alebo prepnete do POHOTOVOSTNÉHO režimu.
- Ak chcete vybrať požadovaný režim, opakovane stlačte tlačidlo  na zariadení alebo tlačidlo  /  na diaľkovom ovládači.
- Hlasnosť nastavte stlačením tlačidiel +/- na zariadení alebo diaľkovom ovládači.



2 Diaľkový ovládač

1.  Zapnutie zariadenia a jeho prepnutie do POHOTOVOSTNÉHO režimu.
2.  Výber režimu Bluetooth. Stlačením a podržaním tohto tlačidla zapnete funkciu párovania v režime Bluetooth alebo odpojte existujúce spárované zariadenie Bluetooth.
3.  Opakovaným stlačením vyberte zdroj signálu BT (Bluetooth), LINE, OPT (optický), ARC (HDMI) a režim USB.
4. +/- Zvýšenie/zníženie úrovne hlasitosti.
5.  /  Prejsť na predchádzajúcu/ďalšiu skladbu v režime Bluetooth alebo USB.
6.  Prehrávanie/pozastavenie/obnovenie prehrávania v režime Bluetooth alebo USB. Ak chcete Bluetooth odpojiť, stlačte toto tlačidlo a podržte ho stlačené na 3 sekundy.
7.  Stlmenie alebo obnova zvuku.
8. **BASS +/-** Nastavenie úrovne basov. Týmto sa zmenia len nastavenia vlastného ekvalizéra.
9. **TRE +/-** Nastavenie úrovne výšok. Týmto sa zmenia len nastavenia vlastného ekvalizéra.
10. **EQ** Opakovaným stlačením prepnete medzi režimami ekvalizéra EQ1, EQ2, EQ3 a CUST (VLASTNÝ).

3 Ovládacie prvky

1.  **Tlačidlo pohotovostného režimu** – zapnutie zariadenia a jeho prepnutie do POHOTOVOSTNÉHO režimu.
2.  **Tlačidlo zdroja** – vyberte zvukový vstup pre prehrávanie.
3. **Tlačidlo Hlasnosť +/-** – zvýšenie/zníženie úrovne hlasitosti.

Prehrávanie z média USB

- Stláčajte opakovane tlačidlo  na zvukovej lište alebo na diaľkovom ovládači, kým sa na displeji nezobrazí nápis „USB“. Pripojte pamätové zariadenie USB obsahujúce súbory MP3/WAV (podporované sú disky s kapacitou až do 32 GB).
- Stlačte tlačidlo  na spustenie prehrávania.
- Pred vybratím pamätového zariadenia USB vypnite zvukovú lištu.



Režimy HDMI (ARC)/OPTICAL/LINE IN

- Zabezpečte, aby zariadenie bolo pripojené k televízoru alebo zvukovému zariadeniu.
- Keď je zariadenie zapnuté, opakovane stláčajte tlačidlo  na zariadení, kým sa nevyberie požadovaný režim.

Prevádzka Bluetooth

Párovanie zariadení cez rozhranie Bluetooth

Pri prvom pripojení zariadenia Bluetooth k tejto zvukovej lište budete musieť svoje zariadenie spárovať s týmto zariadením.

1. Zvukovú lištu zapnite stlačením tlačidla Standby (Pohotovostný režim).
2. Ak chcete vybrať režim Bluetooth, opakovane stlačte tlačidlo  na zariadení alebo tlačidlo  na diaľkovom ovládači. Aktivuje sa režim Bluetooth a zariadenie zobrazí nápis **NoBt** (Bez Bluetooth).
3. Vstúpte do režimu vyhľadávania Bluetooth v zariadení, ktoré chcete pripojiť k zvukovej lište.
4. Zo zoznamu vyberte položku **SHARP HT-SBW202**.
5. Vaše zariadenie a zvuková lišta sú teraz spojené; a na zariadení sa zobrazí nápis **bt** (Bluetooth).

TIPY:

- Ak je to potrebno, pre heslo zadajte „0000“.
- 1. Huidbu prehrávajte cez svoje zariadenie.
- 2. Prehrávanie ovládate dodaným diaľkovým ovládačom.

SLOVENŠČINA**1 Priključki**

- Pred povezavo z napajalnim kablom zagotovite, da ste opravili vse druge prikljope.

HDMI (ARC/CEC)

- Priključite kabl HDMI (ni priložen) iz vhoda ARC/CEC (HDMI) enote v vtič HDMI (ARC) na vašem ARC-združljivem televizorju. Potem pritisnite gumb SOURCE na daljinskem upravljalniku za izbiro ARC (HDMI).

OPTIČNI VHOD

- Z optičnim kablom povežite optični vhod tega soundbara z optičnim izhodom predvajalnika naprave z audio virom.

Vhod AUX

Aux-in lahko uporabite za predvajanje analognih stereo zvočnih signalov iz zunanjih naprav.

- Uporabite avdio kabl RCA v 3,5 mm (ni priložen) za povezavo avdio izhodnih vtičev televizorja v vtič AUX IN na enoti.
- Uporabite avdio kabl 3,5 mm v 3,5 mm (ni priložen) za povezavo avdio vtiča za slušalke zunanje avdio naprave ali televizorja v vtič AUX IN na enoti.

Povezava z napajanjem





- Priključite napajalni kabl v vtič AC IN enote in nato v električno vtičnico.

Seznanjanje brezžičnega nizkotonca z glavno enoto**Samodejno seznanjanje**







Nizkotonec in soundbar se bosta samodejno povezala, ko sta obe enoti priključeni v napajanje in vključeni. Za povezavo obeh enot kabl ni potreben.

- Ko se nizkotonec seznanja z glavno enoto, indikator seznanjanja (rdeča LED) hitro utripa.
- Ko je nizkotonec povezan z glavno enoto, bo indikator za seznanjanje (moder LED) zasvetil.



Osnovno delovanje

- Ko prvič priključite enoto v glavno vtičnico, bo ta v načinu PRIPRAVLJENOSTI.
- Pritisnite gumb  na daljinskem upravljalniku, da VKLJUČITE enoto ali jo preklopite v STANJE PRIPRAVLJENOSTI.
- Večkrat pritisnite gumb  na enoti ali gumb  /  na daljinskem upravljalniku za izbiro zelenega načina.
- Pritisnite gumba +/- na enoti ali na daljinskem upravljalniku, da prilagodite glasnost.



2 Daljinski upravljalnik

-  Preklop enote med načinom VKLOPA in pripravljenosti.
-  Izberite način Bluetooth.
Pritisnite in zadržite, da aktivirate funkcijo povezovanja v načinu Bluetooth ali odstranite obstoječo povezano napravo Bluetooth.
-  Večkrat pritisnite, da izberete način signala BT (Bluetooth), LINE, OPT (optični), ARC (HDMI) in način USB.
- +/- Povečanje/zmanjšanje ravni glasnosti.
-  /  Preskoči na naslednji/prejšnji posnetek v načinu Bluetooth ali USB.
-  Predvajanje/premor/nadaljevanje predvajanja v načinu Bluetooth ali USB. Zadržite ta gumb za 3 sekunde, da odklopite Bluetooth.
-  Izklop zvoka ali preklic izklopa.
- BASS +/-** Prilagodite nivo basov. To spremeni le nastavitve CUST EQ.
- BASS +/-** Prilagodite nivo visokih tonov. To spremeni le nastavitve CUST EQ.
- EQ** Večkrat pritisnite, da preklopite med načinoma izenačevalnika EQ1, EQ2, EQ3 in CUST.

3 Regulatorji

-  **Gumb za pripravljenost** – Preklop enote med načinom VKLOPA in PRIPRAVLJENOSTI.
-  **Gumb za vir** – izberite audio vhod za predvajanje.
- Tipka +/- za glasnost** – Povečanje / zmanjšanje glasnosti.

Za predvajanje z medija USB



- Pritisnite gumb  na zvočniku soundbar ali na daljinskem upravljalniku, dokler se na zaslonu ne prikaže "USB". Priključite pomnilniško napravo USB, ki vsebuje datoteke MP3/WAV (podprti pogoni do 32 GB).
- Pritisnite gumb  za začetek predvajanja.
- Pred odstranjevanjem pomnilniške naprave USB izklopite zvočnik soundbar.

HDMI (ARC)/OPTICAL/LINE IN

- Prepričajte se, da je enota povezana s televizorjem ali avdio napravo.
- V načinu VKLOP večkrat pritisnite gumb  na enoti, da izberete želeni način.

Delovanje Bluetooth**Seznanjanje naprav Bluetooth**

Ko prvič povežete napravo Bluetooth s tem zvočnikom soundbar, jo morate z njim seznaniti.

- Vključite soundbar s pritiskom gumba za stanje pripravljenosti.
- Večkrat pritisnite gumb  na enoti ali gumb  na daljinskem upravljalniku za izbiro načina Bluetooth. Vklapljen je način Bluetooth in enota bo prikazala **NOBT**.
- Vstopite v način iskanja Bluetooth na napravi, ki jo želite povezati s soundbarom.
- Na seznamu izberite **SHARP HT-SBW202**.
- Vaša naprava in zvočna vrstica bosta zdaj povezani; in enota bo prikazala **bt**.

NASVETI:

- Po potrebi vnesite "0000" kot geslo.
- 1. Predvajajte glasbo prek vaše naprave.
- 2. Za nadzor predvajanja uporabite priloženi daljinski upravljalnik.

SRPSKI

1 Povezivanje

- Pre povezivanja kabla za napajanje, postarajte se da ste završili sva druga povezivanja.

HDMI (ARC/CEC)

- Povežite HDMI kod (nije uključen) iz jedinice ARC/CEC (HDMI) ulazu na HDMI (ARC) ulaz na svom ARC TV usklađenom uređaju. Zatim pritisnite dugme IZVOR na daljinskoj kontroli da biste izabrali ARC (HDMI).

OPTIČKI ulaz

- Koristite optički kabl da povežete optički ulaz ove zvučne trake na optički izlaz audio uređaja za izlaz.

AUX IN

Možete da koristite Aux-in da reprodukciju analognih stereo audio signala sa eksternih uređaja.

- A. Koristite RCA za 3,5 mm audio kabla (nije uključen) da povežete TV audio izlaz na AUX IN ulaz na jedinici.
- B. Koristite 3,5 mm do 3,5 mm audio kabla (nije uključen) da povežete TV ili eksterni audio izlaz na ulaz za slušalice na AUX IN ulaz na jedinici.

Povežite na napajanje

- Povežite adapter za napajanje na AC IN ulaz jedinice a zatim ga povežite u glavni utikač.





Uparivanje bežičnog sabvufera sa glavnom jedinicom

Automatsko uparivanje







Podvufer i zvučna traka će se automatski upariti kada su obe jedinice uključene u dovod napajanja i uključene. Nije potreban kabl za povezivanje dve jedinice.

- Kada je podvufer uparen sa glavnom jedinicom, indikator uparivanja (crveni LED) će brzo blještati.
- Kada je podvufer uparen sa glavnom jedinicom, indikator uparivanja (plavi LED) će se upaliti.



Osnovno rukovanje

- Kada prvi put povežete jedinicu na glavno napajanje, jedinica će biti u režimu PRIPRAVNOST.
- Pritisnite  dugme na daljinskoj kontroli da prebacite glavnu jedinicu na UKLJUČENO ili na PRIPRAVNOST.
- Pritisnite  dugme na jedinici neprekidno ili pritisnite  /  dugme na daljinskoj kontroli da izaberete željeni režim.
- Pritisnite + / - dugmad na jedinici ili daljinskoj kontroli da prilagodite jačinu.



2 Daljinska kontrola

1.  Prebacite jedinicu između režima UKLJUČENO i PRIPRAVNOST.
2.  Izaberite Bluetooth režim.
Pritisnite i držite da biste aktivirali funkciju uparivanja u Bluetooth režimu ili isključite postojeći upareni Bluetooth uređaj.
3.  Neprekidno pritisnite da biste izabrali izvor BT signala (Bluetooth), LINE, OPT (optički), ARC (HDMI) i USB režim.
4. +/- Povećajte/smanjite nivo jačine.
5.  Preskočite na prethodnu/sledeću numberu u Bluetooth ili USB režimu.
6.  Reprodukција/pauza/nastavak reprodukcije u Bluetooth ili USB režimu. Držite ovo dugme na 3 sekunde da biste isključili Bluetooth.
7.  Utišajte ili nastavite sa zvukom.
8. **BASS +/-** Prilagodite nivo basa. Ovo samo menja CUST EQ podešavanja.
9. **TRE +/-** Prilagodite treble nivo. Ovo samo menja CUST EQ podešavanja.
10. **EQ** Neprekidno pritisnite da biste prešli iz EQ1, EQ2, EQ3 i CUST režime ekvilizatora.

3 Kontrole

1.  **Dugme za pripravnost** – Prebacite jedinicu između režima UKLJUČENO i PRIPRAVNOST.
2.  **Dugme za izvor** – Izaberite audio ulaz na reprodukciju.
3. **Dugme +/- jačina** – Povećajte/smanjite nivo jačine.

Za reprodukciju sa USB medija

- Pritisnite dugme  na zvučnoj traci neprekidno ili na daljinskoj kontroli dok se „USB“ ne pojavi na prikazu. Povežite USB memorijski uređaj koji sadrži MP3/WAV datoteke (drajvovi do 32 GB su podržani).
- Pritisnite dugme  da započnete reprodukciju.
- Isključite zvučnu traku pre nego što uklonite USB memorijski uređaj.



HDMI (ARC)/OPTICAL/LINE IN

- Postarajte se da jedinica bude povezana na TV uređaj ili audio uređaj.
- Dok je u režimu UKLJUČENO, pritisnite  dugme na jedinici neprekidno da biste izabrali željeni režim.

Bluetooth rukovanje

Uparite Bluetooth omogućene uređaje

Prvi put kada povežete Bluetooth uređaj na ovu zvučnu traku, treba da uparite uređaj na ovu jedinicu.

1. Uključite zvučnu traku pritisnjajući dugme pripravnosti.
2. Pritisnite  dugme na jedinici neprekidno ili  dugme na daljinskoj kontroli da biste izabrali Bluetooth režim. Bluetooth režim je aktiviran i jedinica će prikazati **NOBT**.
3. Uđite u Bluetooth režim pretrage na uređaju koji želite da povežete na zvučnu traku.
4. Izaberite **SHARP HT-SBW202** sa spiska.
5. Vaš uređaj i zvučna traka će sada biti povezani; a jedinica će prikazati **bt**.

SAVETI:

- Unesite „0000“ za lozinku ako se traži.
- 1. Reprodukujte muziku putem uređaja.
- 2. Koristite dostavljen daljinski uređaj da kontrolirate reprodukciju.

SVENSKA

1 Anslutningar

- Se till att du gjort alla andra anslutningar innan du ansluter strömkabeln.

HDMI (ARC/CEC)

- Anslut HDMI-kabeln (ingår ej) från enhetens ARC/CEC (HDMI)-ingång till HDMI (ARC)-uttaget på din ARC-kompatibla TV. Tryck på SOURCE-knappen på fjärrkontrollen för att välja ARC (HDMI).

OPTISK ingång

- Använd den optiska kabeln för att ansluta den optiska ingången på denna soundbar till den optiska utgången på en ljudkällanhet.

AUX

Du kan använda Aux-in för att spela upp analoga stereoljudsignaler från externa enheter.

- Använd en RCA till 3,5 mm ljudkabel (ingår ej) för att ansluta TV:ns ljudutgångar till AUX IN-uttaget på enheten.
- Använd en 3,5 mm till 3,5 mm ljudkabel (ingår ej) för att ansluta TV:ns eller den externa ljudenhetens hörlursuttag till AUX IN-uttaget på enheten.

Anslut till spänning

- Anslut strömkabeln till AC IN-kontakten på apparaten och sedan i ett nätuttag.





Parkoppling av den trådlösa subwoofern till huvudenheten

Automatisk parkoppling







Subwoofern och soundbaren parkopplas automatiskt när båda apparaterna nätansluts och slås på. Det behövs ingen kabel för anslutning av de två enheterna.

- När subwoofern parkopplas med huvudenheten blinkar parkopplingsindikatorn (röd LED) snabbt.
- När subwoofern är parkopplad med huvudenheten lyser parkopplingsindikatorn (blå LED).



Basfunktioner

- När du först ansluter enheten till eluttaget kommer enheten att vara i STANDBY-läge.
- Tryck på knappen  på fjärrkontrollen för att växla PÅ eller STANDBY på huvudenheten.
- Tryck på knappen  på apparaten upprepade gånger eller tryck på fjärrkontrollens  /  knapp för att välja önskat läge.
- Tryck på knapparna + / - på apparaten eller på fjärrkontrollen för att justera volymen.



2 Fjärrkontroll

-  Koppla om apparaten mellan PÅ- och STANDBY-läge.
-  Välj Bluetooth-läge.
Håll intryckt för att aktivera parkopplingsfunktionen i Bluetooth-läge eller koppla bort den befintliga parade Bluetooth-enheten.
-  Tryck upprepade gånger för att välja en signalkälla BT (Bluetooth), LINE, OPT (optisk), ARC (HDMI) och USB-läge.
- +/- Höja/sänka ljudnivån.
-  Hoppa till föregående/nästa spår i Bluetooth- eller USB-läge.
-  Spela/pausa/återuppta uppspelningen i Bluetooth- eller USB-läge.
Håll denna knapp intryckt 3 sekunder för att koppla från Bluetooth.
-  Stäng av ljudet eller återuppta det.
- BASS +/-** Justera basnivån. Detta ändrar bara CUST EQ-inställningar.
- TRE +/-** Justera diskantnivån. Detta ändrar bara CUST EQ-inställningar.
- EQ** Tryck upprepade gånger för att växla mellan EQ1, EQ2, EQ3 och CUST equalizer lägen.

3 Reglage

-  **Standby-knapp** – Koppla om apparaten mellan PÅ och STANDBY-läge.
-  **Källknapp** – Välj ljudingången att spela upp.
- Volym +/- knapp** – Höja/sänka ljudnivån.

För att spela upp från USB-media

- Tryck på knappen  på soundbaren upprepade gånger eller på fjärrkontrollen tills "USB" visas på displayen. Anslut USB-minnet som innehåller MP3/WAV-filer (enheter upp till 32 GB stöds).
- Tryck på knappen  för att starta uppspelning.
- Stäng av din soundbar innan du tar bort USB-minnet.



HDMI (ARC)/OPTICAL/LINE IN

- Se till att apparaten är ansluten till en TV eller audioenhet.
- I läge PÅ, tryck på knappen  på enheten för att välja önskat läge.

Bluetooth-funktion

Parkoppla Bluetooth-aktiverade enheter

Första gången du ansluter din Bluetooth-enhet till denna soundbar måste du parkoppla din enhet till denna enhet.

- Slå på soundbaren genom att trycka på standby-knappen.
- Tryck på knappen  på apparaten upprepade gånger eller knappen  på fjärrkontrollen för att välja Bluetooth-läget. Bluetooth-läget är aktiverat och enheten kommer att visa **NOBT**.
- Aktivera Bluetooth-sökläget på enheten som du vill ansluta till soundbaren.
- Välj **SHARP HT-SBW202** från listan.
- Din enhet och din soundbar kommer nu att anslutas; och enheten visar **bt**.

TIPS:

- Ange vid behov "0000" som lösenord.
- 1. Spela musik via din enhet.
- 2. Använd medföljande fjärrkontroll för att hantera uppspelning.

УКРАЇНСЬКИЙ

1 Підключення

- Перш ніж підключати шнур живлення, переконайтесь у тому, що виконано всі інші з'єднання.

HDMI (ARC/CEC)

- З'єднайте кабелем HDMI (не входить у комплект) вхід ARC/CEC (HDMI) пристрою з гніздом HDMI (ARC) телевізора з підтримкою ARC. Щоб вибрати функцію ARC (HDMI), натисніть кнопку вибору джерела.

Оптичний вхід

- Розняття оптичного входу цієї звукової панелі слід з'єднувати оптичним кабелем із оптичним виходом пристрою – джерела аудіосигналу.

Вхід AUX

Входом Aux можна користуватися для відтворення аналогового стереофонічного аудіосигналу з зовнішніх пристроїв.

- З'єднайте аудіокабелем з RCA на 3,5 мм (не входить у комплект) гнізда аудіовиходу телевізора з гніздом AUX IN пристрою.
- З'єднайте аудіокабелем 3,5 мм (входить у комплект) гніздо виходу телевізора на навушники з гніздом AUX IN пристрою.

Підключення живлення

- Підключіть кабель живлення до гнізда AC IN пристрою, а потім до електророзетки.





З'єднування бездротового сабвуфера з головним пристроєм

Автоматичне з'єднування







З'єднання сабвуфера і звукової панелі відбудеться автоматично одразу після підключення до живлення та ввімкнення обох пристроїв. З'єднувати ці пристрої кабелем не потрібно.

- Під час з'єднування сабвуфера з головним пристроєм індикатор з'єднування швидко блимає.
- Після встановлення з'єднання сабвуфера з головним пристроєм індикатор з'єднування світиться постійно.



Основні операції

- Після першого ввімкнення в електромережу пристрій перебуває в режимі очікування.
- Натисніть кнопку  пульта дистанційного керування, щоб увімкнути головний пристрій чи перевести його в режим очікування.
- Щоб вибрати потрібний режим, необхідно кілька разів натиснути кнопку  на пристрої чи кнопку  /  на пульті дистанційного керування.
- Для налаштування гучності на пристрої та на пульті дистанційного керування передбачено кнопки "+" і "-".



2 Пульт дистанційного керування

-  Переводить пристрій у режим «увімкнено» чи режим очікування.
-  Вибір режиму Bluetooth. Натискання й утримання цієї кнопки активує функцію встановлення нового чи розірвання наявного з'єднання у режимі Bluetooth.
-  Натискаючи цю кнопку, можна послідовно вибирати джерело сигналу: BT (Bluetooth), LINE (лінійний вхід), OPT (оптичний вхід), ARC (HDMI) чи режим USB.
- +/- Збільшення чи зменшення гучності.
-  /  Перехід до попереднього чи наступного запису в режимі Bluetooth чи USB.
-  Відтворення, пауза та відновлення відтворення в режимі Bluetooth чи USB. Щоб відключити Bluetooth, слід натиснути й утримувати цю кнопку протягом 3 секунд.
-  Увімкнення чи вимкнення звуку.
- BASS +/-** Регулювання рівня низьких частот. Натискання цієї кнопки призводить лише до зміни налаштувань користувацького еквалайзера (CUST EQ).
- TRE +/-** Регулювання рівня високих частот. Натискання цієї кнопки призводить лише до зміни налаштувань користувацького еквалайзера (CUST EQ).
- EQ** Натискаючи цю кнопку, можна послідовно вибирати режими роботи еквалайзера: EQ1, EQ2, EQ3 або користувацький (CUST).

3 Елементи керування

-  **Кнопка режиму очікування** – переведення пристрою в режим «увімкнено» чи режим очікування.
-  **Кнопка вибору джерела** – вибір джерела вхідного аудіосигналу для відтворення.
- Кнопка збільшення/зменшення гучності** – збільшення/зменшення гучності звучання.

Порядок відтворення з USB-накопичувача

- Натискайте на звукової панелі чи на пульті дистанційного керування кнопку , аж доки на дисплеї з'явиться напис "USB". Вставте у гніздо USB-накопичувач, що містить файли MP3/WAV (пристрій може працювати з накопичувачами місткістю до 32 Гб).
- Натисніть кнопку , щоб розпочати програвання.
- Перш ніж виймати USB-накопичувач, вимкніть звукову панель.



HDMI (ARC)/OPTICAL/LINE IN

- Переконайтесь у тому, що пристрій підключено до телевізора чи аудіопристрою.
- Коли пристрій перебуває в робочому режимі, виберіть потрібний режим, натискаючи на ньому кнопку .

Використання інтерфейсу Bluetooth

Встановлення з'єднання з пристроями, що підтримують Bluetooth

Уперше використовуючи цей виріб із пристроєм, що підтримує Bluetooth, потрібно встановити з'єднання пристрою зі звуковою панеллю.

- Увімкніть звукову панель, натиснувши кнопку режиму очікування.
- Щоб вибрати режим Bluetooth, необхідно кілька разів натиснути кнопку  на виробі чи кнопку  на пульті дистанційного керування. Відбудеться перехід у режим Bluetooth, і на дисплеї з'явиться напис: **NObt**.

3. Переведіть пристрій, який потрібно підключити до звукової панелі, у режим пошуку Bluetooth.
4. Виберіть у списку елемент **SHARP HT-SBW202**.
5. Після цього пристрій буде поєднано зі звуковою панеллю, і на її дисплеї з'явиться напис: **bt**.

ПОРАДИ:

- Якщо знадобиться, введіть пароль "0000".
1. Відтворюйте музику з свого пристрою.
 2. Для керування відтворенням слід користуватися пультом дистанційного керування, що входить у комплект.



Sharp Consumer Electronics Poland sp. z o.o.
Ostaszewo 57B, 87-148 Łysomice, Poland
Made in China

SAU/QSG/0073

www.sharpconsumer.eu

SHARP