

# Intertronic

VCB43C17M0B-80 (Art. 1012870)



**Schlittenstaubsauger**

Bedienungsanleitung

D

**Aspirateur à traîneau**

Mode d'emploi

F

**Aspirapolvere a carrello**

Istruzioni per l'uso

I



# Inhalt / Sommaire / Contenuto

**D**

**Deutsch Seite 4–11**

**F**

**Français Page 12–19**

**I**

**Italiano Pagina 20–27**

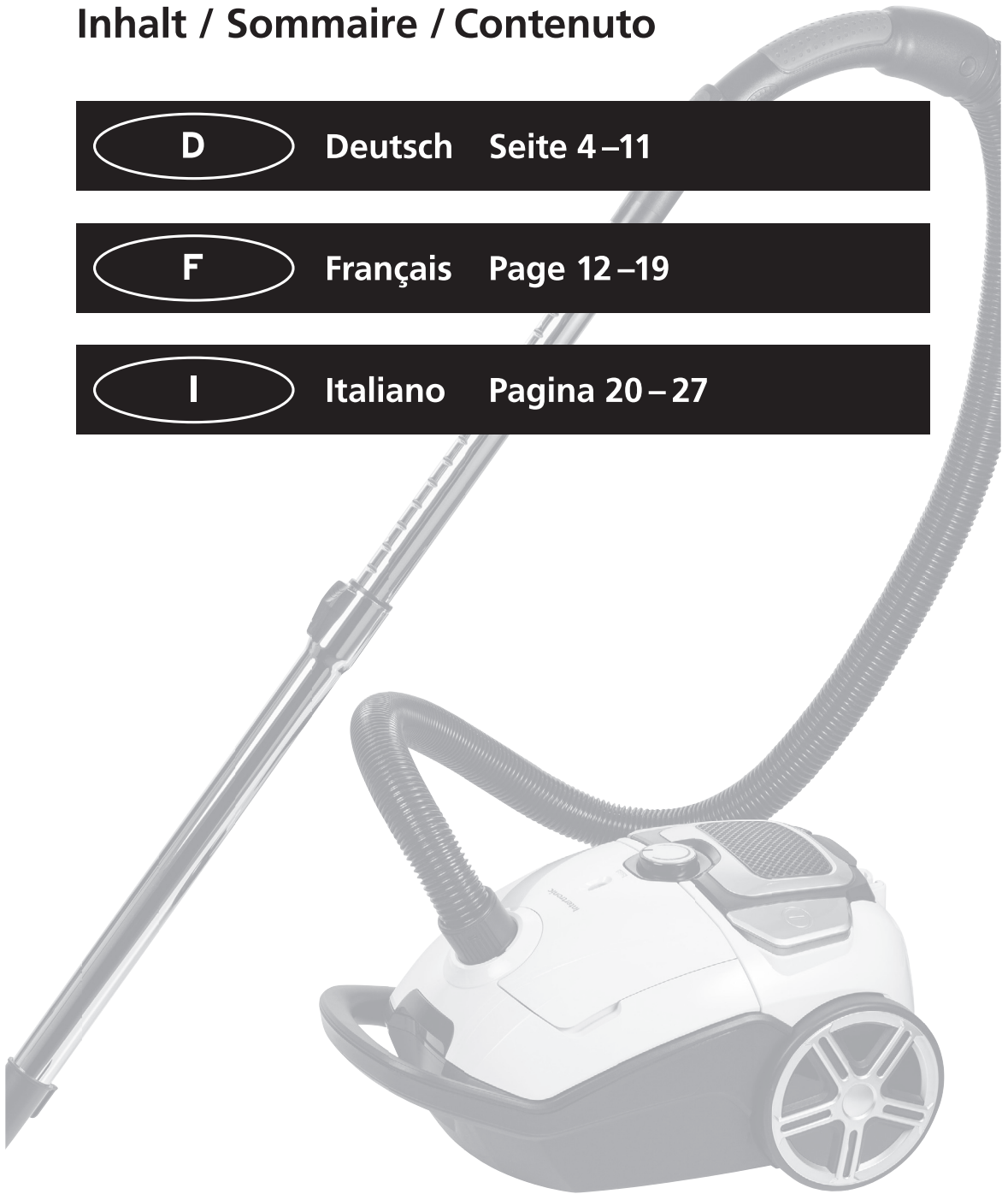

# Schlittenstaubsauger

## Bedienungsanleitung

### Sicherheitsvorkehrungen und wichtige Hinweise

Bitte lesen Sie die Gebrauchsanleitung vor Inbetriebnahme des Geräts genau durch. Bewahren Sie die Anleitung für späteres Nachschlagen an einem sicheren Ort auf. Wenn Sie das Gerät an eine andere Person weitergeben, denken Sie daran, auch die Gebrauchsanleitung beizulegen.

- Wird dieses Produkt zweckentfremdet, falsch bedient oder nicht fachgerecht repariert, kann keine Haftung für eventuelle Schäden übernommen werden.
- Der Staubsauger ist für den Hausgebrauch bestimmt, und nicht für den kommerziellen Gebrauch.
- Dieses Gerät ist nicht für Personen (einschliesslich Kinder) mit verminderten körperlichen, sensorischen und mentalen Fähigkeiten bestimmt, und nicht für solche Personen, die nicht die nötige Erfahrung und das nötige Wissen für die Benutzung aufweisen; es sei denn, ihnen wird eine entsprechende Überwachung oder Anweisung zum Betrieb durch eine für ihre Sicherheit verantwortliche Person gegeben.
- Kinder sollten beaufsichtigt werden, um sicherzustellen, dass sie nicht mit dem Gerät spielen.
- Bewahren Sie das Gerät bei Nichtgebrauch ausser Reichweite von Kindern auf.
- Der Staubsauger darf nicht nass werden. Setzen Sie ihn weder Regen noch Feuchtigkeit aus. Verwenden Sie das Gerät nur in trockenen Innenräumen. Schliessen Sie das Netzkabel nur in Innenräumen an die Steckdose. Tauchen Sie das Gerät nicht zur Reinigung ins Wasser.
- Fassen Sie den Staubsauger und das Netzkabel nicht mit nassen Händen an.
- Stellen Sie den Staubsauger nicht in die Nähe der Heizkörper und anderer Wärmequellen.
- Setzen Sie den Staubsauger nicht der direkten Sonneneinstrahlung aus.
- Vergewissern Sie sich vor dem Anschliessen des Geräts an der Steckdose, dass die angezeigte Nennspannung mit der hausinternen übereinstimmt.
- Halten Sie das Netzkabel beim Ein- und Ausstecken immer am Stecker fest (nicht am Kabel ziehen).
- Verlegen Sie das Kabel so, dass es nirgends eingeklemmt und nicht durch scharfe Gegenstände beschädigt wird.
- Ziehen oder tragen Sie den Staubsauger nicht, indem Sie ihn am Kabel festhalten.
- Lassen Sie den Staubsauger nicht über das Kabel rollen. Halten Sie das Kabel von heissen Flächen und Gegenständen fern.
- Kontrollieren Sie regelmässig, ob sich das Netzkabel in einwandfreiem Zustand befindet. Lassen Sie das Kabel bei Beschädigung durch einen Fachmann ersetzen (es besteht die Gefahr eines elektrischen Schlags!).
- Verwenden Sie den Staubsauger nicht, wenn das Netzkabel beschädigt ist.
- Lassen Sie das Gerät niemals unbeaufsichtigt in Betrieb. Seien Sie besonders aufmerksam, wenn Sie das Gerät in Gegenwart von Kindern und Haustieren verwenden.
- Verlegen Sie das Netzkabel so, dass Sie nicht darüber stolpern oder daran hängen bleiben können.
- Achten Sie immer darauf, dass der Saugschlauch nicht verdreht, abgeknickt oder eingeklemmt wird.

- Kontrollieren Sie vor dem Gebrauch immer, ob der Motorschutzfilter und der HEPA-Filter richtig an ihrem Platz sitzen. Das Gerät darf nicht ohne die Filter betrieben werden. Kontrollieren Sie ebenfalls, ob der Staubbeutel richtig eingesetzt ist.
- Verwenden Sie das Gerät nicht, wenn der Staubbeutel oder der Motorschutzfilter beschädigt ist (der Motor kann sonst Schäden erleiden).
- Verwenden Sie das Gerät nicht, wenn es sich übermässig erhitzt und wenn es seltsame Geräusche oder Gerüche erzeugt.
- Verwenden Sie nur das mitgelieferte Zubehör.
- Bewahren Sie das Gerät bei Nichtgebrauch an einem trockenen, kühlen Ort auf.
- Das Gerät darf nicht fallen gelassen oder harten Schlägen ausgesetzt werden.
- Ziehen Sie in folgenden Fällen den Netzstecker:
  - vor dem Zusammensetzen und Auseinandernehmen der Bestandteile
  - vor dem Öffnen des Staubbeutel-fachs
  - vor dem Herausnehmen der Filter
  - nach dem Gebrauch.
- Schalten Sie das Gerät vor dem Ausziehen des Netzkabels aus.
- Verwenden Sie das Gerät nicht zum Saugen von Flüssigkeiten.
- Verwenden Sie das Gerät nicht zum Saugen von heisser Asche und von spitzen oder scharfkantigen Gegenständen (z. B. von Glassplittern).
- Verwenden Sie das Gerät auch nicht zum Saugen von toxischen oder brennbaren Gegenständen und Substanzen.
- Halten Sie Ihre Haare, Kleidungsteile, Halsketten etc. von der Saugöffnung fern.
- Richten Sie den Staubsauger während des Betriebs nicht gegen Personen und Tiere.
- Stecken Sie keine Gegenstände in die Öffnungen des Geräts.
- Achten Sie darauf, dass die Luftöffnungen nicht durch Staub und Schmutz verstopft werden. Achten Sie ausserdem darauf, dass die Saugöffnung stets frei bleibt. Wenn die Saugöffnung verstopft ist, reinigen Sie sie, bevor Sie das Gerät wieder in Betrieb nehmen.
- Seien Sie besonders vorsichtig, wenn Sie den Staubsauger auf einer Treppe verwenden.
- Bringen Sie das Verpackungsmaterial nach dem Auspacken des Staubsaugers ausser Reichweite von Kindern (durch die Plastikbeutel besteht Erstickungsgefahr).
- Versuchen Sie nicht, das Gerät auseinanderzunehmen und selbst zu reparieren. Wenden Sie sich bei Funktionsstörungen nur an qualifiziertes Fachpersonal.
- Angesichts der Vielfalt an Oberflächenmaterialien von Böden ist nicht ausgeschlossen, dass diese durch Kontakt mit dem Staubsauger unliebsame Spuren erhalten. Der Hersteller kann nicht für Schäden und Rückstände am Boden haftbar gemacht werden.

# Teilebezeichnung

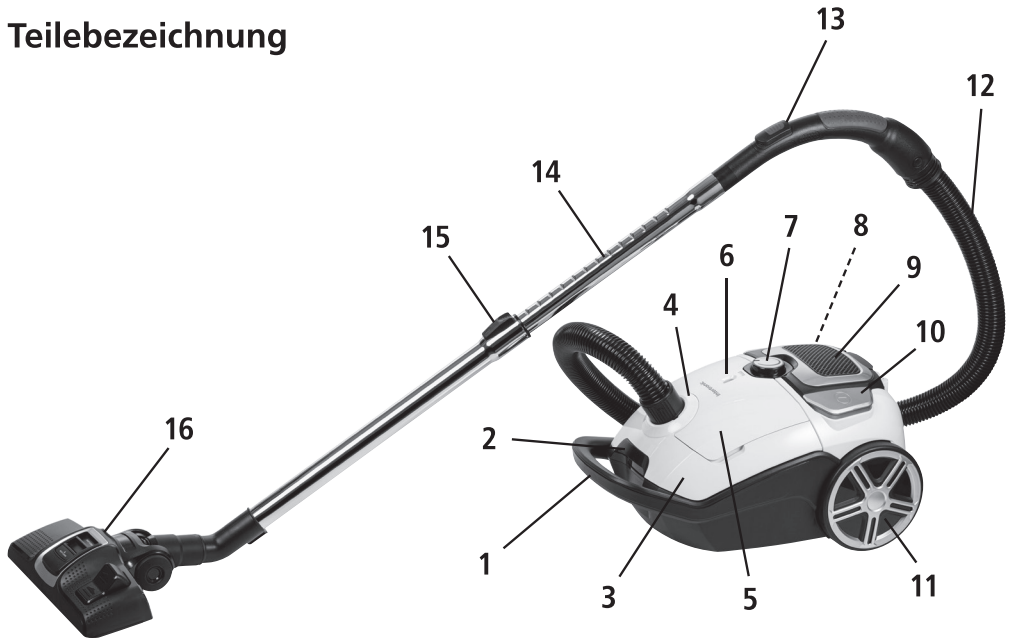

D

- 1 Handgriff
- 2 Taste zum Entriegeln des Staubbeutel-fachs
- 3 Abdeckung des Staubbeutel-fachs
- 4 Anschlussvorrichtung für den Saugschlauch
- 5 Abdeckung des Fachs für die Zubehörteile
- 6 Anzeige bei vollem Staubbeutel
- 7 Drehknopf zur Saugkraftregulierung
- 8 Taste zur Kabelaufwicklung
- 9 Filterabdeckung
- 10 Ein-/Ausschalter
- 11 Hinterrad
- 12 Saugschlauch
- 13 Handgriff mit Schieber zur mechanischen Saugkraftregulierung
- 14 Teleskoprohr
- 15 Taste zur Höhenverstellung
- 16 Bodendüse
- 17 Polsterdüse
- 18 Fugendüse
- 19 Bürstendüse
- 20 Fach für die Zubehörteile

## Anwendung

1. Stecken Sie den Saugschlauch in die Anschlussvorrichtung auf der Oberseite des Staubsaugers und drehen Sie ihn ein wenig nach rechts, bis er richtig festsitzt.



2. Stecken Sie das gewünschte Zubehörteil auf das Saugrohr: Bodendüse, Fugendüse, Möbeldüse oder Bürste. Stellen Sie den Schalter der Bodendüse auf die passende Position ein (für Teppiche oder für glatte Böden). Befestigen Sie das Rohr am Handgriff und ziehen Sie es bis zur gewünschten Länge heraus.

3. Drücken Sie die Taste (8) auf der rechten Seite des Staubsaugers und ziehen Sie das Kabel bis zur gewünschten Länge heraus.

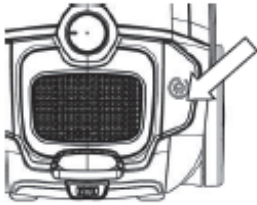

Achtung: Ziehen Sie das Kabel auf keinen Fall weiter als bis zur roten Markierung.

4. Schliessen Sie das Kabel an die Steckdose und drücken Sie zum Einschalten des Staubsaugers den Schalter (10).

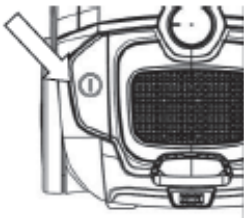

5. Drücken Sie zum Ausschalten des Staubsaugers wieder den Schalter (10).
6. Drücken Sie die Taste (8), um das Kabel einzuziehen. Halten Sie dabei das Kabel mit der Hand fest und lassen Sie es langsam ins Innere des Staubsaugers zurückgleiten.
7. Um den Saugschlauch zu entfernen, drehen Sie ihn ein Stück weit nach links und ziehen Sie ihn dann aus der Anschlussvorrichtung heraus.

D

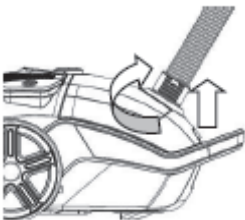



## Den Staubbeutel auswechseln

1. Ersetzen Sie den Staubbeutel, wenn die Staubbeutelanzeige im Sichtfenster (6) rot erscheint. Zu diesem Gerät passen die Staubbeutel SWIRL® Y101.
2. Drücken Sie die Taste (2) und klappen Sie die Abdeckung des Staubbeutel-fachs nach oben.
3. Ziehen Sie den vollen Staubbeutel aus seiner Halterung heraus.
4. Setzen Sie den neuen Staubbeutel ein und klappen Sie die Abdeckung bis zu ihrem Einrasten nach unten.

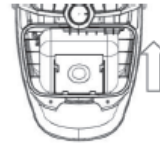
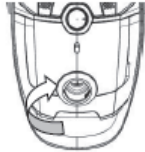
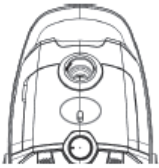

**Wichtig:**

Schalten Sie das Gerät vor dem Auswechseln des Staubbeutels aus und ziehen Sie den Netzstecker.

## Reinigung der Filter

### Motorfilter

1. Öffnen Sie das Staubbeutel-fach und ziehen Sie den Filterhalter mitsamt dem Filter aus seiner Halterung an der Rückwand des Fachs.
2. Nehmen Sie den Filter heraus und spülen Sie ihn entgegen der Luftrichtung mit klarem Leitungswasser ab. Lassen Sie den Filter vor dem Wiedereinsetzen vollständig trocknen.
3. Setzen Sie den Filter wieder in den Halter ein. Setzen Sie dann den Halter mit dem Filter an seinen Platz an der Rückwand des Staubbeutel-fachs zurück.
4. Schliessen Sie die Abdeckung des Fachs.

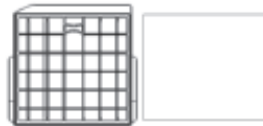

## HEPA-Filter

1. Ziehen Sie die Lasche der Filterabdeckung (9) nach oben, um die Abdeckung zu entfernen.
2. Nehmen Sie den HEPA-Filter heraus und spülen Sie ihn entgegen der Luftrichtung mit klarem Leitungswasser ab. Lassen Sie den Filter anschliessend vollständig trocknen.
3. Haken Sie den Filter beim Wiedereinsetzen zuerst an der Vorderseite des Fachs ein. Drücken Sie dann auf den hinteren Teil des Filters, bis er richtig einrastet.
4. Setzen Sie die Abdeckung an ihren Platz zurück und drücken Sie sie bis zu ihrem Einrasten nach unten.

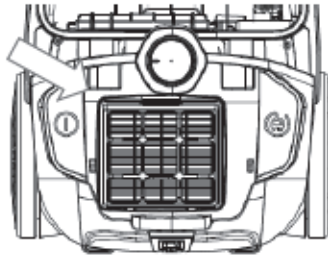
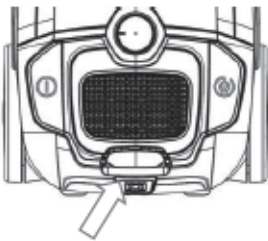

### Wichtig:

Die oben beschriebenen Arbeiten dürfen nur bei gezogenem Netzstecker ausgeführt werden.

## Technische Daten

Modell:	VCB43C17M0B-80 (Art. 1012870)
Leistung:	800 W
Stromversorgung:	220 – 240 V ~ 50 – 60 Hz
Abmessungen:	ca. 47 x 31.5 x 24.5 cm (Gerät ohne Zubehör)
Gewicht:	5.3 kg
Kabellänge:	9 m
Teleskoprohr:	eingezogen: 54 cm Länge / vollständig ausgezogen: 90 cm Länge
Staubbeutel:	Swirl® Y101
HEPA-Filter:	H12

Irrtümer und technische Änderungen vorbehalten.



**Entsorgung von gebrauchten elektrischen und elektronischen Geräten  
(anzuwenden in den Ländern der europäischen Union und anderen europäischen  
Ländern mit einem separaten Sammelsystem für diese Geräte).**

Das Symbol auf dem Produkt oder seiner Verpackung weist darauf hin, dass dieses Produkt nicht als normaler Haushaltsabfall zu behandeln ist, sondern an einer Annahmestelle für das Recycling von elektrischen und elektronischen Geräten abgegeben werden muss. Durch Ihren Beitrag zum korrekten Entsorgen dieses Produkts schützen Sie die Umwelt und die Gesundheit Ihrer Mitmenschen. Umwelt und Gesundheit werden durch falsches Entsorgen gefährdet. Materialrecycling hilft, den Verbrauch von Rohstoffen zu verringern. Weitere Informationen über das Recycling dieses Produkts erhalten Sie von Ihrer Gemeinde, den kommunalen Entsorgungsbetrieben oder dem Geschäft, in dem Sie das Produkt gekauft haben.

# Aspirateur à traîneau

## Mode d'emploi

### Consignes de sécurité et avis importants

Lisez soigneusement le mode d'emploi avant d'utiliser l'aspirateur pour la première fois. Gardez le manuel dans un endroit sûr pour des consultations futures. Lorsque vous passez l'aspirateur à une autre personne, pensez à joindre ce mode d'emploi.

- On décline toute responsabilité en cas de dommages lorsque l'utilisation de l'appareil s'écarte de son but originel, s'il est manipulé de manière incorrecte ou réparé par des personnes non agréées.
- L'aspirateur est destiné à l'emploi domestique, et non pas à l'utilisation dans le commerce.
- L'appareil ne convient pas aux personnes (y compris les enfants) ayant des capacités physiques, sensorielles ou mentales réduites, ni aux personnes qui n'ont pas l'expérience et les connaissances nécessaires pour employer l'aspirateur; à moins qu'elles ne soient surveillées ou instruites par une personne responsable de leur sécurité.
- Les enfants doivent être surveillés afin qu'ils ne jouent pas avec l'aspirateur.
- Gardez l'aspirateur hors de portée des enfants pendant les périodes de non-utilisation.
- L'aspirateur ne doit pas entrer en contact de l'eau. Ne l'exposez pas à la pluie ni à l'humidité. Employez l'appareil seulement dans un environnement sec et à l'intérieur. Branchez le cordon d'alimentation seulement à une prise de courant de l'intérieur. Ne plongez pas l'appareil dans l'eau pour le nettoyer.
- Ne touchez pas l'aspirateur et le cordon d'alimentation avec les mains humides.
- Ne placez pas l'aspirateur près des radiateurs et d'une autre source de chaleur.
- N'exposez pas l'aspirateur à la lumière de soleil directe.
- Avant de brancher l'appareil à la prise de courant, vérifiez si la tension nominale indiquée correspond à celle de la prise de courant.
- Au moment de brancher et débrancher le cordon d'alimentation, saisissez toujours la prise et ne tirez pas sur le câble.
- Déployez le cordon d'alimentation de manière à ce qu'il ne reste pas coincé et ne soit pas endommagé par des objets tranchants.
- Ne tirez et ne portez pas l'aspirateur en tenant le câble.
- Ne laissez pas rouler l'aspirateur sur le câble. Gardez le câble loin des surfaces et objets chauds.
- Vérifiez régulièrement si le cordon d'alimentation est dans un parfait état. Lorsque le câble est endommagé, adressez-vous à un technicien qualifié pour le remplacer (il y a le risque de choc électrique!).
- N'employez pas l'aspirateur lorsque le cordon d'alimentation est endommagé.
- Ne faites jamais fonctionner l'appareil sans surveillance. Soyez particulièrement prudent lorsque vous utilisez l'appareil en présence d'enfants et d'animaux domestiques.
- Déployez le cordon d'alimentation de manière à ne pas pouvoir s'y accrocher.
- Veillez toujours à ne pas plier ou coincer le tuyau flexible, et à ne pas le tordre excessivement.

- Contrôlez avant chaque emploi si le filtre de protection du moteur et le filtre HEPA sont correctement en place. N'utilisez jamais l'aspirateur sans filtres. Contrôlez également si le sac à poussière est correctement en place.
- N'employez pas l'appareil lorsque le sac à poussière ou le filtre de protection du moteur est endommagé (autrement le moteur risque d'être endommagé).
- N'employez pas l'appareil lorsqu'il chauffe excessivement et lorsqu'il émet des bruits ou des odeurs anormaux.
- Utilisez seulement les accessoires fournis avec l'aspirateur.
- Gardez l'aspirateur dans un endroit frais et sec lorsque vous ne vous en servez pas.
- Evitez de faire tomber l'appareil, et ne l'exposez pas à des chocs violents.
- Débranchez l'aspirateur de la prise de courant dans les cas suivants:
  - avant de mettre ensemble et de démonter les éléments
  - avant d'ouvrir le compartiment du sac à poussière
  - avant d'enlever les filtres
  - après l'emploi.
- Eteignez toujours l'aspirateur avant de le débrancher.
- N'employez pas l'appareil pour aspirer des liquides.
- N'employez pas l'appareil pour aspirer de la cendre chaude et des objets pointus ou tranchants (comme par ex. les éclats de verre).
- N'employez pas l'appareil pour aspirer des objets et des substances toxiques ou inflammables.
- Tenez vos cheveux, vêtements, colliers etc. loin de l'ouverture d'aspiration.
- Ne dirigez pas l'aspirateur vers les personnes et animaux pendant l'emploi.
- N'insérez aucun objet dans les ouvertures de l'appareil.
- Veillez toujours à ce que les ouvertures de ventilation ne soient pas bouchées par la saleté et la poussière. Veillez aussi à ce que l'ouverture d'aspiration soit toujours dégagée. Lorsque l'ouverture d'aspiration est bouchée, il faut la nettoyer avant de remettre l'aspirateur en marche.
- Soyez particulièrement prudent lorsque vous utilisez l'aspirateur dans l'escalier.
- Portez le matériel d'emballage hors de portée des enfants (il y a le risque d'étouffement à cause des sachets en plastique).
- N'essayez jamais de démonter l'aspirateur et de le réparer vous-même. Pour tout problème de fonctionnement, adressez-vous seulement à du personnel qualifié.
- En raison des différents matériaux utilisés pour la finition du plancher, il n'est pas exclu que l'aspirateur laisse des traces ingrates. Le fabricant ne peut pas être rendu responsable de dommages, de taches etc. sur le plancher.

## Description des éléments

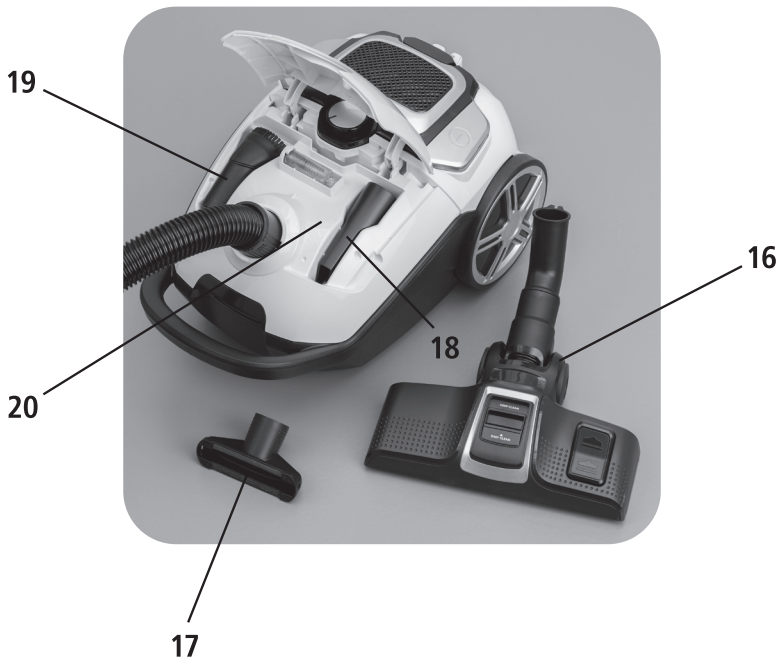
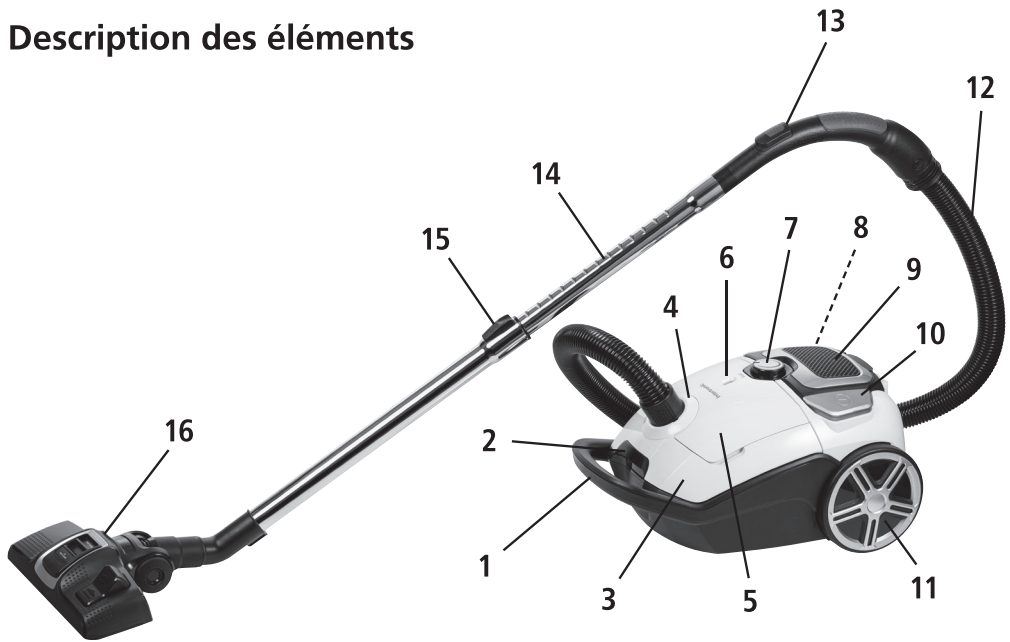

- 1 Poignée
- 2 Touche pour débloquer le compartiment à poussière
- 3 Couvercle du compartiment à poussière
- 4 Dispositif de raccordement pour le tuyau d'aspiration
- 5 Couvercle du compartiment pour les accessoires
- 6 Fenêtre témoin "sac à poussière plein"
- 7 Molette pour régler la puissance d'aspiration
- 8 Touche pour l'enroulement du câble
- 9 Couvercle du filtre
- 10 Interrupteur marche/arrêt
- 11 Roulette postérieure
- 12 Tuyau d'aspiration
- 13 Poignée avec curseur pour le réglage mécanique de la puissance d'aspiration
- 14 Tube télescopique
- 15 Touche pour régler la longueur du tube
- 16 Buse pour le sol
- 17 Buse à meubles
- 18 Suceur plat
- 19 Brosse
- 20 Compartiment pour les accessoires

## Utilisation

1. Insérez le tuyau d'aspiration dans l'ouverture sur le côté supérieur de l'aspirateur, et tournez-le légèrement à droite jusqu'à ce qu'il soit correctement attaché.



2. Attachez l'accessoire désiré au tube télescopique: la buse pour le sol, le suceur plat, la buse à meubles ou la brosse. Réglez le commutateur de la buse pour le sol sur la position désirée (tapis ou sol dur). Attachez le tube à la poignée et étendez-le jusqu'à ce qu'il ait la longueur désirée.

3. Appuyez sur la touche (8) sur le côté droit de l'aspirateur, et étendez le câble jusqu'à la longueur désirée.

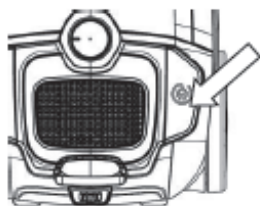

Attention: Ne tirez jamais le câble au-delà du marquage rouge.

4. Branchez le câble à la prise de courant et appuyez sur l'interrupteur (10) pour allumer l'aspirateur.

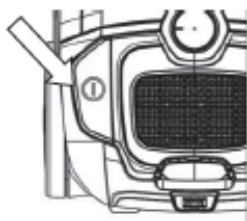

5. Réappuyez sur l'interrupteur (10) pour éteindre l'aspirateur.
6. Appuyez sur la touche (8) pour enrouler le câble. Tenez le câble avec la main et laissez-le lentement glisser à l'intérieur de l'appareil.
7. Tournez le tuyau d'aspiration légèrement à gauche afin de le détacher de l'aspirateur.

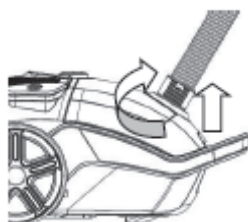

F



## Changer le sac à poussière

1. Remplacez le sac à poussière lorsque l'indicateur dans la fenêtre témoin (6) est rouge. Pour cet aspirateur il faut des sacs à poussière SWIRL® Y101.
2. Appuyez sur la touche (2) et rabattez le couvercle du compartiment à poussière vers le haut.
3. Détachez le sac à poussière plein de son support.
4. Insérez le nouveau sac à poussière et rabattez le couvercle vers le bas jusqu'à ce qu'il se bloque.

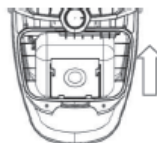
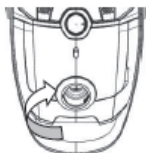
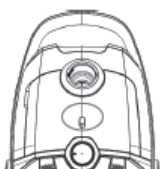

Important:

Éteignez l'appareil avant de changer le sac à poussière, et débranchez-le de la prise de courant.

## Nettoyer les filtres

### Filtre à moteur

1. Ouvrez le compartiment à poussière et sortez le support du filtre avec le filtre de son logement sur la paroi postérieure du compartiment.
2. Sortez le filtre du support et lavez-le dans le sens contraire du flux d'air avec de l'eau claire du robinet. Laissez entièrement sécher le filtre avant de le remettre en place.
3. Réinsérez le filtre dans son support, et insérez ensuite celui-ci dans son logement sur la paroi postérieure du compartiment à poussière.
4. Fermez le couvercle du compartiment.



## Filtre HEPA

1. Tirez la languette du couvercle du filtre (9) vers le haut pour détacher le couvercle.
2. Sortez le filtre HEPA de son logement et lavez-le dans le sens contraire du flux d'air avec de l'eau claire du robinet. Laissez ensuite entièrement sécher le filtre.
3. Lorsque vous remettez le filtre HEPA en place, accrochez-le d'abord sur le côté antérieur du compartiment. Appuyez ensuite sur la partie postérieure du filtre jusqu'à son encliquetage.
4. Refermez le couvercle et pressez-le vers le bas jusqu'à ce qu'il soit correctement fermé.

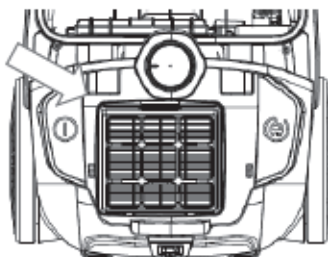
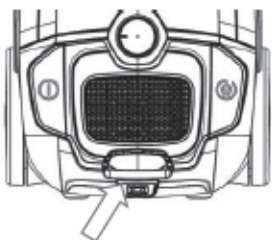

### Important:

Il faut seulement effectuer ces travaux lorsque l'appareil est débranché.

## Spécifications techniques

Modèle:	VCB43C17M0B-80(art. 1012870)
Puissance:	800 W
Alimentation:	220 – 240 V ~ 50 – 60 Hz
Dimensions:	env. 47 x 31.5 x 24.5 cm (appareil sans accessoires)
Poids:	5.3 kg
Longueur du câble:	9 m
Tube télescopique:	rétracté: 54 cm de longueur / entièrement étendu: 90 cm de longueur
Sac à poussière:	Swirl® Y101
Filtre HEPA:	H12

F

Sous réserve d'erreurs et de modifications techniques.



**Traitement des appareils électriques et électroniques en fin de vie  
(applicable dans les pays de l'Union Européenne et aux autres pays européens  
disposant de systèmes de collecte sélective)**

Ce symbole, apposé sur le produit ou sur son emballage, indique que ce produit ne doit pas être traité avec les déchets ménagers. Il doit être remis à un point de collecte approprié pour le recyclage des équipements électriques et électroniques. En s'assurant que ce produit est bien mis au rebus de manière appropriée, vous aiderez à prévenir les conséquences négatives potentielles pour l'environnement et la santé humaine. Le recyclage des matériaux aidera à conserver les ressources naturelles. Pour toute information supplémentaire au sujet du recyclage de ce produit, vous pouvez consulter votre municipalité, votre déchetterie ou le magasin où vous avez acheté le produit.



# Aspirapolvere a carrello

## Istruzioni per l'uso

### Misure di sicurezza e avvisi importanti

Leggete con cura le istruzioni per l'uso prima di usare l'aspirapolvere per la prima volta. Conservate il manuale in un posto sicuro per consultazioni future. Se cedete l'apparecchio ad un'altra persona, aggiungete anche le istruzioni per l'uso.

- Qualora l'apparecchio venga usato per uno scopo diverso da quello previsto, venga incorrettamente adoperato o riparato da personale non qualificato, si declina ogni responsabilità nel caso di eventuali danni.
- L'aspirapolvere è destinato per l'uso domestico, e non per l'utilizzazione nel commercio.
- L'apparecchio non può essere usato da persone (inclusi i bambini) con capacità fisiche, sensoriali o mentali ridotte, né da persone che non hanno l'esperienza e le conoscenze necessarie per adoperare l'aspirapolvere; salvo se vengono istruite o sorvegliate da una persona responsabile della loro sicurezza.
- I bambini devono essere sorvegliati da un adulto, per accertare che non giochino con questo apparecchio.
- Tenete l'apparecchio al di fuori della portata dei bambini durante i periodi di non uso.
- L'aspirapolvere non deve entrare in contatto con l'acqua. Non esponetelo mai a pioggia e umidità. Utilizzate l'aspirapolvere soltanto in un ambiente interno asciutto. Collegate il cavo d'alimentazione soltanto ad una presa di corrente all'interno. Non immergete mai l'apparecchio nell'acqua per pulirlo.
- Non toccate l'aspirapolvere e il cavo d'alimentazione con mani umide.
- Non collocate l'aspirapolvere vicino ai radiatori e vicino ad altre fonti di calore.
- Non esponete l'aspirapolvere alla luce solare diretta.
- Prima di collegare l'aspirapolvere alla corrente, accertatevi che la tensione nominale indicata corrisponda a quella della corrente domestica utilizzata.
- Al momento di collegare e di staccare il cavo d'alimentazione, afferrate sempre la spina e non tirate mai il cavo stesso.
- Disponete il cavo d'alimentazione in modo che non venga schiacciato, incastrato o danneggiato da spigoli affilati.
- Non trascinate e non portate l'aspirapolvere tirando il cavo.
- Non lasciate che l'aspirapolvere rotoli sul cavo. Tenete il cavo lontano dalle superfici e dagli oggetti caldi.
- Controllate regolarmente se il cavo d'alimentazione è in ottime condizioni. Quando il cavo è danneggiato, fatelo sostituire da un tecnico qualificato (c'è il rischio di una scossa elettrica).
- Non adoperate l'aspirapolvere quando il cavo d'alimentazione è danneggiato.
- Non fate mai funzionare l'apparecchio mentre è incustodito. Siate particolarmente prudenti quando usate l'apparecchio in presenza di bambini e d'animali domestici.
- Disponete il cavo d'alimentazione in modo da non poter impigliarvi.
- Badate sempre a non torcere, schiacciare o piegare eccessivamente il tubo flessibile.

- Controllate prima dell'uso se il filtro per la protezione del motore e il filtro HEPA sono correttamente al loro posto. Non fate mai funzionare l'apparecchio senza i filtri. Controllate anche se il sacchetto per la polvere è inserito correttamente.
- Non utilizzate l'aspirapolvere se il sacchetto di polvere o il filtro di protezione del motore è danneggiato (altrimenti il motore può essere danneggiato).
- Non adoperate l'apparecchio se si riscalda eccessivamente, e se emette dei rumori o degli odori anormali.
- Usate soltanto gli accessori che sono forniti con l'apparecchio.
- Conservate l'apparecchio in un posto fresco e asciutto durante i periodi di non uso.
- Evitate di far cadere l'apparecchio, e non esponetelo a forti urti.
- Staccate l'apparecchio dalla corrente nelle situazioni seguenti:
  - prima di mettere insieme e prima di smontare gli elementi
  - prima di aprire lo scomparto del sacchetto per la polvere
  - prima di togliere i filtri
  - dopo l'uso.
- Spegnete sempre l'apparecchio prima di staccarlo dalla corrente.
- Non usate l'apparecchio per aspirare dei liquidi.
- Non usate l'apparecchio per aspirare della cenere calda e degli oggetti taglienti o appuntiti (per esempio dei frammenti di vetro).
- Non usate neanche l'apparecchio per aspirare degli oggetti o delle sostanze tossiche o infiammabili.
- Tenete i capelli, gli abiti, le collane ecc. lontano dall'apertura di aspirazione.
- Non puntate l'aspirapolvere verso persone ed animali durante l'uso.
- Non inserite nessun oggetto nelle aperture dell'apparecchio.
- Badate a che le aperture di ventilazione non vengano ostruite da polvere e sporizia. Badate anche a che l'apertura di aspirazione rimanga sempre sgombra. Se l'apertura di aspirazione è ostruita, pulitela prima di mettere in uso l'aspirapolvere.
- Siate particolarmente prudenti quando usate l'aspirapolvere sulle scale.
- Portate il materiale di imballaggio fuori portata dei bambini (c'è il rischio di soffocamento a causa dei sacchetti di plastica).
- Non provate mai a smontare l'aspirapolvere e a ripararlo voi stessi. Per ogni problema di funzionamento, indirizzatevi soltanto ad un tecnico qualificato.
- Data l'odierna varietà dei materiali di rivestimento per pavimenti non è da escludere che, a contatto con l'aspirapolvere, si creino delle tracce sgradevoli. Il fabbricante non può essere ritenuto responsabile per eventuali danni, macchie ecc. sul pavimento.

## Descrizione degli elementi

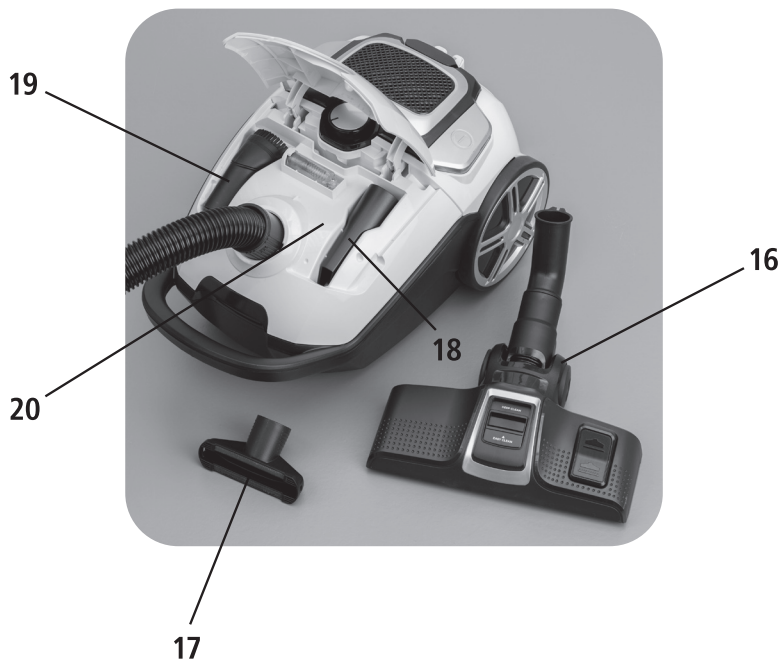
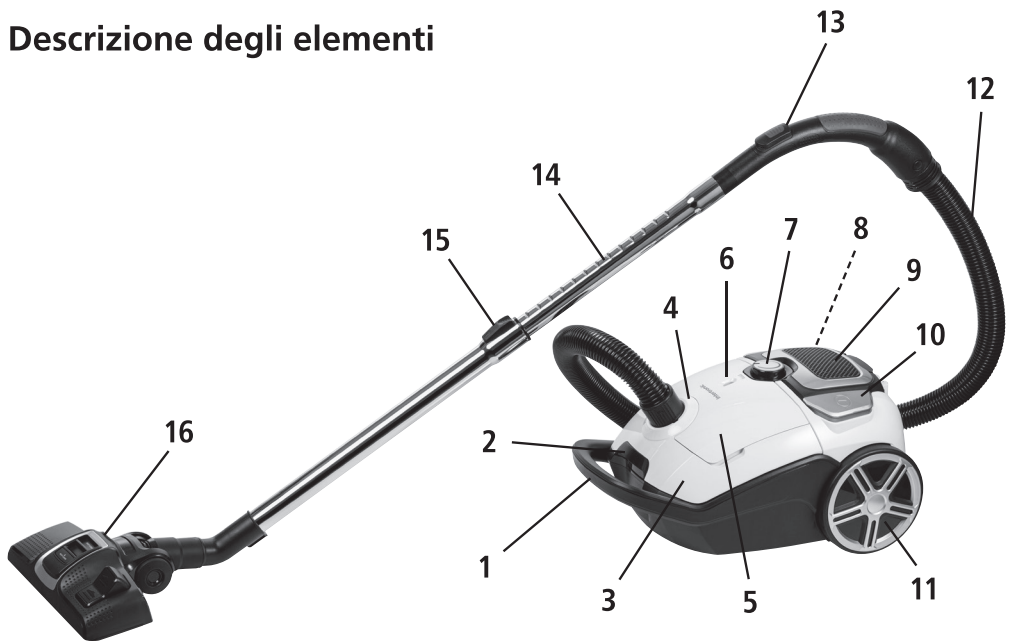

- 1 Manico
- 2 Tasto per aprire lo scomparto del sacchetto per la polvere
- 3 Coperchio dello scomparto del sacchetto per la polvere
- 4 Dispositivo di raccordo per il tubo di aspirazione
- 5 Coperchio dello scomparto per gli accessori
- 6 Finestrella di controllo "sacchetto pieno"
- 7 Manopola per regolare la potenza di aspirazione
- 8 Tasto avvolgicavo
- 9 Coperchio del filtro
- 10 Interruttore di accensione/spengimento
- 11 Rotella posteriore
- 12 Tubo di aspirazione
- 13 Manico con cursore per la regolazione meccanica della potenza di aspirazione
- 14 Tubo telescopico
- 15 Tasto per regolare la lunghezza del tubo
- 16 Bocchetta per il pavimento
- 17 Bocchetta per mobili
- 18 Tubo piatto
- 19 Spazzola
- 20 Scomparto per gli accessori

## Utilizzazione

1. Inserite il tubo flessibile nel foro sul lato superiore dell'aspirapolvere e giratelo leggermente a destra finché è attaccato correttamente.

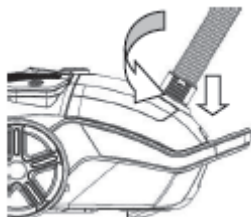

2. Attaccate l'accessorio desiderato al tubo telescopico: bocchetta per pavimenti, tubo piatto, bocchetta per mobili o spazzola. Regolate il commutatore della spazzola per pavimenti sulla posizione desiderata (tappeti o pavimenti lisci). Attaccate il tubo telescopico al manico e stendetelo finché ha la lunghezza desiderata.

3. Premete il tasto (8) sul lato destro dell'aspirapolvere e tirate fuori il cavo fino alla lunghezza desiderata.

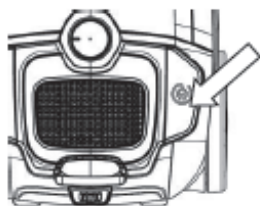

Attenzione: Non tirate mai il cavo oltre alla marcatura rossa.

4. Collegate il cavo alla corrente e premete l'interruttore (10) per accendere l'aspirapolvere.

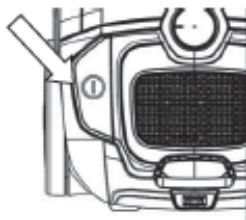

5. Premete di nuovo l'interruttore (10) per spegnere l'aspirapolvere.
6. Premete il tasto (8) per riavvolgere il cavo. Tenete il cavo fermo con la mano e lasciatelo lentamente ritornare all'interno dell'apparecchio.
7. Girate il tubo di aspirazione leggermente a sinistra e staccatelo quindi dall'apparecchio.

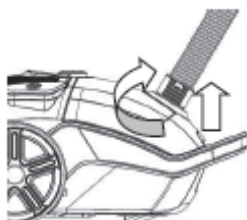



## Cambiare il sacchetto per la polvere

1. Sostituite il sacchetto per la polvere quando l'indicatore nella finestrella di controllo (6) è visualizzato in rosso. Per questo aspirapolvere sono adatti i sacchetti SWIRL® Y101.
2. Premete il tasto (2) e ribaltate il coperchio dello scomparto per la polvere verso l'alto.
3. Togliete il sacchetto pieno dal suo supporto.
4. Inserite un nuovo sacchetto e ribaltate il coperchio verso il basso fino al suo incastro.

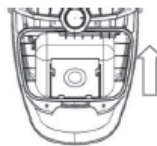
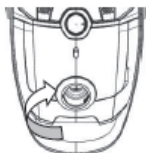
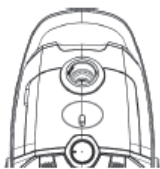

Importante:

Spegnete l'apparecchio prima di cambiare il sacchetto per la polvere, e staccate il cavo dalla corrente.

## Pulire i filtri

### Filtro motore

1. Aprite lo scomparto per la polvere e togliete il telaio con il filtro dal suo alloggiamento sulla parete posteriore dello scomparto.
2. Togliete il filtro e lavatelo contro la direzione del flusso d'aria con acqua di rubinetto chiara. Lasciate completamente asciugare il filtro prima di reinserirlo nell'apparecchio.
3. Reinserite il filtro nel telaio. Inserite quindi il telaio con il filtro nell'alloggiamento sulla parete posteriore dello scomparto per la polvere.
4. Chiudete il coperchio.



## Filtro HEPA

1. Tirate la linguetta del coperchio del filtro (9) verso l'alto per togliere il coperchio.
2. Togliete il filtro HEPA dallo scomparto e lavatelo contro la direzione del flusso d'aria con acqua di rubinetto chiara. Lasciate quindi completamente asciugare il filtro.
3. Reinsерite il filtro nello scomparto attaccandolo dapprima sul lato anteriore. Premete quindi sulla parte posteriore del filtro fino al suo incastro.
4. Rimettete il coperchio al suo posto e premetelo verso il basso fino al suo incastro.

Importante: I lavori di manutenzione descritti in questo paragrafo possono soltanto essere eseguiti quando l'apparecchio è staccato dalla corrente.

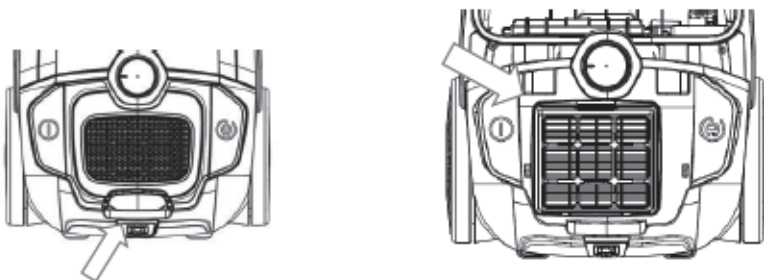

Importante:

I lavori di manutenzione sopradescritti possono soltanto essere effettuati quando l'apparecchio è staccato dalla corrente.

## Specifiche tecniche

Modello:	VCB43C17M0B-80 (art. 1012870)
Potenza:	800 W
Alimentazione:	220 – 240 V ~ 50 – 60 Hz
Dimensioni:	ca. 47 x 31.5 x 24.5 cm (apparecchio senza accessori)
Peso:	5.3 kg
Lunghezza del cavo:	9 m
Tubo telescopico:	retrato: 54 cm di lunghezza / completamente esteso: 90 cm di lunghezza
Sacchetto per la polvere:	Swirl® Y101
Filtro HEPA:	H12

Con riserva di errori e di modifiche tecniche.



**Trattamento del dispositivo elettrico o elettronico a fine vita  
(applicabile in tutti i paesi dell'Unione Europea e in quelli con sistema  
di raccolta differenziata)**

Questo simbolo sul prodotto o sulla confezione indica che il prodotto non deve essere considerato come un normale rifiuto domestico, ma deve invece essere consegnato ad un punto di raccolta appropriato per il riciclo di apparecchi elettrici ed elettronici. Assicurandovi che questo prodotto sia smaltito correttamente, voi contribuirete a prevenire potenziali conseguenze negative per l'ambiente e per la salute che potrebbero altrimenti essere causate dal suo smaltimento inadeguato. Il riciclaggio dei materiali aiuta a conservare le risorse naturali. Per informazioni più dettagliate circa il riciclaggio di questo prodotto, potete contattare l'ufficio comunale, il servizio locale di smaltimento rifiuti oppure il negozio dove l'avete acquistato.

