

Musca Isofix

ECE R129/03, 100-150 cm



DE

EN

FR

IT

NL

ES

CZ

PL

SK



osann

Vielen Dank, dass Sie sich für unseren Kinderautositz entschieden haben. Wenn Sie Hilfe zu diesem Produkt benötigen, wenden Sie sich bitte an unseren Kundendienst.

ANWENDUNG

- Dieses Produkt ist geeignet für Kinder mit einer Körpergröße von 100 bis 150 cm.
- Einbau vorwärtsgerichtet von 100 bis 150 cm Körpergröße erfolgt mithilfe der Isofix-Konnektoren. Das Kind wird mit dem 3-Punkt-Gurt des Autos angeschnallt. Alternativ kann der Kinderautositz in der Größenklasse 100–150 cm auch nur mit dem 3-Punkt-Gurt montiert werden. Eine Verbindung mit den Isofix-Konnektoren ist nicht zwingend notwendig, aber empfohlen.

HINWEIS

Dies ist eine optimierte i-Size Kindersitzerhöhung. Es ist nach der Regelung Nr. 129 für die Verwendung in erster Linie auf „i-Size-Sitzplätzen“ zugelassen, die von den Fahrzeugherstellern in der Gebrauchsanweisung des Fahrzeugs angegeben sind.

Im Zweifelsfall kann der Hersteller des verbesserten Kinderrückhaltesystems oder der Einzelhändler befragt werden.

WICHTIG - VERWENDEN SIE DEN KINDERAUTOSITZ NICHT IN FAHRTRICHTUNG, BEVOR DAS ALTER DES KINDES 3 JAHRE NICHT ÜBERSCHRITTEN HAT.

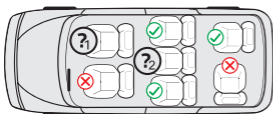

1 & 2):

Bei Nutzung mit Isofix: Nur, wenn Isofix-Konnektoren vorhanden sind und der Sitzplatz im Pkw-Handbuch als i-Size kompatibel anerkannt ist.

Die folgende Tabelle enthält Informationen über die Befestigungsvorrichtungen und -methoden:

Größenklasse	Einbau-richtung	Installation	Typ	Sicherung des Kindes
100–150 cm	Vorwärtsgerichtet	Isofix-Konnektoren & 3-Punkt-Gurt des Autos	i-Size Booster seat	3-Punkt-Gurt des Autos
100–150 cm	Vorwärtsgerichtet	3-Punkt-Gurt des Autos	i-Size Booster seat	3-Punkt-Gurt des Autos

WARNUNG

- Bitte lesen Sie diese Anleitung vor der Verwendung sorgfältig durch, um die Sicherheit Ihres Kindes zu gewährleisten. Bewahren Sie die Anleitung auf. Die Nichtbeachtung der Anweisungen in diesem Handbuch kann zu schweren Verletzungen Ihres Kindes führen.
- Für den Isofix-Einbau: Achten Sie darauf, das Handbuch des Autoherstellers zu lesen.
- Verwenden Sie keine anderen tragenden Berührungspunkte als diejenigen, die in der Anleitung beschrieben und in dem Kinderrückhaltesystem gekennzeichnet sind.
- Verwenden Sie diesen Kinderautositz nicht zu Hause. Er wurde ausschließlich für den Gebrauch in einem Auto konzipiert.
- Lassen Sie Ihr Kind zu keiner Zeit unbeaufsichtigt in dem Sitz.
- Der Kindersitz muss ausgetauscht werden, wenn er bei einem Unfall starken Belastungen ausgesetzt war.
- Aus Sicherheitsgründen muss der Kinderautositz auch dann im Fahrzeug befestigt sein, wenn sich kein Kind im Kinderautositz befindet.
- Stellen Sie immer sicher, dass alle Gurte, die den Kinderautositz am Fahrzeug halten, festsitzen und alle Gurte, die das Kind zurückhalten, an den Körper des Kindes angepasst sind. Stellen Sie zudem sicher, dass die Gurte nicht verdreht sind.
- Gepäckstücke oder andere Gegenstände, die im Falle eines Zusammenstoßes Verletzungen verursachen können, müssen ordnungsgemäß gesichert werden.
- Steife Gegenstände und Kunststoffteile eines Kinderrückhaltesystems müssen so platziert und installiert sein, dass sie nicht von einem beweglichen Sitz oder einer Fahrzeugsür eingeklemmt werden können.
- Es ist wichtig, dass tiefsitzende Gurte das Becken des Kindes fest fixieren. Um das Sturzrisiko zu vermeiden, sollte Ihr Kind immer angeschnallt sein.
- Es ist gefährlich, ohne Zustimmung der zuständigen Instanz Änderungen oder Ergänzungen am Produkt vorzunehmen. Die Nichtbeachtung der Installationsanweisungen des Herstellers des Kinderrückhaltesystems birgt ebenfalls Gefahren für die Sicherheit Ihres Kindes.
- Dieser Kindersitz wurde für Kinder mit einer maximalen Körpergröße von 150 cm konzipiert. Überlasten Sie niemals den Kindersitz, indem Sie mehr als ein Kind oder zusätzliche Lasten darin transportieren.
- Die Kinderrückhalteinrichtung darf nicht ohne den Sitzbezug verwendet werden.
- Der Sitzbezug darf nicht durch einen anderen als den vom Hersteller empfohlenen ersetzt werden, da dieser Sitzbezug ein fester Bestandteil der Rückhalteleistung ist.

SITZTEILE

Vorderansicht

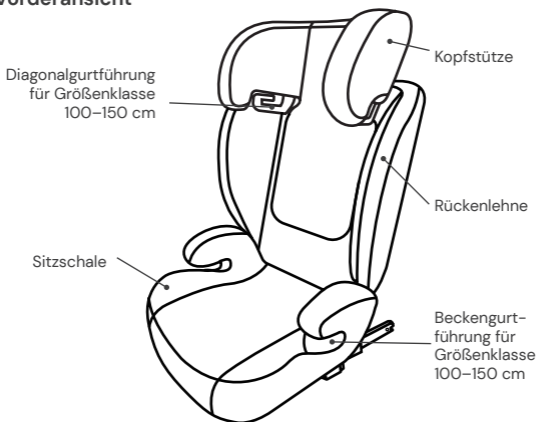

Rückansicht

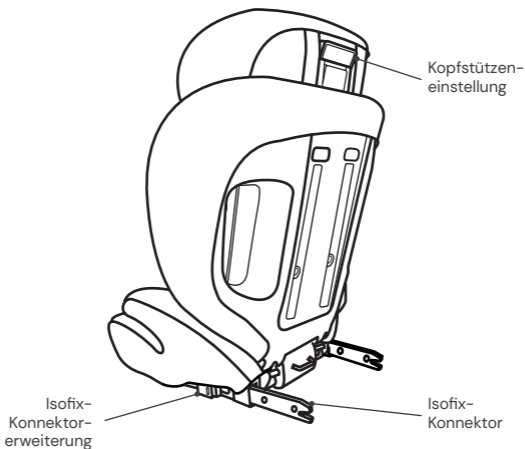

REINIGUNG

Um eine lange Nutzungsdauer Ihres Kinderautositzes zu gewährleisten, verwenden Sie keine Lösungsmittel, Scheuermittel oder aggressive Reinigungsmittel zur Reinigung des Kinderautositzes. Überprüfen Sie nach jedem Waschgang die Beständigkeit des Stoffes und der Nähte. Beim Waschen des Stoffs sind die Anweisungen auf dem Etikett (siehe unten) sorgfältig zu befolgen.



Waschen bei 30 °C,
Schonwaschgang



NICHT
bügeln



NICHT
bleichen



NICHT
chemisch reinigen



Trommelrocknen bei
niedriger Temperatur

INSTANDHALTUNG

Überprüfen Sie regelmäßig den Zustand des Produkts auf mögliche Schäden. Im Schadensfall darf der Kinderautositz nicht mehr verwendet werden und ist außerhalb der Reichweite von Kindern aufzubewahren.

Bei Fragen und Problemen wenden Sie sich bitte an den
Osann Kundendienst unter +49 (0)7731 970077.

Zusammenbau Rückenlehne & Sitzschale (variantenabhängig)

- Der Kinderautositz wird im unmontierten Zustand geliefert.
- Bitte nehmen Sie die Rückenlehne und haken diese in einem flachen Winkel in die Sitzschale ein.
- Halten Sie die Sitzschale fest und drücken Sie die Rückenlehne nach oben, bis diese vollständig eingehakt ist.
- Eine Nutzung des Kinderautositzes ohne Rückenlehne ist nicht erlaubt.

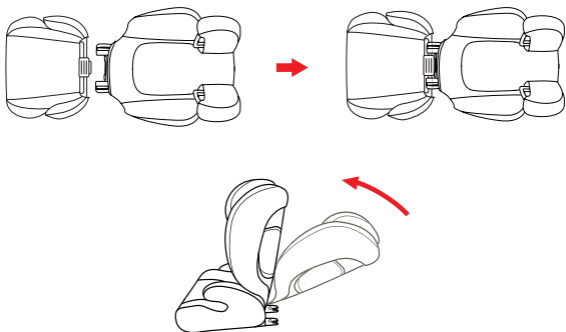

Einstellung der Kopfstütze

- Ziehen Sie den Hebel zur Einstellung der Kopfstütze auf der Rückseite des Kinderautositzes nach oben und stellen Sie die Höhe der Kopfstütze ein.
- Fädeln Sie den Diagonalgurt des 3-Punkt-Gurts des Pkws durch die Diagonalgurtführung an der Kopfstütze.
- Achten Sie darauf, dass der Diagonalgurt des 3-Punkt-Gurts des Pkws knapp über den Schultern Ihres Kindes aus der Diagonalgurtführung an der Kopfstütze herauskommt.
- Lassen Sie den Hebel los und stellen Sie sicher, dass die Kopfstütze eingerastet ist.

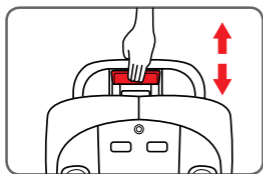

Isfix-Konnektoren

- Drücken Sie beide seitlichen Isfix-Konnektorknöpfe, um die Isfix-Konnektoren in der Länge auszufahren.
- Führen Sie die Isfix-Konnektoren zu den Isfix-Halterungen am Pkw-Autositz und lassen Sie diese einrasten.
- Schieben Sie den Kindersitz fest an die Rückenlehne des Autositzes. Achten Sie darauf, dass beide Isfix-Anzeigen auf Grün sind.

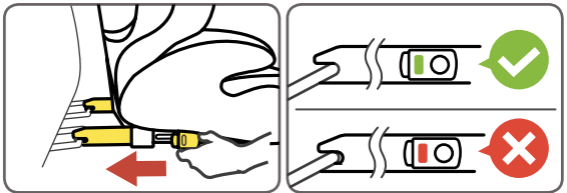
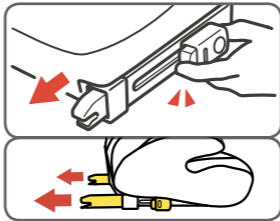

EINBAU DES KINDERAUTOSITZES

Größenklasse 100–150 cm, vorwärtsgerichtet

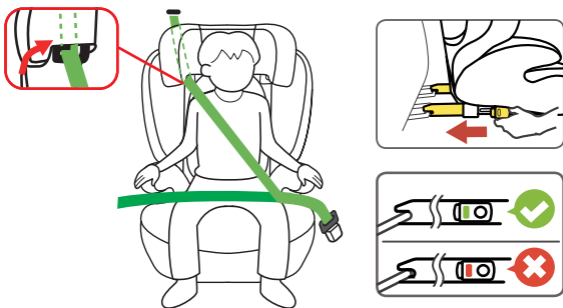

1. Drücken Sie beide seitlichen Isofix-Konnetorknöpfe, um die Isofix-Konnetoren in der Länge auszufahren.
2. Führen Sie die Isofix-Konnetoren zu den Isofix-Halterungen am Autositz und lassen Sie diese einrasten.
3. Schieben Sie den Kindersitz fest an die Rückenlehne des Autositzes. Achten Sie darauf, dass beide Isofix-Anzeigen auf Grün umschalten.
4. Fädeln Sie den Diagonalgurt des 3-Punkt-Gurtes des Pkws durch die Diagonalgurtführung an der Kopfstütze des Kindersitzes.
5. Fädeln Sie den Beckengurt des 3-Punkt-Gurtes des Pkws durch die erste Beckengurtführung (unterhalb der Armlehne) im Sitzbereich des Kindersitzes.
6. Setzen Sie Ihr Kind in den Kindersitz.
7. Stellen Sie die Höhe der Kopfstütze so ein, dass der Kopf des Kindes vollständig in der Kopfstütze liegt und der Diagonalgurt durch die Gurtführung auf Höhe der Schultern des Kindes herauskommt.
8. Schließen Sie die Gurtschnalle des 3-Punkt-Gurts, bis ein Klicken zu hören ist.
9. Achten Sie darauf, dass sowohl der Diagonalgurt als auch der Beckengurt durch die zweite Beckengurtführung (unterhalb der Armlehne) am Kindersitz verläuft, welche zum Gurtschloss des Autos gerichtet ist.
10. Ziehen Sie am Diagonalgurt, um diesen straff zu ziehen. Achten Sie darauf, dass die Gurte nicht verdreht sind.

Einbau ohne Isofix:

Alternativ kann der Kindersitz in der Größenklasse 100–150 cm auch nur mit dem 3-Punkt-Gurt montiert werden. Eine Verbindung mit den Isofix-Konnetoren ist nicht zwingend notwendig, aber empfohlen.

Thank you for choosing our child car seat. If you need help with this product, please contact our customer service.

HOW TO USE

- This product is suitable for children between 100 and 150cm in height.
- Forward-facing installation for children between 100 to 150 cm in height made possible thanks to the Isofix connectors. The child is strapped in with the car's 3-point seat belt. Alternatively, the child car seat in the 100–150 cm size class can also be fitted using the 3-point seat belt only. Connection with the Isofix connectors is not mandatory, but it is recommended.

NOTE

This is an optimised i-Size children's booster seat. It is approved under Regulation No. 129 for use primarily on "i-Size vehicle seats" as specified by vehicle manufacturers in the vehicle manual.

If in doubt, the manufacturer of the enhanced child restraint system or the retailer should be consulted.

IMPORTANT - DO NOT USE THE CHILD CAR SEAT IN THE DIRECTION OF TRAVEL UNTIL THE CHILD HAS REACHED THE AGE OF 3.

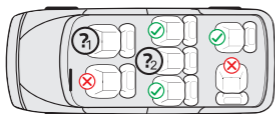

1 & 2): When used with Isofix: This only applies if Isofix connectors are available and the seat is recognised as i-Size-compatible in the vehicle manual.

The following table provides information about the fastening devices and methods:

Height range	Installation direction	Installation	Type	Child safety device
100–150 cm	Forward-facing	Isofix connectors & 3-point car seat belt	i-Size booster seat	3-point car seat belt
100–150 cm	Forward-facing	3-point car seat belt	i-Size booster seat	3-point car seat belt

WARNING

- Please read through these instructions carefully before use in order to guarantee the safety of your child. Retain the instructions. Non-compliance with the instructions in this manual may result in serious injuries to your child.
- For Isofix installation: Be sure to read the car manufacturer's manual.
- Do not use load-bearing contact points other than those described in the instructions and indicated on the child restraint system.
- Do not use this child car seat at home. It has been designed exclusively for use in a car.
- Do not leave your child unsupervised in the seat at any time.
- The child seat must be replaced if it has been subject to severe mechanical stress in an accident.
- For safety reasons, the child car seat must be secured in the vehicle even when there is no child sitting in the child car seat.
- Always make sure that all straps that attach the child car seat to the vehicle are secure and that all belts that restrain the child are adjusted to fit the child's body. Ensure that the belts are not twisted.
- Items of luggage and other objects that could cause injury in the event of a collision must be properly secured.
- The rigid elements and plastic parts of a child restraint system must be positioned and installed so that they cannot become jammed by a movable seat or a vehicle door.
- It is important that belts that sit low hold the child's pelvis firmly in place. Your child should always be fastened in to stop them falling out.
- It is dangerous to make changes or additions to the product without approval from the responsible authority. Non-compliance with the installation instructions provided by the manufacturer of the child restraint system may also present risks to the safety of your child.
- This child seat is designed for children with a maximum height of 150 cm. Never overload the child seat by transporting more than one child or additional loads in it.
- The child restraint system must not be used without the seat cover.
- The seat cover must not be replaced by a cover other than that recommended by the manufacturer, as this seat cover is an important component of the restraint system.

SEAT PARTS

Front view

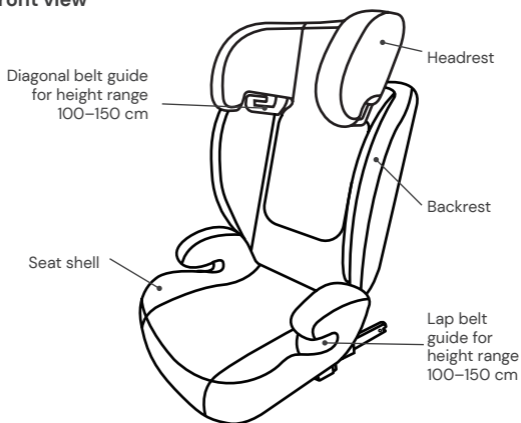

Rear view

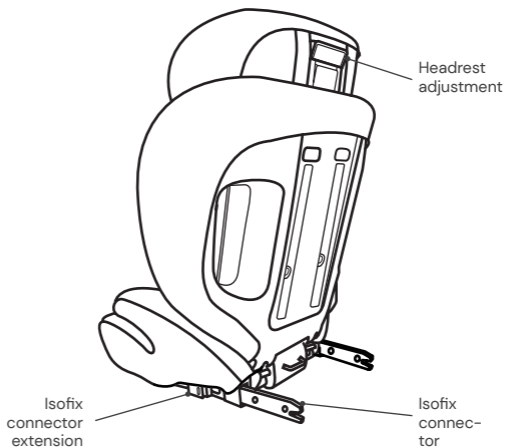

CLEANING

To guarantee long-term use of your child car seat, do not use any solvents, abrasive cleaners or aggressive cleaning agents to clean the car seat. Check the stability of the fabric and the seams after each wash. When washing the fabric, carefully follow the instructions on the label (see below).



Wash at 30°C,
gentle wash cycle



DO NOT
iron



DO NOT
bleach



DO NOT
dry clean



Tumble dry at low
temperature

MAINTENANCE

Check the condition of the product for possible damage at regular intervals. In the event of damage, the child car seat must no longer be used and must be kept out of the reach of children.

In case of any issues, please contact
Osann customer service on +49 (0)7731 970077.

Assembling the backrest & seat shell (variant-dependent)

- The child car seat is delivered unassembled.
- Please take the backrest and hook it into the seat shell at a shallow angle.
- Hold the seat shell firmly and push the backrest upwards until it is fully engaged.
- Use of the child car seat without a backrest is not permitted.

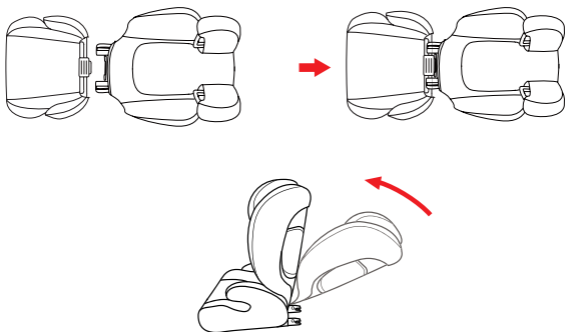

Adjusting the headrest

- Pull up the headrest adjustment lever on the back of the child car seat and adjust the height of the headrest.
- Thread the diagonal belt of the car's 3-point seat belt through the diagonal belt guide on the headrest.
- Make sure that the diagonal strap of the car's 3-point seat belt comes out of the diagonal strap guide on the headrest just above your child's shoulders.
- Release the lever and ensure that the headrest is engaged.

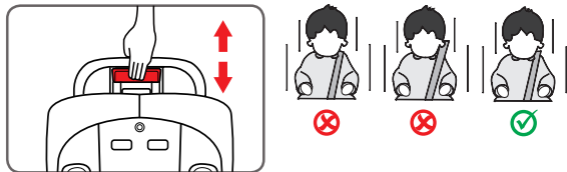

Isofix connectors

- Press the two lateral Isofix connector buttons in order to extend the length of the Isofix connectors.
- Guide the Isofix connectors onto the Isofix anchor points on the seat of the vehicle and ensure that they lock into position.
- Push the child car seat in until it rests securely against the backrest of the seat of the vehicle. Ensure that both Isofix indicators are showing green.

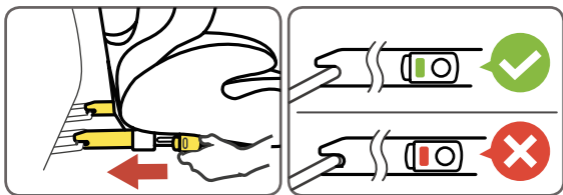
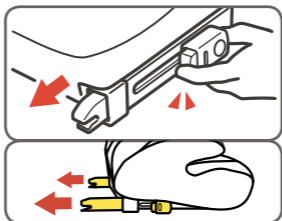

INSTALLATION OF THE CHILD CAR SEAT

Height range 100–150 cm, forward-facing

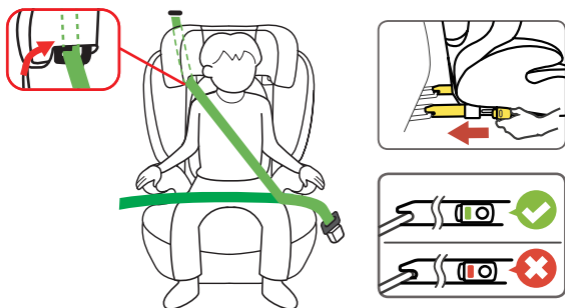

1. Press the two lateral Isofix connector buttons in order to extend the length of the Isofix connectors.
2. Guide the Isofix connectors to the Isofix anchor points on the car seat and snap them into place.
3. Push the child car seat in until it rests securely against the backrest of the car seat. Ensure that both Isofix indicators are switched to green.
4. Thread the diagonal belt of the 3-point car seat belt through the diagonal belt guide on the headrest of the child car seat.
5. Thread the lap belt of the car's 3-point belt through the first lap belt guide (below the armrest) in the seat area of the child car seat.
6. Put your child in the child car seat.
7. Adjust the height of the headrest so that the child's head is fully in the headrest and the diagonal belt comes out through the belt guide at the level of the child's shoulders.
8. Fasten the belt buckle of the 3-point seat belt until you hear a click.
9. Make sure that both the diagonal belt and the lap belt run through the second lap belt guide (below the armrest) on the child car seat, which faces the car's seat belt buckle.
10. Pull on the diagonal strap to tighten it. Make sure that the straps are not twisted.

Installation without Isofix:

Alternatively, the child car seat in the 100–150 cm size class can also be fitted with the 3-point seat belt only. Attaching the seat with the Isofix connectors is not absolutely essential but is recommended.

Merci d'avoir choisi notre siège auto pour enfant. Si vous avez besoin d'aide avec ce produit, veuillez contacter notre service clientèle.

UTILISATION

- Ce produit convient aux enfants d'une taille de 100 à 150 cm.
- Installation en position face à la route de 100 à 150 cm de hauteur se fait à l'aide des connecteurs Isofix. L'enfant est attaché avec la ceinture à 3 points de la voiture. Alternativement, le siège-auto pour enfants dans la catégorie de taille 100 à 150 cm peut être monté uniquement avec la ceinture à 3 points. Une fixation avec les connecteurs Isofix n'est pas obligatoire, mais recommandée.

REMARQUE

Il s'agit d'un rehausseur pour enfant i-Size optimisé. Il est homologué conformément au règlement n° 129 pour une utilisation principalement avec des « sièges i-Size », tel qu'il est indiqué par les constructeurs automobiles dans le manuel d'utilisation du véhicule.

En cas de doute, consultez le fabricant ou le revendeur du dispositif de retenue pour enfants amélioré.

IMPORTANT - N'UTILISEZ PAS LE SIÈGE AUTO POUR ENFANT DANS LA POSITION FACE À LA ROUTE SI L'ENFANT N'A PAS ENCORE ATTEINT L'ÂGE DE 3 ANS RÉVOLUS.



1 & 2) : En cas d'utilisation avec Isofix : Uniquement si des connecteurs Isofix sont présents et si le siège est reconnu comme compatible i-Size dans le manuel de la voiture.

Le tableau suivant contient des informations sur les dispositifs et les méthodes de fixation :

Classe de taille	Sens de montage	Installation	Type	Système d'attache de l'enfant
100–150 cm	Face à la route	Connecteurs Isofix et ceinture 3 points de la voiture	i-Size Booster seat	Ceinture à trois points de la voiture
100–150 cm	Face à la route	Ceinture 3 points de la voiture	i-Size Booster seat	Ceinture à trois points de la voiture

AVERTISSEMENT

- Veuillez lire attentivement ces instructions avant utilisation afin d'assurer la sécurité de votre enfant. Conservez les instructions. Le non-respect des instructions de ce manuel peut entraîner des blessures graves pour votre enfant.
- Pour l'installation Isofix : Veillez à lire le manuel du constructeur automobile.
- N'utilisez aucun autre point de contact porteur que ceux indiqués dans les instructions et marqués dans le dispositif de retenue pour enfants.
- N'utilisez pas ce siège auto pour enfant à la maison. Il a été exclusivement conçu pour être utilisé dans une voiture.
- Ne laissez jamais votre enfant sur le siège auto sans surveillance.
- Le siège auto pour enfant doit être remplacé s'il a été soumis à de fortes contraintes lors d'un accident.
- Pour des raisons de sécurité, le siège auto pour enfant doit être fixé dans le véhicule même si aucun enfant n'y est installé.
- Assurez-vous toujours que toutes les sangles qui maintiennent le siège auto pour enfant dans le véhicule sont bien serrées et que toutes les sangles qui retiennent l'enfant sont ajustées au corps de l'enfant. Veillez également à ce que les sangles ne soient pas tordues.
- Les bagages ou autres objets susceptibles de causer des blessures en cas de collision doivent être correctement fixés.
- Les objets rigides et les éléments en plastique d'un dispositif de retenue pour enfant doivent être placés et installés de manière à ne pas pouvoir être coincés par un siège en mouvement ou une porte de véhicule.
- Il est important que les sangles du bas maintiennent fermement le bassin de l'enfant. Votre enfant doit toujours être attaché afin d'éviter tout risque de chute.
- Il est dangereux d'apporter des modifications ou des ajouts au produit sans l'approbation de l'autorité compétente. Le non-respect des instructions d'installation du fabricant du dispositif de retenue pour enfant présente également des risques pour la sécurité de votre enfant.
- Ce siège pour enfant a été conçu pour des enfants d'une taille maximale de 150 cm. Ne surchargez jamais le siège pour enfant en y transportant plus d'un enfant ou des charges supplémentaires.
- Le dispositif de retenue pour enfant ne doit pas être utilisé sans la housse de siège.
- La housse du siège ne doit pas être remplacée par une autre que celle recommandée par le fabricant, car cette housse fait partie intégrante des performances du dispositif de retenue.

ÉLÉMENTS DU SIÈGE

Vue frontale



Vue arrière

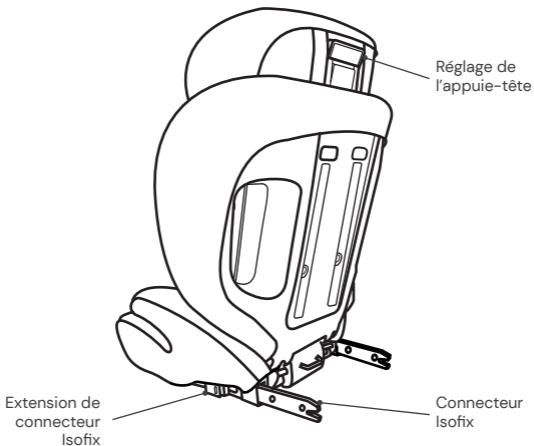

NETTOYAGE

Pour assurer une longue durée de vie à votre siège auto pour enfant, n'utilisez pas de solvants, de produits de nettoyage abrasifs ou agressifs pour son nettoyage. Après chaque nettoyage, vérifiez la résistance du tissu et des coutures. Lors du lavage du tissu, suivez attentivement les instructions figurant sur l'étiquette (voir ci-dessous).



Laver à 30° C,
programme délicat



NE PAS
repasser



NE PAS
utiliser d'eau de javel



NE PAS
nettoyer à sec



Sèche-linge à basse
température

ENTRETIEN

Vérifiez régulièrement l'état du produit pour déceler d'éventuels dommages. En cas de dommage, le siège auto pour enfant ne peut plus être utilisé et doit être placé hors de portée des enfants.

Si vous avez des questions ou des problèmes, veuillez vous adresser au **Service client Osann au +49 (0)7731 970077.**

Assemblage coque du dossier et du siège (selon la variante)

- Le siège auto pour enfant est livré non monté.
- Veuillez prendre le dossier et l'accrocher à la coque du siège à un angle plat.
- Tenez fermement la coque du siège et poussez le dossier vers le haut jusqu'à ce qu'il soit complètement accroché.
- L'utilisation du siège auto pour enfant sans dossier n'est pas autorisée.

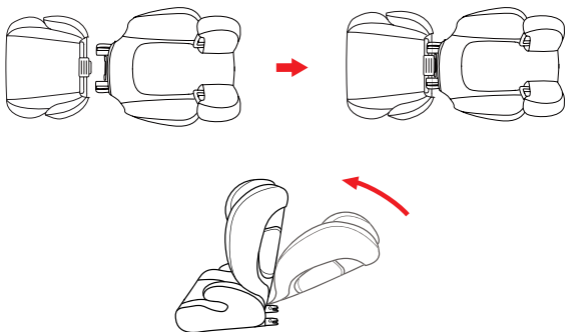

Réglage de l'appuie-tête

- Tirez vers le haut le levier pour régler l'appuie-tête à l'arrière du siège auto et réglez la hauteur de l'appuie-tête.
- Enfilez la sangle diagonale de la ceinture à trois points de la voiture à travers le guide de sangle diagonale sur l'appuie-tête.
- Assurez-vous que la sangle diagonale de la ceinture à trois points de la voiture sort du guide de sangle diagonale sur l'appuie-tête juste au-dessus des épaules de votre enfant.
- Relâchez le levier et assurez-vous que l'appuie-tête est bien fixé.

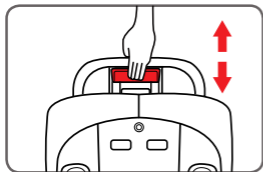

Connecteurs Isofix

- Appuyez sur les deux boutons latéraux des connecteurs Isofix pour déployer les connecteurs Isofix dans le sens de la longueur.
- Guidez les connecteurs Isofix vers les fixations Isofix du siège de la voiture jusqu'à ce qu'ils se clipsent.
- Poussez le siège auto pour enfant fermement contre le dossier du siège de la voiture. Veillez à ce que les deux affichages Isofix soient verts.

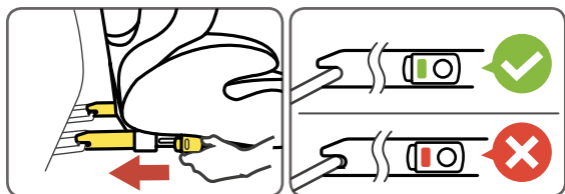
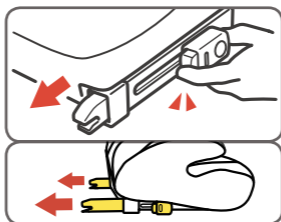

INSTALLATION DU SIÈGE AUTO POUR ENFANT

Classe de taille 100–150 cm, face à la route

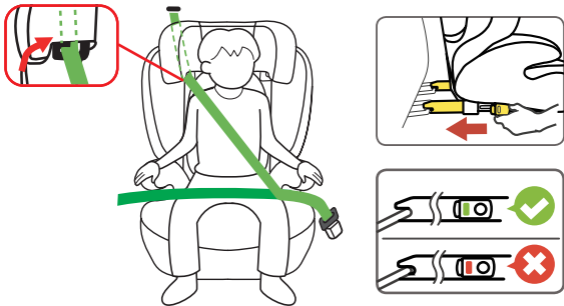

1. Appuyez sur les deux boutons latéraux des connecteurs Isofix pour déployer les connecteurs Isofix dans le sens de la longueur.
2. Introduire les connecteurs Isofix dans les fixations Isofix du siège auto et les enclencher.
3. Poussez fermement le siège auto pour enfant contre le dossier du siège du véhicule. Veillez à ce que les deux affichages Isofix soient verts.
4. Enfillez la sangle diagonale de la ceinture à trois points de la voiture dans le guide de sangle diagonale sur l'appuie-tête du siège auto pour enfant.
5. Enfillez la sangle abdominale de la ceinture à trois points de la voiture à travers le premier guide de sangle abdominale (sous l'accoudoir) dans la zone d'assise du siège auto pour enfant.
6. Asseyez votre enfant dans le siège auto.
7. Réglez la hauteur de l'appuie-tête de manière à ce que la tête de l'enfant soit entièrement dans l'appuie-tête et que la sangle diagonale ressorte par le guide de sangle à hauteur des épaules de l'enfant.
8. Fermez la boucle de la ceinture à trois points jusqu'à ce que vous entendiez un clic.
9. Assurez-vous que la sangle diagonale et la sangle abdominale passent à travers le deuxième guide de sangle abdominale (sous l'accoudoir) sur le siège auto pour enfant, qui est dirigé vers la boucle de ceinture de la voiture.
10. Tirez sur la sangle diagonale pour la tendre. Veillez à ce que les sangles ne soient pas tordues.

Installation sans Isofix :

Il est également possible, pour les enfants dans la catégorie de taille de 100 à 150 cm, d'attacher le siège auto uniquement à l'aide de la ceinture à 3 points. Une fixation à l'aide des connecteurs Isofix n'est pas obligatoire, mais elle est recommandée.

Grazie per aver scelto il nostro seggiolino auto per bambini. Se avete bisogno di aiuto per questo prodotto, si prega di contattare il nostro servizio clienti.

UTILIZZO

- Questo prodotto è progettato per bambini con un'altezza compresa tra 100 e 150 cm.
- Installazione con orientamento in avanti per altezze da 100 a 150 cm per mezzo dei connettori Isofix. Il bambino deve essere legato per mezzo della cintura a 3 punti dell'auto. In alternativa, nella classe di altezze 100-150 cm il seggiolino auto per bambini può essere montato anche soltanto con la cintura a 3 punti. La connessione con i connettori Isofix non è strettamente necessaria, ma raccomandata.

NOTA

Si tratta di un rialzo per bambini i-Size ottimizzato. È omologato ai sensi del regolamento n. 129 per l'utilizzo primario su "posti a sedere i-Size", come indicato dal costruttore del veicolo nelle istruzioni per l'uso del veicolo. In caso di dubbio, è possibile consultare il costruttore del sistema di ritenuta per bambini ottimizzato o il rivenditore.

IMPORTANTE - NON UTILIZZARE IL SEGGIOLINO PER BAMBINI IN DIREZIONE DI MARCIA PRIMA CHE IL BAMBINO ABBA SUPERATO I 3 ANNI DI ETÀ.

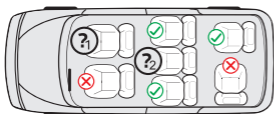

1 e 2): In caso di utilizzo con Isofix: solo se i connettori Isofix sono presenti e il sedile è riconosciuto come compatibile con "i-Size" nel manuale del veicolo.

La seguente tabella contiene informazioni sui dispositivi e sui metodi di fissaggio:

Taglia	Direzione di montaggio	Installazione	Tipo	Dispositivo di sicurezza del bambino
100-150 cm	Orientato in avanti	Connettori Isofix e cintura a 3 punti dell'auto	i-Size Booster seat	Cintura a 3 punti dell'auto
100-150 cm	Orientato in avanti	Cintura a 3 punti dell'auto	i-Size Booster seat	Cintura a 3 punti dell'auto

AVVERTENZA

- Si prega di leggere attentamente il presente manuale prima dell'uso al fine di garantire la sicurezza del bambino. Conservare il presente manuale. L'inosservanza delle istruzioni contenute nel presente manuale può causare gravi lesioni al bambino.
- Per l'installazione con Isofix: leggere attentamente il manuale del costruttore del veicolo.
- Non utilizzare punti di contatto portanti diversi da quelli descritti nel manuale e contrassegnati nel sistema di ritenuta per bambini.
- Non utilizzare il presente seggiolino auto per bambini in casa. Il seggiolino auto è concepito esclusivamente per l'utilizzo in auto.
- Non lasciare mai il bambino incustodito sul seggiolino.
- Il seggiolino auto per bambini deve essere sostituito nel caso in cui sia stato sottoposto a forti sollecitazioni a causa di un incidente.
- Per motivi di sicurezza, il seggiolino auto per bambini deve essere fissato nel veicolo anche quando il bambino non vi è seduto.
- Accertarsi sempre che tutte le cinture che tengono saldo il seggiolino auto per bambini al veicolo siano strette e che tutte le cinture che trattengono il bambino siano state adattate alla corporatura del bambino. Assicurarsi inoltre che le cinture non siano attorcigliate.
- Il bagaglio o altri oggetti, che possano causare lesioni in caso di collisione, devono essere fissati correttamente.
- Gli oggetti rigidi e le parti in plastica di un sistema di ritenuta per bambini devono essere collocati e installati in modo che non possano essere bloccati da un sedile mobile o da uno sportello del veicolo.
- È importante che le cinture di sicurezza incorporate nella parte bassa del seggiolino fissino saldamente il bacino del bambino. Per evitare cadute, il bambino deve sempre avere le cinture allacciate.
- È pericoloso apportare modifiche o integrazioni al prodotto senza il consenso dell'autorità competente. L'inosservanza delle istruzioni di installazione del produttore del sistema di ritenuta per bambini può rappresentare un pericolo per la sicurezza del vostro bambino.
- Questo seggiolino è progettato per bambini con un'altezza massima di 150 cm. Non sovraccaricare il seggiolino auto trasportando su di esso più di un bambino o carichi aggiuntivi.
- Il dispositivo di ritenuta per bambini non deve essere utilizzato senza la fodera del sedile.
- La fodera del sedile non deve essere sostituita con una diversa da quella raccomandata dal costruttore, in quanto tale fodera è parte integrante delle prestazioni di ritenuta.

PARTI DEL SEGGIOLINO

Vista anteriore



Vista posteriore

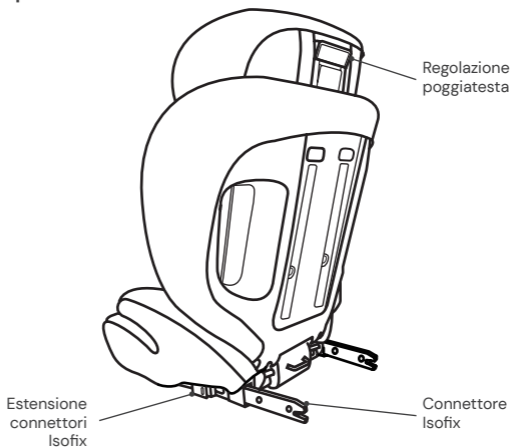

PULIZIA

Al fine di garantire un utilizzo prolungato del seggiolino auto per bambini, non utilizzare solventi e detersivi abrasivi o aggressivi per pulirlo. Dopo ogni lavaggio controllare la tenuta del tessuto e delle cuciture. Per il lavaggio del tessuto seguire attentamente le istruzioni riportate sull'etichetta (vedi sotto).



Lavare a 30 °C,
ciclo delicati



NON
stirare



NON
candeggiare



NON
lavare a secco



Asciugatura in tamburo
a bassa temperatura

MANUTENZIONE

Controllare regolarmente le condizioni del prodotto per individuare eventuali danni. In caso di danni, il seggiolino auto per bambini non deve più essere utilizzato e deve essere conservato fuori dalla portata dei bambini.

In caso di domande o problemi, si prega di contattare il servizio clienti Osann al numero **+49 (0)7731 970077**.

Montaggio di schienale e guscio del sedile (in base alla variante)

- Il seggiolino viene consegnato smontato.
- Prendere lo schienale e agganciarlo al guscio del sedile con un angolo piatto.
- Tenere saldamente il guscio del sedile e spingere lo schienale verso l'alto finché non si innesta completamente.
- Non è consentito l'uso del seggiolino auto per bambini senza schienale.

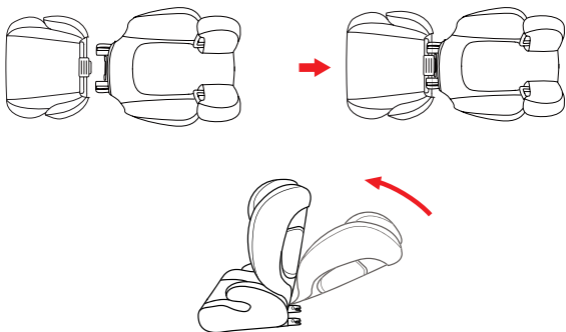

Regolazione del poggiatesta

- Tirare la leva per la regolazione del poggiatesta posta sul retro del seggiolino auto per bambini e regolare l'altezza del poggiatesta.
- Far passare la cintura diagonale della cintura a 3 punti del veicolo attraverso la guida della cintura diagonale nel poggiatesta.
- Assicurarsi che la cintura diagonale della cintura a 3 punti del veicolo fuoriesca appena sopra le spalle del bambino dalla guida della cintura diagonale nel poggiatesta.
- Rilasciare la leva e assicurarsi che il poggiatesta sia innestato.

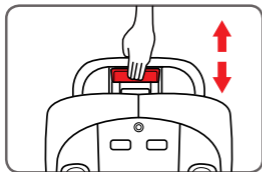

Connettori Isofix

- Premere entrambi i pulsanti laterali dei connettori Isofix per estendere in lunghezza i connettori Isofix.
- Guidare i connettori Isofix verso gli attacchi Isofix sul sedile del veicolo e farli innestare.
- Far scorrere il seggiolino auto fino a farlo aderire saldamente allo schienale del sedile auto. Assicurarsi che entrambi gli indicatori Isofix siano di colore verde.

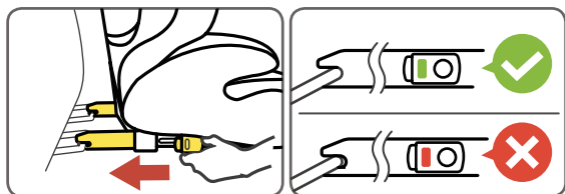
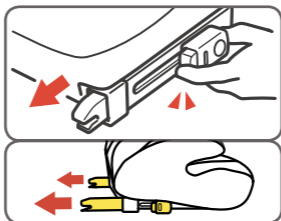

MONTAGGIO DEL SEGGIOLINO AUTO PER BAMBINI

Classe di altezza 100-150 cm, orientato in avanti

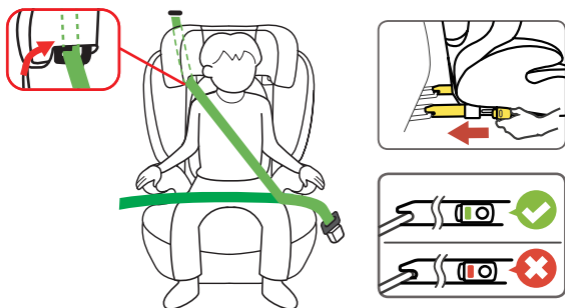

1. Premere entrambi i pulsanti laterali dei connettori Isofix per estenderli in lunghezza.
2. Guidare i connettori Isofix verso gli attacchi Isofix sul sedile auto e farli innestare.
3. Far scorrere il seggiolino auto fino a farlo aderire saldamente allo schienale del sedile auto. Assicurarsi che entrambi gli indicatori Isofix diventino di colore verde.
4. Far passare la cintura diagonale della cintura a 3 punti del veicolo attraverso la guida della cintura diagonale nel poggiatesta del seggiolino auto per bambini.
5. Infilare la cintura addominale della cintura a 3 punti dell'auto attraverso la prima guida della cintura addominale (sotto il bracciolo) nell'area di seduta del seggiolino auto per bambini.
6. Collocare il bambino sul seggiolino auto per bambini.
7. Regolare l'altezza del poggiatesta in modo che la testa del bambino poggi completamente contro il poggiatesta e la cintura diagonale fuoriesca dalla guida della cintura all'altezza delle spalle del bambino.
8. Chiudere la fibbia della cintura a 3 punti finché non si sente un "clic".
9. Assicurarsi che sia la cintura diagonale che la cintura addominale passino attraverso la seconda guida della cintura addominale (sotto il bracciolo) del seggiolino auto per bambini, che è rivolta verso la fibbia della cintura di sicurezza dell'auto.
10. Tirare la cintura diagonale per stringerla. Accertarsi che le cinghie non siano attorcigliate.

Installazione senza Isofix:

In alternativa, nella classe di altezza 100-150 cm il seggiolino auto può essere montato anche soltanto con la cintura a 3 punti. Un collegamento con i connettori Isofix non è strettamente necessario, ma raccomandato.

Hartelijk dank dat u gekozen heeft voor ons autostoeltje. Als u hulp nodig heeft bij dit product, kunt u contact opnemen met onze klantenservice.

GEbruIK

- Dit product is geschikt voor kinderen met een lichaamslengte van 100 tot 150 cm.
- Montage achterwaarts gericht van 100 tot 150 cm lichaamslengte vindt plaats met behulp van de Isofix-connectoren. Het kind wordt vastgezet met de 3-puntsgordel van de auto. Als alternatief kan het autostoeltje in de lengteklasse 100–150 ook alleen met de 3-puntsgordel worden gemonteerd. Een verbinding met de Isofix-connectoren is niet absoluut noodzakelijk, maar wordt wel aanbevolen.

AANWIJZING

Dit is een geoptimaliseerde i-Size-autostoeltjeverhoger. Deze is volgens reglement nr. 129 in eerste instantie goedgekeurd voor gebruik op 'i-Size-autostoelen' zoals gespecificeerd door de autofabrikant in de handleiding van de auto. Raadpleeg bij twijfel de fabrikant van het verbeterde kinderbeveiligingssysteem of de verkoper.

BELANGRIJK – GEBRUIK HET AUTOSTOELTJE NIET IN DE RIJRICHTING, ALS HET KIND JONGER IS DAN 3 JAAR.

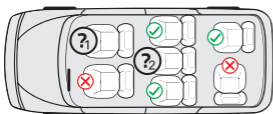

1 & 2): Bij gebruik met Isofix: Alleen als Isofix-connectoren aanwezig zijn en de autostoel in de handleiding van de auto als i-Size-compatibel is goedgekeurd.

De volgende tabel bevat informatie over de bevestigingsvoorzieningen en -methodes:

Lengteklasse	Montage-richting	Installatie	Type	Beveiliging van het kind
100–150 cm	Voorwaarts gericht	Isofix-connectoren & 3-puntsgordel van de auto	i-Size Booster seat	3-puntsgordel van de auto
100–150 cm	Voorwaarts gericht	3-puntsgordel van de auto	i-Size Booster seat	3-puntsgordel van de auto

WAARSCHUWING

- Lees deze handleiding voor gebruik zorgvuldig door, om de veiligheid van uw kind te waarborgen. Bewaar deze handleiding. Niet-inachtneming van de aanwijzingen in deze handleiding kan leiden tot ernstig letsel bij uw kind.
- Voor Isofix-montage: Lees de handleiding van de autofabrikant door.
- Gebruik geen andere dragende contactpunten dan de in de handleiding beschreven en in het kinderbeveiligingssysteem aangeduide contactpunten.
- Gebruik dit autostoeltje niet thuis. Het is uitsluitend ontworpen voor gebruik in de auto.
- Laat uw kind op geen enkel moment zonder toezicht in de stoel.
- De stoelverhoger moet worden vervangen als deze bij een ongeval blootgesteld is aan sterke belastingen.
- Om veiligheidsredenen moet het autostoeltje ook in de auto bevestigd zijn, als er geen kind op het autostoeltje zit.
- Zorg er altijd voor dat alle bevestigingspunten waarmee het autostoeltje in de auto is bevestigd goed vastzitten en dat alle gordels die het kind beveiligen, aan het lichaam van het kind aangepast zijn. Zorg er ook voor de gordels niet verdraaid zijn.
- Bagage of andere voorwerpen die bij een botsing letsel kunnen veroorzaken, moeten correct worden vastgemaakt.
- Stijve voorwerpen en kunststof onderdelen van een kinderbeveiligingssysteem moeten zo zijn geplaatst en geïnstalleerd, dat ze niet klem kunnen raken door een beweegbare zitting of een portier.
- Het is belangrijk dat de onderste gordels het bekken van het kind goed vastzetten. Om een risico op vallen te voorkomen, moet uw kind altijd vastzitten in de gordel.
- Het is gevaarlijk om zonder toestemming van de verantwoordelijke instantie wijzigingen of uitbreidingen aan het product aan te brengen. Het niet opvolgen van de installatieaanwijzingen van de fabrikant van het kinderbeveiligingssysteem leidt eveneens tot gevaren voor de veiligheid van uw kind.
- Dit autostoeltje is ontworpen voor kinderen met een lichaamslengte van maximaal 150 cm. Overbelast het autostoeltje nooit door meer dan één kind of aanvullende lasten erin te vervoeren.
- Het kinderbeveiligingssysteem mag niet zonder de bekleding worden gebruikt.
- De bekleding mag niet worden vervangen door bekleding die niet door de fabrikant wordt aanbevolen, omdat deze een vast onderdeel van de beveiliging is.

ONDERDELEN AUTOSTOELTJE

Vooraanzicht

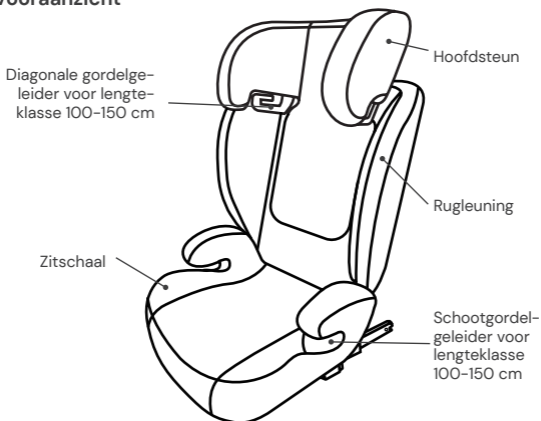

Achteraanzicht

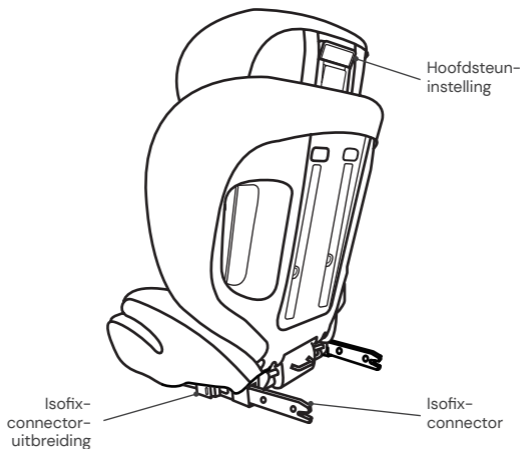

REINIGING

Om uw autostoeltje lang te kunnen gebruiken, mag u voor de reiniging van het autostoeltje geen oplosmiddelen, schuurmiddelen of agressieve reinigingsmiddelen gebruiken. Controleer na elke wasbeurt de bestendigheid van de stof en de naden. Bij het wassen van de stof moeten de aanwijzingen op het etiket (zie hieronder) zorgvuldig worden opgevolgd.



Wassen op 30 °C,
fijnwasprogramma



NIET
strijken



NIET
bleken



NIET
chemisch reinigen



In trommel drogen op
lage temperatuur

ONDERHOUD

Controleer het product regelmatig op mogelijke schade. Bij schade mag het autostoeltje niet meer worden gebruikt en moet het buiten het bereik van kinderen worden bewaard.

Neem bij vragen en problemen contact op met de
Osann klantenservice op +49 7731 970077.

Montage van de rugleuning & Zitschaal (afhankelijk van variant)

- Het autostoeltje wordt ongemonteerd geleverd.
- Neem de rugleuning en haak deze plat in de zitschaal.
- Houd de zitschaal vast en duw de rugleuning omhoog totdat deze volledig is vastgehaakt.
- Gebruik van het autostoeltje zonder rugleuning is niet toegestaan.

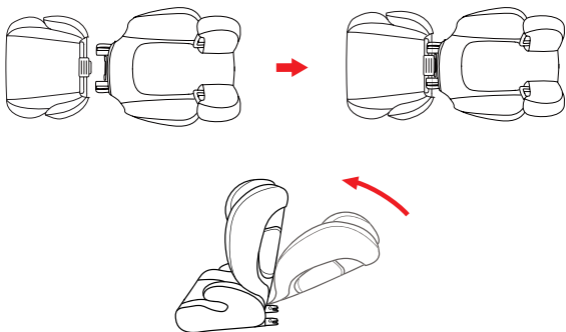

Hoofdsteun instellen

- Trek de hendel voor het instellen van de hoofdsteun aan de achterzijde van het autostoeltje naar boven en stel de hoogte van de hoofdsteun in.
- Haal de diagonale gordel van de 3-puntsgordel van de auto door de diagonale gordelgeleiding aan de hoofdsteun.
- Let erop dat de diagonale gordel van de 3-puntsgordel van de auto precies over de schouders van uw kind uit de diagonale gordelgeleiding aan de hoofdsteun komt.
- Laat de hendel los en controleer of de hoofdsteun is vastgeklikt.



Isofix-connectoren

- Druk de Isofix-connectorknoppen aan beide kanten in om de Isofix-connectoren in de lengte uit te schuiven.
- Schuif de Isofix-connectoren naar de Isofix-houders op de stoel van de auto en laat ze vastklikken.
- Duw het autostoeltje stevig tegen de rugleuning van de autostoel. Let erop dat beide Isofix-indicatoren groen worden.

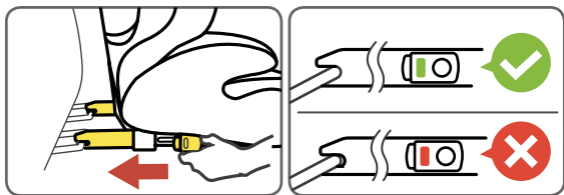
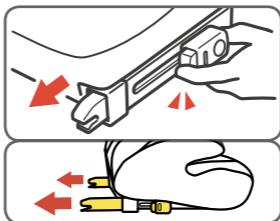

MONTAGE VAN HET AUTOSTOELTJE

Grootteklasse 100–150 cm, voorwaarts gericht

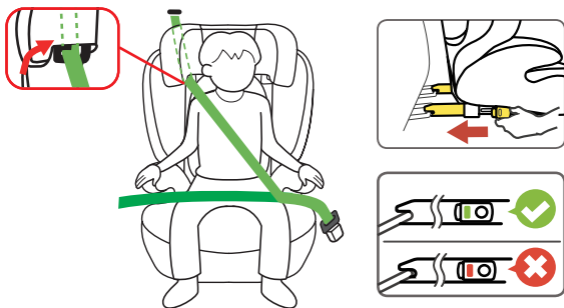

1. Druk de Isofix-connectorknoppen aan beide kanten in om de Isofix-connectoren in de lengte uit te schuiven.
2. Schuif de Isofix-connectoren naar de Isofix-houders op de autozitting en laat ze vastklikken.
3. Duw het autostoeltje stevig tegen de rugleuning van de autostoel. Zorg ervoor dat beide Isofix-indicatoren groen worden.
4. Haal de diagonale gordel van de 3-puntsgordel van de auto door de diagonale gordelgeleiding aan de hoofdsteun van het autostoeltje.
5. Haal de heupgordel van de 3-puntsgordel van de auto door de eerste heupgordelgeleiding (onder de armleuning) in het zitgedeelte van het autostoeltje.
6. Plaats uw kind in het autostoeltje.
7. Stel de hoogte van de hoofdsteun zo in, dat het hoofd van het kind volledig in de hoofdsteun rust en de diagonale gordel door de gordelgeleiding ter hoogte van de schouders van het kind naar buiten komt.
8. Sluit de gordelgesp van de 3-puntsgordel, tot u een klik hoort.
9. Zorg ervoor dat zowel de diagonale gordel als de heupgordel door de tweede heupgordelgeleider (onder de armleuning) van het autostoeltje lopen, die naar het gordelslot van de auto is gericht.
10. Trek aan de diagonale gordel, om deze strak te trekken. Let erop dat de gordels niet zijn gedraaid.

Montage zonder Isofix:

Als alternatief kan het autostoeltje in de lengteklasse 100–150 ook alleen met de 3-puntsgordel worden gemonteerd. Plaatsing met de Isofix-connectoren is niet absoluut noodzakelijk maar wordt wel aanbevolen.

Gracias por elegir nuestra silla de coche para niños. Si necesita ayuda con este producto, diríjase a nuestro servicio de atención al cliente.

APLICACIÓN

- Este producto es adecuado para niños con una altura de 100 a 150 cm.
- La instalación en el sentido de la marcha para niños de 100 a 150 cm de altura se realiza con la ayuda de los conectores Isofix. La sujeción del niño se lleva a cabo con el cinturón de 3 puntos del automóvil. Como alternativa, el asiento infantil en la clase de estatura 100–150 también puede montarse solo con el cinturón de 3 puntos. La conexión con los conectores Isofix no es obligatoria, pero se recomienda.

NOTA

Se trata de un asiento elevador i-Size optimizado. Está homologado según el Reglamento n.º 129 para su uso principalmente en las "plazas de asiento i-Size" especificadas por los fabricantes de vehículos en el manual de instrucciones del vehículo.

En caso de duda, se puede consultar al fabricante del sistema de retención infantil mejorado o al vendedor.

IMPORTANTE: NO UTILICE EL ASIENTO INFANTIL EN EL SENTIDO DE LA MARCHA ANTES DE QUE EL NIÑO HAYA CUMPLIDO 3 AÑOS.

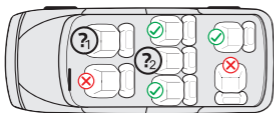

1 y 2): Al utilizar con Isofix: Solo si los conectores Isofix están presentes y el asiento es reconocido como compatible con i-Size en el manual del coche.

La siguiente tabla proporciona información sobre los dispositivos y métodos de fijación:

Clase de estatura	Sentido de montaje	Instalación	Tipo	Aseguramiento del niño
100–150 cm	En el sentido de la marcha	Conectores Isofix y cinturón de seguridad de 3 puntos	Asiento elevador i-Size	Cinturón de 3 puntos del coche
100–150 cm	En el sentido de la marcha	Cinturón de 3 puntos del coche	Asiento elevador i-Size	Cinturón de 3 puntos del coche

ADVERTENCIA

- Lea atentamente estas instrucciones antes de utilizarlo para garantizar la seguridad de su hijo. Conserve estas instrucciones. El incumplimiento de las instrucciones de este manual puede resultar en lesiones graves para su hijo.
- Para la instalación Isofix: Asegúrese de leer el manual del fabricante del vehículo.
- No utilice puntos de contacto de carga distintos a los descritos en las instrucciones y marcados en el sistema de retención infantil.
- No utilice este asiento infantil en casa. Ha sido diseñado exclusivamente para usar en un coche.
- Nunca deje a su hijo sin vigilancia en el asiento.
- El asiento infantil debe sustituirse si ha sido sometido a cargas pesadas en caso de un accidente.
- Por razones de seguridad, el asiento infantil también debe estar fijado al vehículo, aunque no haya ningún niño en el asiento infantil.
- Asegúrese siempre de que todos los cinturones que sujetan el asiento infantil al vehículo estén bien apretados y que todos los cinturones que sujetan al niño estén adaptados a su cuerpo. Asegúrese también de que los cinturones no estén retorcidos.
- Las piezas de equipaje u otros objetos que puedan causar lesiones en caso de colisión deben estar debidamente asegurados.
- Los objetos rígidos y las piezas de plástico de un sistema de retención infantil se deben colocar e instalar de forma que no puedan quedar atrapados por un asiento móvil o una puerta del vehículo.
- Es importante que los cinturones situados más abajo aseguren firmemente la pelvis del niño. Para evitar el riesgo de caídas, su hijo debe tener siempre puesto el cinturón de seguridad.
- Es peligroso realizar cambios o adiciones al producto sin el consentimiento de la autoridad competente. El incumplimiento de las instrucciones de instalación del fabricante del sistema de retención infantil también conlleva riesgos para la seguridad de su hijo.
- Este asiento infantil está diseñado para niños con una altura máxima de 150 cm. No sobrecargue nunca el asiento infantil llevando más de un niño o cargas adicionales en él.
- El sistema de retención infantil no debe utilizarse sin la funda del asiento.
- La funda del asiento no debe sustituirse por otra que no sea la recomendada por el fabricante, esta es una parte integral del rendimiento de la retención.

PIEZAS DEL ASIENTO

Vista frontal



Vista trasera

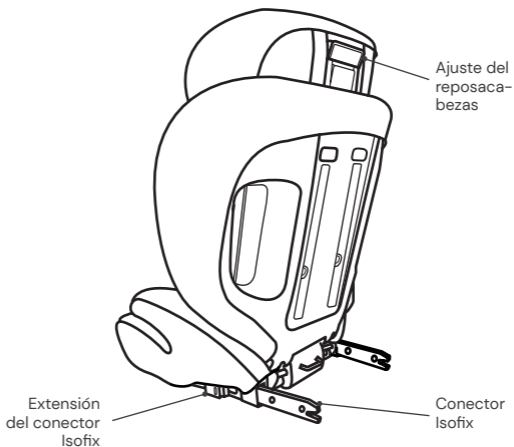

LIMPIEZA

Para garantizar una larga vida útil de su asiento infantil de coche, no utilice disolventes ni productos de limpieza abrasivos o agresivos para limpiarlo. Compruebe la resistencia del tejido y de las costuras después de cada lavado. Cuando lave el tejido, siga cuidadosamente las instrucciones de la etiqueta (véase a continuación).



Lavar a 30 °C,
ciclo de lavado delicado



NO
planchar



NO
utilizar lejía



NO
limpiar en seco



Secado en secadora a
baja temperatura

MANTENIMIENTO

Compruebe regularmente el estado del producto para detectar posibles daños. En caso de daños, el asiento infantil no debe seguir utilizándose y debe guardarse fuera del alcance de los niños.

Si tiene alguna duda o problema, póngase en contacto con el **Servicio de atención al cliente de Osann: +49 (0)7731 970077.**

Montaje del respaldo y de la carcasa del asiento (según variante)

- La silla infantil para coche se entrega desmontada.
- Por favor, tome el respaldo y engánchelo en la carcasa del asiento en un ángulo plano.
- Sujete firmemente la carcasa del asiento y empuje el respaldo hacia arriba hasta que quede totalmente encajado.
- No está permitido utilizar el asiento infantil sin respaldo.

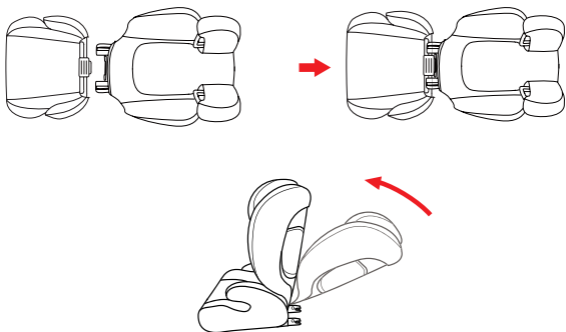

Ajustar el reposacabezas

- Tire hacia arriba de la palanca de ajuste del reposacabezas situada en el respaldo del asiento infantil para automóvil y ajuste la altura del reposacabezas.
- Pase la correa diagonal del cinturón de 3 puntos del automóvil por la guía del cinturón diagonal del reposacabezas.
- Asegúrese de que la correa diagonal del cinturón de 3 puntos del automóvil salga de la guía de la correa diagonal del reposacabezas justo por encima de los hombros de su hijo.
- Suelte la palanca y asegúrese de que el reposacabezas esté encajado.

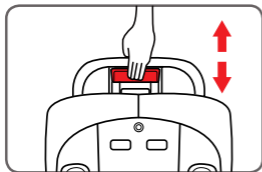

Conectores Isofix

- Pulse los dos botones laterales del conector Isofix para ampliar la longitud de los conectores Isofix.
- Pase los soportes Isofix por los conectores Isofix del asiento del coche y encájelos.
- Empuje el asiento infantil firmemente contra el respaldo del asiento de coche. Asegúrese de que ambos indicadores Isofix estén en verde.

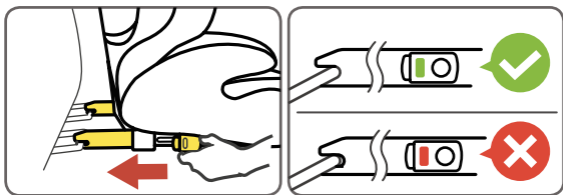
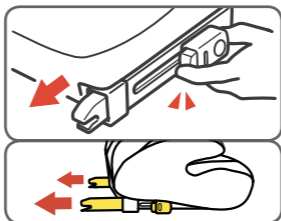

INSTALACIÓN DEL ASIENTO INFANTIL

Clase de estatura 100–150 cm, en el sentido de la marcha

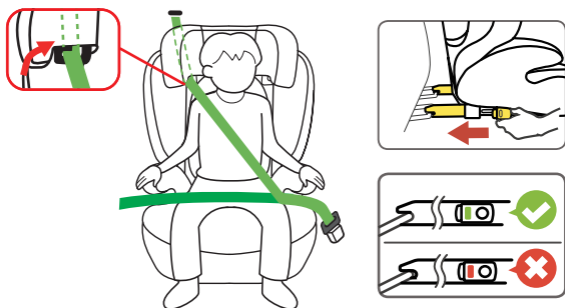

1. Pulse los dos botones laterales del conector Isofix para ampliar la longitud de los conectores Isofix.
2. Pase los conectores Isofix por los soportes Isofix del asiento del coche y encájelos en su sitio.
3. Empuje el asiento infantil firmemente contra el respaldo del asiento del coche. Asegúrese de que ambos indicadores Isofix cambien a verde.
4. Pase la correa diagonal del cinturón de 3 puntos del automóvil por la guía del cinturón diagonal del reposacabezas del asiento infantil para el automóvil.
5. Pase la correa de cadera del cinturón de 3 puntos del automóvil por la primera guía del cinturón de cadera (debajo del reposabrazos) en la zona del asiento infantil de coche.
6. Coloque al niño en el asiento infantil.
7. Ajuste la altura del reposacabezas de manera que la cabeza del niño quede completamente dentro del reposacabezas y el cinturón diagonal salga por la guía del cinturón a la altura de los hombros del niño.
8. Cierre la hebilla del cinturón de 3 puntos hasta que oiga un clic.
9. Asegúrese de que tanto el cinturón diagonal como el de la pelvis pasen por la segunda guía del cinturón de la pelvis (debajo del reposabrazos) del asiento infantil de coche, que está orientado hacia la hebilla del cinturón de seguridad del automóvil.
10. Tire del cinturón diagonal para apretarlo firmemente. Asegúrese de que los cinturones no estén retorcidos.

Instalación sin Isofix:

Como alternativa, el asiento infantil en la clase de estatura 100–150 también puede montarse solo con el cinturón de 3 puntos. La conexión con los conectores Isofix no es obligatoria, pero se recomienda.

Děkujeme, že jste si vybrali naši dětskou autosedačku. Potřebujete-li s výrobcem pomoci, obraťte se prosím na náš zákaznický servis.

POUŽITÍ

- Tento výrobek je vhodný pro děti s výškou od 100 do 150 cm.
- Montáž sedačky ve směru jízdy pro děti s výškou od 100 do 150 cm se provádí pomocí konektorů Isofix. Dítě je připoutáno 3bodovým bezpečnostním pásem auta. Alternativně lze dětskou autosedačku ve velikostní třídě 100 – 150 cm namontovat také pouze 3bodovým pásem. Eine Verbindung mit den Isofix-Konnektoren ist nicht zwingend notwendig, aber empfohlen.

UPOZORNĚNÍ

Jedná se o optimalizovaný podsedák i-Size. Je schválen v souladu s předpisem č. 129 pro použití především na „sedadlech i-Size“ specifikovaných výrobcí vozidel v uživatelské příručce vozidla.

V případě pochybností se můžete obrátit na výrobce vylepšeného dětského zádržného systému nebo na prodejce.

DŮLEŽITÉ – NEPOUŽÍVEJTE DĚTSKOU AUTOSEDAČKU PO SMĚRU JÍZDY, DO KUD DÍTĚ NEBUDE STARŠÍ 3 LET.

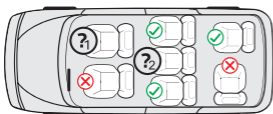

1 & 2): Při použití se systémem Isofix: Pouze pokud jsou k dispozici konektory Isofix a sedadlo je v příručce k automobilu uvedeno jako kompatibilní s řadou i-Size.

Níže uvedená tabulka poskytuje informace o upevňovacích prvcích a způsobech upevnění:

Velikostní kategorie	Směr montáže	Instalace	Typ	Zajištění dítěte
100–150 cm	Po směru	Isofix konektory a 3bodový pás auta	Podsedák i-Size	Třibodový pás vozidla
100–150 cm	Po směru	Třibodový pás vozidla	Podsedák i-Size	Třibodový pás vozidla

VAROVÁNÍ

- Pro zajištění bezpečnosti svého dítěte si před použitím pečlivě přečtěte tento návod. Návod si uschovejte. V důsledku nedodržení pokynů v této příručce může dojít k vážným zraněním vašeho dítěte.
- Pro instalaci systému Isofix: Nezapomeňte si přečíst příručku výrobce automobilu.
- Nepoužívejte žádná jiná nosná styčná místa než ta, která jsou popsána v návodu a jsou vyznačena v dětském zádržném systému.
- Nepoužívejte tuto dětskou autosedačku doma. Byla navržena výhradně k použití ve vozidle.
- Nikdy nenechávejte své dítě v sedačce bez dozoru.
- Pokud byla dětská sedačka při nehodě vystavena velkému zatížení, musí být vyměněna.
- Z bezpečnostních důvodů musí být dětská autosedačka ve vozidle upevněna i tehdy, když v dětské autosedačce nesedí žádné dítě.
- Vždy se ujistěte, že všechny pásy, kterými je dětská autosedačka připevněna k vozidlu, jsou pevně upnuté, a že všechny pásy, kterými je dítě připoutáno, jsou přizpůsobeny tělu dítěte. Dále se ujistěte, že pásy nejsou překroucené.
- Zavazadla nebo jiné předměty, které by mohly způsobit zranění v případě nárazu, musí být řádně zajištěny.
- Pevné předměty a plastové části dětského zádržného systému musí být umístěny a instalovány tak, aby nemohly být zachyceny pohybujícím se sedadlem nebo dveřmi vozidla.
- Je důležité, aby dole vedené pásy pevně fixovaly pánev dítěte. Aby se eliminovalo riziko pádu, mělo by být vaše dítě vždy připoutáno.
- Je nebezpečné provádět změny nebo dodatečné úpravy na výrobku bez souhlasu příslušné instituce. Nedodržení instalačních pokynů výrobce dětského zádržného systému představuje rovněž nebezpečí pro vaše dítě.
- Tato dětská sedačka byla navržena pro děti s maximální tělesnou výškou 150 cm. Nikdy nepřetěžujte dětskou sedačku přepravou více než jednoho dítěte nebo dalších břemen.
- Dětské zádržné zařízení se nesmí používat bez potahu sedačky.
- Potah sedačky nesmí být nahrazen jiným než tím, který doporučuje výrobce, protože je nedílnou součástí zádržného systému.

ČÁSTI SEDAČKY

Pohled zepředu

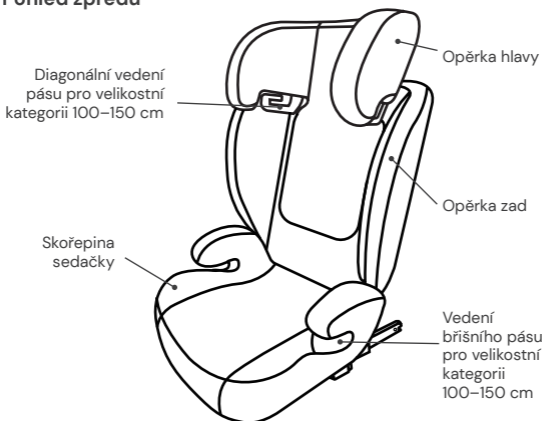

Pohled zezadu

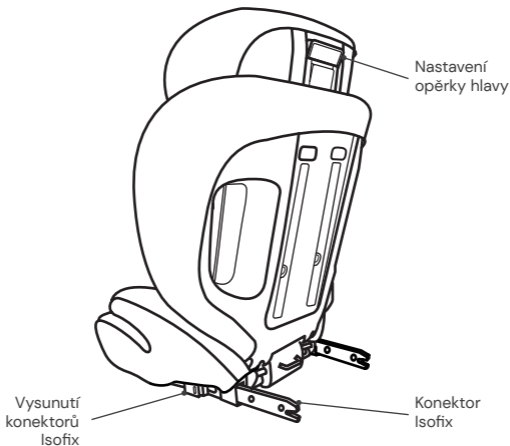

ČIŠTĚNÍ

Pro zajištění dlouhé životnosti své dětské autosedačky nepoužívejte k jejímu čištění žádná rozpouštědla ani abrazivní nebo agresivní čisticí prostředky. Po každém praní zkontrolujte stav tkaniny a švů. Při praní tkaniny postupujte opatrně podle pokynů na etiketě (viz níže).



Perte na 30 °C,
šetrný prací cyklus



NEŽEHLETE



NEBĚLTE



NEČISTĚTE
CHEMICKY



Sušení v bubnové su-
šičce při nízké teplotě

ÚDRŽBA

Pravidelně kontrolujte stav výrobku, zda není poškozen. V případě poškození nesmíte dětskou autosedačku dále používat, uchovávejte ji mimo dosah dětí.

V případě dotazů a problémů kontaktujte prosím
základní servis Osann na tel. č. +49 (0)7731 970077.

Sestavení opěrky zad a skořepiny sedačky (podle varianty)

- Dětská autosedačka je dodávána v nesmontovaném stavu.
- Vezměte prosím opěrku zad a pod tupým úhlem ji zavěste do skořepiny sedačky.
- Pevně držte skořepinu sedačky a tlačte opěrku zad směrem nahoru, dokud není zcela zajištěna.
- Není dovoleno používat dětskou autosedačku bez opěrky zad.

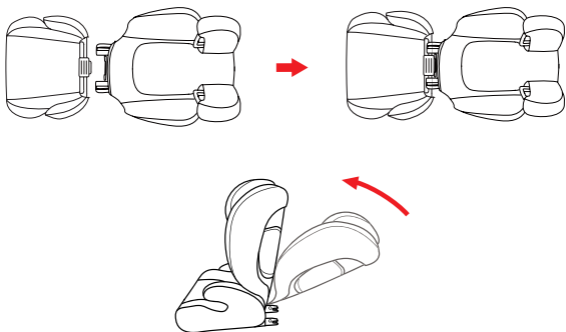

Nastavení opěrky hlavy

- Zvedněte páčku nastavení opěrky hlavy na zadní straně autosedačky nahoru a nastavte výšku opěrky hlavy.
- Diagonální pás tříbodového pásu automobilu provlékněte úchytkou pro diagonální vedení pásu na opěrce hlavy.
- Ujistěte se, že diagonální pás tříbodového pásu automobilu vychází z vedení diagonálního pásu na opěrce hlavy těsně nad rameny dítěte.
- Uvolněte páčku a ujistěte se, že opěrka hlavy zacvakla.

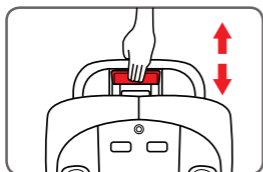

Konektory Isofix

- Stiskněte obě boční tlačítka konektorů Isofix, aby se konektory Isofix podélně vysunuly.
- Zaveďte konektory Isofix k držákům Isofix v sedadle vozidla a zacvakněte je.
- Dětskou autosedačku silně zatlačte na zadní opěradlo sedadla. Ujistěte se, že jsou oba indikátory Isofix zelené.

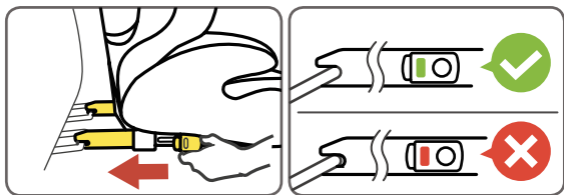
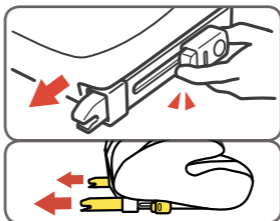

MONTÁŽ DĚTSKÉ AUTOSEDAČKY

Velikostní kategorie 100 – 150 cm, ve směru jízdy

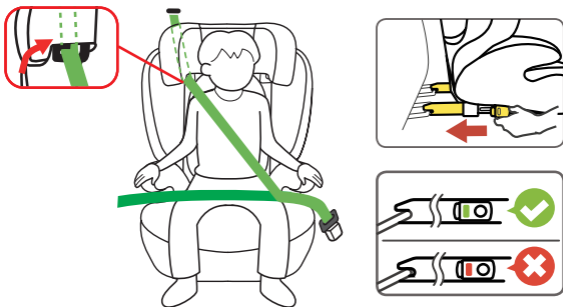

1. Stiskněte obě boční tlačítka konektorů Isofix, aby se konektory Isofix podélně vysunuly.
2. Zaveďte konektory Isofix k držákům Isofix v sedadle vozidla a zacvakněte je.
3. Dětskou autosedačku silně zatlačte na zadní opěradlo sedadla. Ujistěte se, že oba indikátory Isofix jsou zelené.
4. Diagonální pás tříbodového pásu automobilu provlékněte úchytkou pro diagonální vedení pásu na opěrce hlavy dětské autosedačky.
5. Provlékněte břišní pás tříbodového pásu automobilu prvním vedením břišního pásu (pod loketní opěrkou) v sedací oblasti dětské autosedačky.
6. Posad'te své dítě do dětské autosedačky.
7. Nastavte výšku opěrky hlavy tak, aby hlava dítěte ležela zcela v opěrce hlavy a diagonální pás vycházel vedením pásu ve výšce ramen dítěte.
8. Zavřete přezku tříbodového pásu, uslyšíte zacvaknutí.
9. Ujistěte se, že diagonální i břišní pás procházejí druhým vedením břišního pásu (pod loketní opěrkou) na dětské autosedačce, které směřuje k přezce bezpečnostního pásu vozidla.
10. Zatáhněte za diagonální pás a napněte jej. Ujistěte se, že pásy nejsou překroucené.

Montáž bez systému Isofix:

Alternativně lze dětskou autosedačku pro děti s výškou od 100 do 150 cm používat pouze s tříbodovým bezpečnostním pásem. Připojení pomocí konektorů Isofix není nezbytně nutné, přesto ho doporučujeme.

Dziękujemy za wybranie naszego fotelika samochodowego. Aby uzyskać pomoc w związku z niniejszym produktem, należy zwrócić się do naszego działu obsługi klienta.

ZASTOSOWANIE

- Produkt jest przeznaczony dla dzieci o wzroście od 100 do 150 cm.
- Montaż przodem do kierunku jazdy dla dzieci o wzroście od 100 do 150 cm odbywa się za pomocą łączników Isofix. Dziecko jest przypięte 3-punktowym pasem bezpieczeństwa samochodu. Alternatywnie, fotelik samochodowy dla dzieci w rozmiarze 100–150 cm może być również wyposażony tylko w 3-punktowy pas. Połączenie za pomocą łączników Isofix nie jest konieczne, ale zalecane.

INFORMACJA

Jest to zoptymalizowane podwyższenie do siedziska dla dziecka i-Size. Jest dopuszczony zgodnie z regulacją nr 129 do użytku głównie na „siedzeniach i-Size” określonych przez producentów pojazdów w instrukcji obsługi pojazdu. W razie wątpliwości można skonsultować się z producentem ulepszonego urządzenia przytrzymującego dla dzieci lub sprzedawcą.

WAŻNE – FOTELIKA SAMOCHODOWEGO NIE NALEŻY UŻYWAĆ W POZYCJI PRZODEM DO KIERUNKU JAZDY, DOPÓKI DZIECKO NIE UKOŃCZY WIEKU 3 LAT.

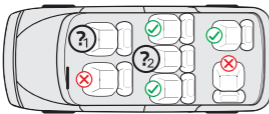

1 i 2): W przypadku użytkowania z łącznikiem Isofix: Tylko wtedy, gdy dostępne są łączniki Isofix, a miejsce siedzące jest określone w instrukcji obsługi pojazdu jako zgodne z systemem i-Size.

Poniższa tabela zawiera informacje o urządzeniach i metodach mocowania:

Przedział wzrostowy	Kierunek montażu	Instalacja	Typ	Zabezpieczenie dziecka
100–150 cm	Przodem do kierunku jazdy	Łączniki Isofix i 3-punktowy pas samochodowy	i-Size Booster seat	3-punktowy pas samochodowy
100–150 cm	Przodem do kierunku jazdy	3-punktowy pas samochodowy	i-Size Booster seat	3-punktowy pas samochodowy

OSTRZEŻENIE

- Aby zapewnić dziecku bezpieczeństwo, prosimy o uważne zapoznanie się z niniejszą instrukcją przed użyciem produktu. Instrukcję należy zachować. Nieprzestrzeganie poleceń zawartych w niniejszej instrukcji może spowodować poważne obrażenia ciała dziecka.
- Montaż Isofix: Zapoznać się z instrukcją producenta samochodu.
- Nie wolno korzystać z żadnych innych nośnych punktów łączenia niż te, które zostały opisane w instrukcji i zostały oznaczone w systemie zabezpieczającym dziecko.
- Nie należy używać fotelika samochodowego w domu. Fotelik został zaprojektowany wyłącznie do użytku w samochodzie.
- Nigdy nie pozostawiać dziecka w foteliku bez opieki.
- Fotelik samochodowy należy wymienić, jeśli podczas wypadku został narażony na duże obciążenia.
- Ze względów bezpieczeństwa fotelik samochodowy musi być przymocowany do pojazdu, nawet jeśli w foteliku nie ma dziecka.
- Należy zawsze upewnić się, że wszystkie pasy mocujące fotelik samochodowy do pojazdu są dobrze założone i że wszystkie pasy mocujące dziecko są dopasowane do ciała dziecka. Ponadto należy się upewnić, że pasy nie są poskręcane.
- Bagaż lub inne przedmioty, które mogą spowodować obrażenia ciała w przypadku kolizji, muszą być odpowiednio zabezpieczone.
- Sztywne przedmioty i części z tworzywa sztucznego systemu zabezpieczeń dziecka należy umieszczać i montować w taki sposób, aby nie mogły zostać przytrzaśnięte przez ruchome siedzenie lub drzwi pojazdu.
- Ważne jest, aby głęboko osadzone pasy bezpieczeństwa mocno trzymały miednicę dziecka. Aby uniknąć ryzyka upadku, dziecko zawsze powinno mieć zapięte pasy.
- Wprowadzanie zmian lub modyfikacji do produktu bez zgody właściwej komórki jest niebezpieczne. Nieprzestrzeganie instrukcji montażu producenta systemu zabezpieczeń dzieci stwarza również zagrożenie dla bezpieczeństwa dziecka.
- Fotelik dziecięcy został zaprojektowany dla dzieci o maksymalnym wzroście 150 cm. Nigdy nie przeciążać fotelika, przewożąc w nim więcej niż jedno dziecko lub dodatkowe ładunki.
- Nie wolno używać systemu zabezpieczeń dziecka bez pokrowca.
- Pokrowca nie można zastąpić innym niż zalecany przez producenta, ponieważ stanowi on integralną część systemu zabezpieczającego dziecko.

ELEMENTY FOTELIKA

Widok z przodu



Widok z tyłu

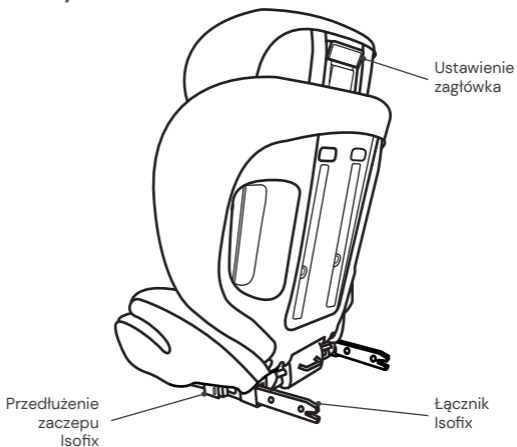

CZYSZCZENIE

Aby zapewnić długą żywotność fotelika samochodowego, do jego czyszczenia nie należy używać rozpuszczalników, środków ściernych ani agresywnych środków czyszczących. Po każdym praniu sprawdzać trwałość tkaniny i szwów. Podczas prania pokrowca postępować zgodnie z instrukcjami na etykiecie (patrz poniżej).



Prać w temperaturze 30 °C, program do prania delikatnych tkanin



NIE prasować



NIE wybielać



NIE czyścić chemicznie



Suszyć w suszarkach bębnowych w niskiej temperaturze

UTRZYMANIE W DOBRYM STANIE

Regularnie sprawdzać stan produktu pod kątem ewentualnych uszkodzeń. W przypadku uszkodzenia, fotelika samochodowego nie wolno używać i należy go przechowywać w miejscu niedostępnym dla dzieci.

W przypadku jakichkolwiek pytań lub problemów prosimy o kontakt z **Działem obsługi klienta Osann, tel. +49 (0) 7731/970077.**

Montaż oparcia i korpusu fotelika (zależnie od wariantu)

- Fotelik samochodowy dostarczany jest w niezmontowanym stanie.
- Proszę zaczepić oparcie o korpus fotelika pod płaskim kątem.
- Przytrzymać korpus fotelika i popchnąć oparcie do góry, aż zostanie całkowicie zaczezione.
- Używanie fotelika samochodowego bez oparcia jest niedozwolone.

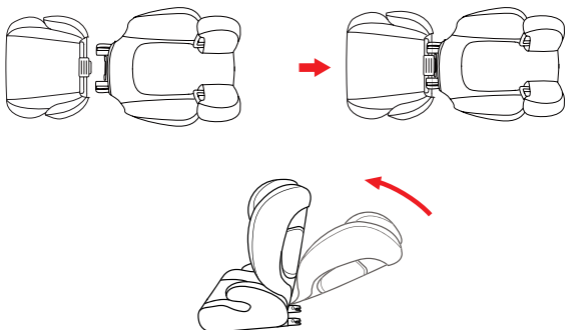

Regulacja zagłówka

- Pociągnąć do góry dźwignię regulacji zagłówka z tyłu fotelika i wyregulować wysokość zagłówka.
- Przeciągnąć ukośny pas bezpieczeństwa 3-punktowego pasa bezpieczeństwa samochodu przez prowadnicę pasa ukośnego na zagłówku.
- Upewnić się, że ukośny pas bezpieczeństwa 3-punktowego pasa bezpieczeństwa samochodu wychodzi z prowadnicy pasa ukośnego na zagłówku tuż nad ramionami dziecka.
- Puścić dźwignię i upewnić się, że zagłówek jest zablokowany.



Łączniki ISOFIX

- Aby przedłużyć łączniki Isofix, wcisnąć obydwa boczne przyciski łączników Isofix.
- Wprowadzić łączniki Isofix do uchwyty Isofix w fotelu samochodowym i zablokować.
- Dosunąć dobrze samochodowy fotelik dziecięcy do oparcia fotela samochodowego. Sprawdzić, czy obydwa wskaźniki Isofix mają kolor zielony.

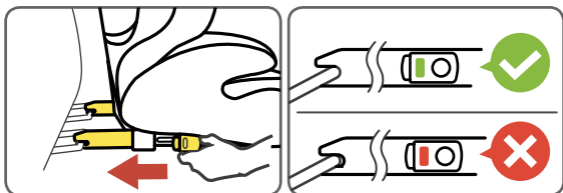
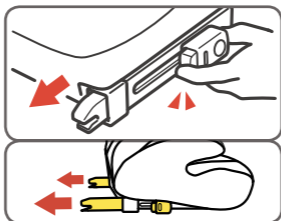

MONTAŻ FOTELIKA SAMOCHODOWEGO

Przedział wzrostowy 100–150 cm, przodem do kierunku jazdy

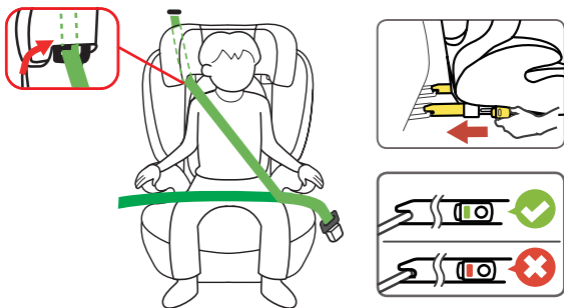

1. Aby przedłużyć łączniki Isofix, wcisnąć obydwa boczne przyciski łączników Isofix.
2. Poprowadzić łączniki Isofix do uchwytów Isofix na fotelu samochodowym i zatrzasnąć je na swoim miejscu.
3. Dosunąć dobrze samochodowy fotelik dziecięcy do oparcia fotela samochodowego. Upewnić się, że obydwa wskaźniki Isofix zmieniły kolor na zielony.
4. Przeciągnąć ukośny pas bezpieczeństwa 3-punktowego pasa bezpieczeństwa samochodu przez prowadnicę pasa ukośnego na zagłówku fotelika samochodowego.
5. Przeciągnąć pas biodrowy 3-punktowego pasa bezpieczeństwa samochodu przez pierwszą prowadnicę pasa biodrowego (pod podłokietnikiem) w obszarze siedziska fotelika samochodowego.
6. Posadzić dziecko w foteliku samochodowym.
7. Wyregulować wysokość zagłówka tak, aby głowa dziecka leżała całkowicie w zagłówku, a ukośny pas wychodził przez prowadnicę pasa na wysokości ramion dziecka.
8. Zamknąć klamrę 3-punktowego pasa, aż usłyszysz się zatrzaśnięcie.
9. Upewnić się, że zarówno ukośny pas bezpieczeństwa, jak i pas biodrowy przebiegają przez drugą prowadnicę pasa biodrowego (pod podłokietnikiem) w foteliku samochodowym, która jest skierowana w stronę zamka pasa bezpieczeństwa samochodu.
10. Pociągnąć za pas ukośny, aby go napiąć. Upewnić się, że paski nie są skręcone.

Montaż bez elementów Isofix:

Alternatywnie, fotelik samochodowy dla dzieci w rozmiarze 100–150 cm może być również wyposażony tylko w 3-punktowy pas. Połączenie za pomocą łączników Isofix nie jest konieczne, ale zalecane.

Ďakujeme, že ste sa rozhodli pre našu detskú autosedačku. Ak by ste v súvislosti s týmto výrobkom potrebovali pomoc, obráťte sa na náš zákaznícky servis.

POUŽITIE

- Tento výrobok je vhodný pre deti s telesnou výškou od 100 do 150 cm.
- Montáž s orientáciou dopredu od 100 do 150 cm výšky sa vykonáva pomocou konektorov Isofix. Dieťa je pripútané 3-bodovým bezpečnostným pásom auta. Alternatívne je možné detskú autosedačku vo výškovej kategórii 100 – 150 cm namontovať aj len s 3-bodovým pásom. Spojenie s konektormi Isofix nie je bezpodmienečne nutné, ale odporúča sa.

UPOZORNENIE

Ide o optimalizovaný podsedák i-Size. Je schválený podľa predpisu č. 129 na použitie predovšetkým na „sedadlách i-Size“ špecifikovaných výrobcami vozidiel v používateľskej príručke vozidla.

V prípade pochybností sa môžete obrátiť na výrobcu zdokonaleného detského zadržiavacieho systému alebo predajcu.

DÔLEŽITÉ – NEPOUŽÍVAJTE DETSKÚ AUTOSEDAČKU V SMERE JAZDY, POKIAĽ VEK DIEŤAŤA NEPREKROČIL 3 ROKY.

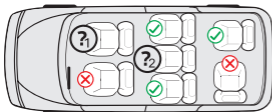

1 a 2): Pri použití s Isofixom: Len ak sú k dispozícii konektory Isofix a sedadlo je v príručke pre osobné vozidlo uznané ako kompatibilné s i-Size.

Nasledujúca tabuľka obsahuje informácie o upevňovacích prípravkoch a metódach:

Výšková kategória	Smernosť montáže	Inštalácia	Typ	Zaistenie dieťaťa
100 – 150 cm	Orientácia dopredu	Konektory Isofix a 3-bodový pás auta	Podsedák i-Size	3-bodový pás auta
100 – 150 cm	Orientácia dopredu	3-bodový pás auta	Podsedák i-Size	3-bodový pás auta

VAROVANIE

- Pred použitím si starostlivo prečítajte tento návod, aby ste zaistili bezpečnosť svojho dieťaťa. Návod si uschovajte. Nedodržanie pokynov z tejto príručky môže viesť k závažným poraneniam vášho dieťaťa.
- Pre inštaláciu Isofix: Prečítajte si príručku výrobcu vozidla.
- Nepoužívajte žiadne ďalšie nosné dotykové body než tie, ktoré sú opísané v návode a vyznačené v detskom zadržiavacom systéme.
- Túto detskú autosedačku nepoužívajte doma. Bola navrhnutá výhradne na používanie v aute.
- Dieťa nikdy nenechávajte v sedačke bez dozoru.
- Detská sedačka sa musí vymeniť, ak bola pri nehode vystavená veľkému zaťaženiu.
- Z bezpečnostných dôvodov musí byť detská autosedačka vo vozidle pripnutá aj vtedy, keď sa v nej nenachádza dieťa.
- Uistite sa vždy, že všetky pásy, ktoré držia detskú autosedačku vo vozidle, sú pevne utiahnuté, a všetky pásy, ktoré zadržiavajú dieťa, sú prispôbené telu dieťaťa. Uistite sa tiež, že pásy nie sú prekrútené.
- Batožinu alebo iné predmety, ktoré by v prípade nárazu mohli spôsobiť poranenia, musíte správnym spôsobom zaistiť.
- Pevné predmety a plastové diely detského zadržiavacieho systému treba umiestniť a inštalovať tak, aby nemohlo dôjsť k ich zovretiu pohyblivým sedadlom alebo dverami vozidla.
- Je dôležité, aby nízko umiestnené pásy pevne fixovali panvu dieťaťa. Vaše dieťa by malo byť neustále pripútané, aby sa predišlo riziku jeho pádu.
- Je nebezpečné meniť alebo dopĺňať výrobok bez súhlasu príslušného úradu. Nedodržiavanie inštalačných pokynov od výrobcu detského zadržiavacieho systému taktiež skrýva riziká pre bezpečnosť vášho dieťaťa.
- Táto detská sedačka bola navrhnutá pre deti s maximálnou výškou 150 cm. Nikdy nepreťažujte detskú sedačku tak, že v nej budete prepravovať viac ako jedno dieťa alebo iné dodatočné bremená.
- Detské zadržiavacie zariadenie sa nesmie používať bez potahu sedačky.
- Potah sedačky nesmiete nahradiť iným potahom, ktorý nie je schválený výrobcom, pretože potah sedačky tvorí pevnú súčasť zadržiavacieho systému.

DIELY SEDAČKY

Pohľad spredu

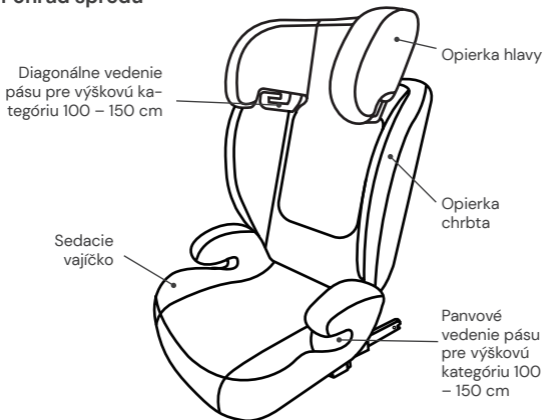

Pohľad zozadu

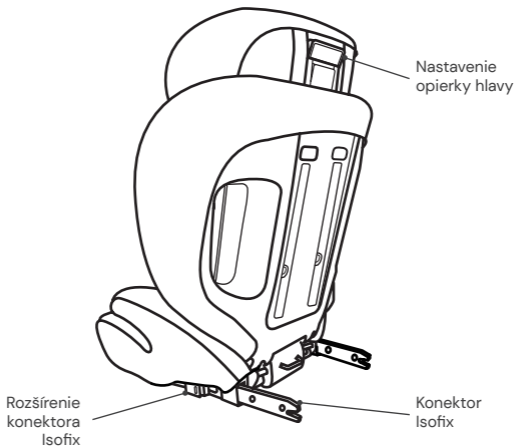

ČISTENIE

Aby ste zabezpečili čo najdlhšiu dobu používania detskej autosedačky, nepoužívajte na jej čistenie rozpúšťadlá, abrazívne ani agresívne čistiace prostriedky. Po každom praní skontrolujte stav látky a švov. Pri praní látky sa dôsledne riad'te pokynmi na etikete (pozri na spodnej strane).



Perte pri 30 °C,
šetrný program



NEŽEHLITE



NEBIEĽTE



NEČISTITE
chemicky



Sušte v bubnovej sušič-
ke pri nízkej teplote

ÚDRŽBA

Pravidelne kontrolujte stav výrobku v súvislosti s možným poškodením. V prípade poškodenia sa detská autosedačka už nesmie používať a musí sa uschovať mimo dosahu detí.

V prípade otázok a problémov sa obráťte na
Zákaznícky servis spoločnosti Osann na čísle +49 (0)7731 970077.

Montáž opierky chrbta a sedacieho vajíčka (v závislosti od variantu)

- Detská autosedačka sa dodáva v nezmontovanom stave.
- Vezmite opierku chrbta a zaháknite ju do sedacieho vajíčka pod plochým uhlom.
- Pridržte sedacie vajíčko a opierku chrbta zatlačte nahor, kým sa úplne nezahákne.
- Používanie detskej autosedačky bez opierky chrbta nie je povolené.

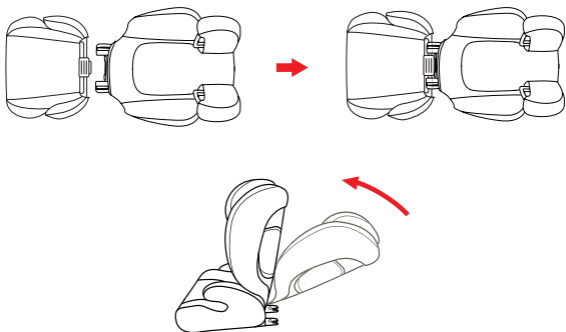

Nastavenie opierky hlavy

- Potiahnite páku na nastavenie opierky hlavy na zadnej strane detskej autosedačky smerom nahor a nastavte výšku opierky hlavy.
- Preveďte diagonálny pás 3-bodového pásu auta cez diagonálne vedenie pásu na opierke hlavy.
- Uistite sa, že diagonálny pás 3-bodového pásu auta vychádza z diagonálneho vedenia pásu na opierke hlavy tesne nad ramenami vášho dieťaťa.
- Pustite páku a presvedčte sa, že opierka hlavy je zapadnutá.



Konektory Isofix

- Stlačte obe postranné tlačidlá konektorov Isofix, aby sa konektory Isofix vysunuli do dĺžky.
- Veďte konektory Isofix k držiakom Isofix na sedadle osobného vozidla a zaklapnite ich.
- Detskú autosedačku pevne pritlačte k opierke chrbta sedadla auta. Dbajte na to, aby oba indikátory Isofix ukazovali zelenú farbu.

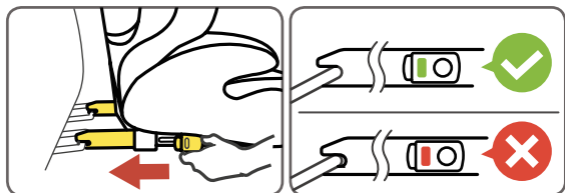
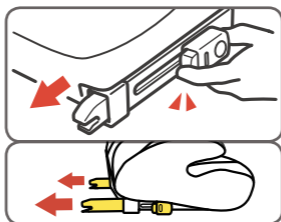

MONTÁŽ DETSKEJ AUTOSEDAČKY

Výšková kategória 100 – 150 cm, orientácia dopredu

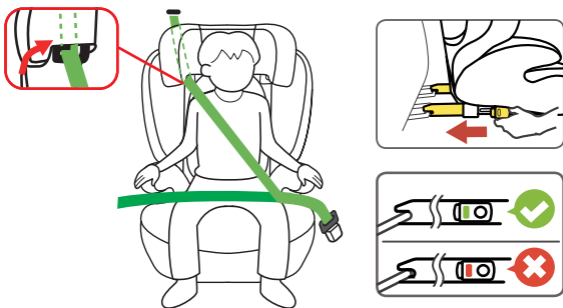

1. Stlačte obe postranné tlačidlá konektorov Isofix, aby sa konektory Isofix vysunuli do dĺžky.
2. Zaveďte konektory Isofix do držiakov Isofix na autosedačke a zaklapnite ich.
3. Detskú autosedačku pevne pritlačte k opierke chrbta sedadla auta. Dbajte na to, aby sa oba indikátory Isofix prepli na zelenú farbu.
4. Prevlečte diagonálny pás 3-bodového pásu auta cez vedenie diagonálneho pásu na opierke hlavy detskej autosedačky.
5. Prevlečte panvový pás 3-bodového pásu auta cez prvé vedenie panvového pásu (pod lakťovou opierkou) v sedacej časti detskej autosedačky.
6. Posad'te dieťa do detskej autosedačky.
7. Nastavte výšku opierky hlavy tak, aby bola hlava dieťaťa úplne v opierke hlavy a diagonálny pás vychádzal cez vedenie pásu na úrovni ramien dieťaťa.
8. Zatvorte sponu 3-bodového pásu. Mali by ste pritom počuť, že zaklapla.
9. Uistite sa, že diagonálny pás aj panvový pás vedú cez druhé vedenie panvového pásu (pod lakťovou opierkou) na detskej autosedačke, ktoré smeruje k sponu pásu auta.
10. Zatiahnite za diagonálny pás, aby ste ho napli. Uistite sa, že pásy nie sú prekrútené.

Montáž bez systému Isofix:

Alternatívne je možné detskú autosedačku vo výškovej kategórii 100 – 150 cm namontovať aj len s 3-bodovým pásom. Spojenie s konektormi Isofix nie je bezpodmienečne nutné, ale odporúča sa.

www.osann.de

Osann GmbH
Gewerbestr. 22
D-78244 Gottmadingen

Tel.: +49 (0)7731 970077
Fax: +49 (0)7731 970055

E-Mail: info@osann.de

