



CAMEO 4

Benutzerhandbuch

Inhalt

Inhalt des Kartons	1
Entfernung der Verpackung vom Gerät	2
Registrierung Ihres Geräts	3
Download und Installierung von Silhouette Studio	4
Anforderung Ihres kostenlosen 1-Monats-Basis-Abos	5
Zugriff auf die 100 Gratis-Designs in Ihrer Bibliothek	6
Anschluss des Cameos 4	6
Navigierung durch Silhouette Studio	7
Navigationsregisterkarten	8
Designbereich	9
Felder.....	9
Zeichenwerkzeuge	10
Einfache Formen	10
Text.....	11
Bibliothek	12
Anmeldung.....	12
Organisierung Ihrer Bibliothek.....	13
Bibliothek nach Designs durchsuchen	14
Designs aus der Bibliothek verwenden.....	14
Geteilten Bibliotheksbildschirm anzeigen	15
Silhouette Design Store	16
Designs herunterladen.....	17
Das Feld „Senden“	18
Vorbereitung des Cameos 4	19
Material auf die Schneidematte legen	19
Einschalten des Cameos	19
Werkzeug laden	20
Einstellen der Rollen.....	22
Laden des Materials.....	22
Verwendung des Walzenvorschubs.....	23
Verwendung des Querschneiders	24
Ersetzen der Querschneiderpatrone.....	25
Ein Design ausschneiden	26
Bluetooth®-Konnektivität	27
Wo Sie weitere Informationen finden	27

Inhalt des Kartons

Der Silhouette Cameo wird mit den in der folgenden Liste aufgeführten Teilen geliefert. Prüfen Sie, ob alle Teile enthalten sind, bevor Sie das Gerät in Betrieb nehmen. Wenn Sie ein Teil aus der untenstehenden Liste vermissen, kontaktieren Sie bitte

support@silhouetteamerica.com.

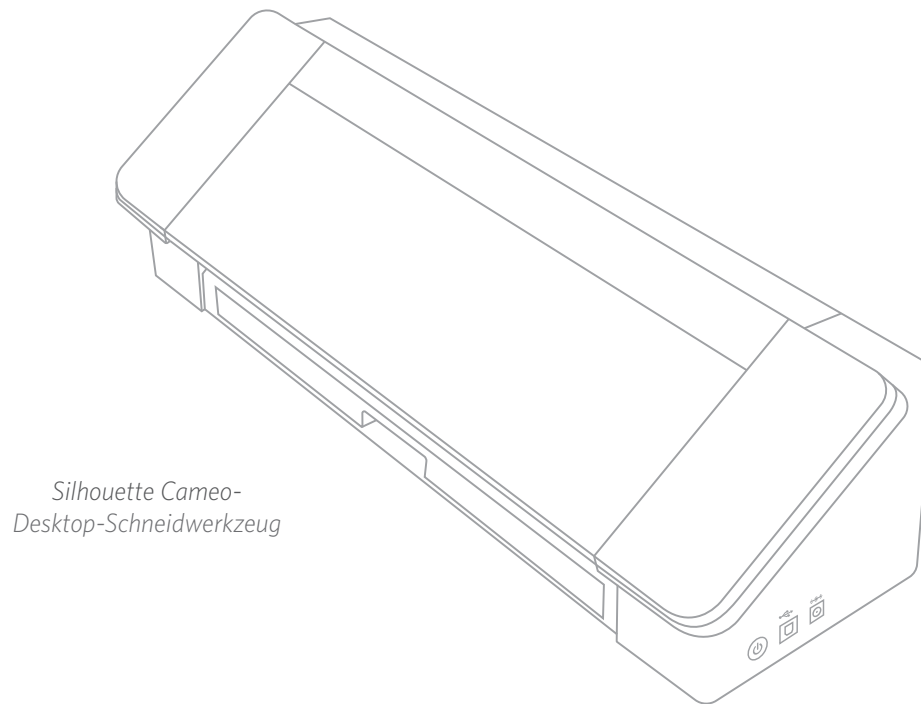

*Silhouette Cameo-
Desktop-Schneidwerkzeug*

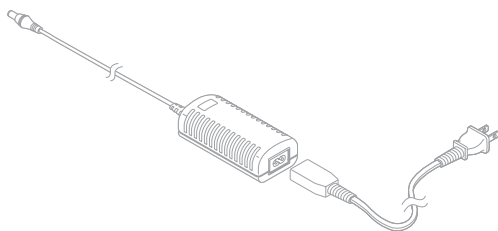

*A/C-Adapter und
Netz kabel*



USB-Kabel

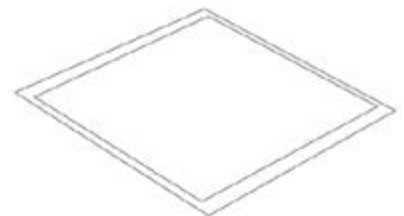

12-Zoll-Schneidematte

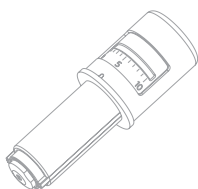

*AutoBlade
(Silhouette Cameo 4)*

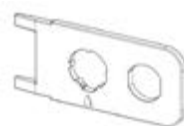

*Handgehaltene
Klingeneinstellung*

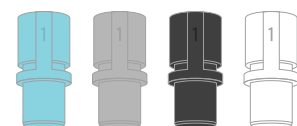

Werkzeugadapter

Entfernung der Verpackung vom Gerät

Es gibt Klebestreifen, Karton und Schaumstoff, um die beweglichen Teile des Silhouette Cameo während des Transports an ihrem Platz zu halten, um Schäden am Gerät zu vermeiden.

Nehmen Sie den Silhouette Cameo aus dem Karton und entfernen Sie die Klebestreifen, die den Deckel und alle Geräte halten.

Entfernen Sie die drei Laschen, die die durchsichtigen Kunststoffabdeckungen an der Vorderseite des Geräts festhalten. Entfernen Sie dabei die beiden Teile an den Seitenwänden und das Teil an der Oberseite des Geräts.

Als nächstes heben Sie den Deckel leicht an und schieben ihn nach hinten. Entfernen Sie das Klebeband, den Kartoneinsatz und alle Schaumstoffteile, die Sie hier sehen.

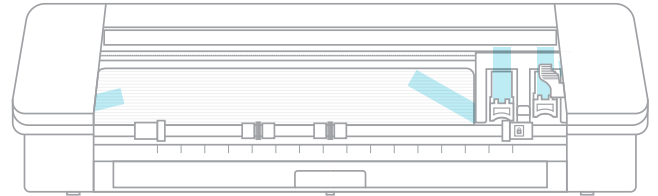
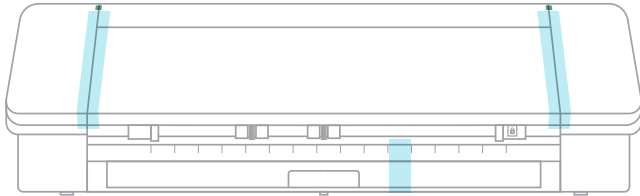

Vergessen Sie nicht, den Klebestreifen auf der Rückseite des Geräts, der den Querschneider an seinem Platz hält, zu entfernen.

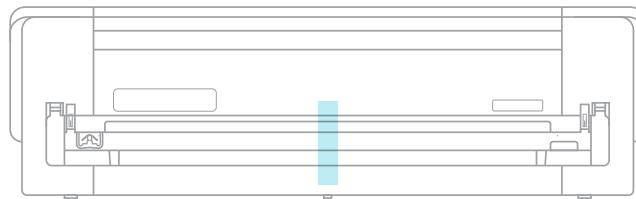

Registrierung Ihres Geräts

Gehen Sie zu SilhouetteAmerica.com/setup, um alle notwendigen Schritte zur Einrichtung Ihres Geräts durchzuführen. Als erstes müssen Sie bei Bedarf ein Silhouette-Konto erstellen und Ihr Gerät registrieren. Danach können Sie auf Ihre 100 kostenlosen Designs in Ihrer Silhouette-Bibliothek zugreifen.

Dies ist der erste Bildschirm, den Sie sehen werden. Wenn Sie bereits ein Silhouette-Konto haben, klicken Sie auf den Link „Anmelden“. Geben Sie Ihre Daten ein. Wenn Sie fertig sind, klicken Sie auf die Schaltfläche „Registrierung senden“.

Nachdem Sie auf den Link „Anmelden“ geklickt und Ihre Anmeldedaten eingegeben haben, sehen Sie diesen Bildschirm, mit dem Sie Ihr Gerät registrieren können.

Hier geben Sie die Seriennummer Ihres Geräts ein. Sie finden diese Informationen auf einem Aufkleber auf der Rückseite Ihres Geräts, oberhalb der Querschneiderpatrone auf der rechten Seite.

In diesem Abschnitt finden Sie gegebenenfalls auch Ihre Garantieinformationen. Sie können jederzeit auf diese Seite zurückkehren, um die Garantiebedingungen zu prüfen.

Download und Installation von Silhouette Studio

Gehen Sie zu Schritt 3 auf [SilhouetteAmerica.com/setup](https://www.silhouetteamerica.com/setup), um die neueste Version von Silhouette Studio herunterzuladen. Klicken Sie auf Ihr Betriebssystem (Mac oder Windows) und folgen Sie den Anweisungen auf Ihrem Computer, um die Installation abzuschließen.

Die Software ist notwendig, um Ihr Silhouette Cameo 4-Schneidegerät zu bedienen – denken Sie daher an diesen Schritt!



Weitere Informationen zur Verwendung der Silhouette Studio-Software finden Sie später im Handbuch. Schließen Sie zunächst den Setup-Prozess des Geräts ab.

Anforderung Ihres kostenlosen 1-Monats-Basis-Abos

Sobald Sie Ihr Silhouette-Gerät registriert haben, haben Sie Anspruch auf ein kostenloses 1-Monats-Abos des Silhouette Design Store. Stellen Sie sicher, dass Sie den Promo-Code abrufen, der an Ihre E-Mail-Adresse gesendet wurde, nachdem Sie den Registrierungsprozess abgeschlossen haben.

Mit einem Abonnement erhalten Sie jeden Monat eine bestimmte Anzahl von Guthabenpunkten für den Kauf von Designs. Die Anzahl der Guthabenpunkte, die Sie erhalten, hängt von Ihrer Abo-Stufe ab. Das Abonnement, mit dem Sie beginnen werden, ist die Basisstufe, d. h. Sie erhalten 25 \$ in Guthabenpunkten für den Monat.

Um Ihr kostenloses 1-Monats-Abo zu erhalten, besuchen Sie zunächst den Silhouette Design Store. Dafür können Sie einen Webbrowser öffnen und auf [SilhouetteDesignStore.com](https://www.silhouette-designstore.com) gehen oder in Silhouette Studio (in der oberen rechten Ecke der Software) auf die Schaltfläche STORE klicken.

Melden Sie sich im Design Store bei Ihrem Silhouette-Konto an. Die Kontoinformationen sind die gleichen wie bei der Registrierung Ihres Geräts. Um sich bei Ihrem Konto anzumelden, klicken Sie in der oberen rechten Ecke auf „Anmelden“. Geben Sie Ihre E-Mail-Adresse und Ihr Passwort ein und klicken Sie auf „Anmelden“.

Gehen Sie nun zum Anfang der Homepage und klicken Sie auf Abonnements oder geben Sie [SilhouetteDesignStore.com/subscription-signup](https://www.silhouette-designstore.com/subscription-signup) ein. Dies ist die Seite, die Sie nun sehen sollten.

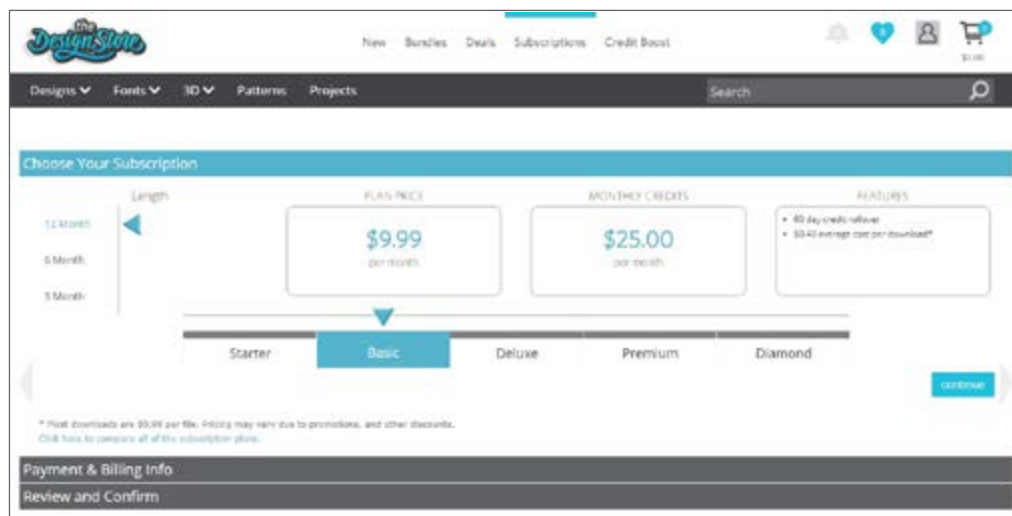

Wählen Sie die Basisstufe aus und klicken Sie auf „Weiter“ oder klicken Sie auf den Abschnitt „Rechnungs- und Zahlungsinformationen“, um zum nächsten Schritt zu gelangen. Hier können Sie Ihren Gutscheincode eingeben und auf „Anmelden“ klicken, um Ihr 1-Monats-Abo zu erhalten. Wenn Sie Ihre Daten eingegeben haben, gehen Sie zum nächsten Schritt, um Ihr Abonnement zu überprüfen und zu bestätigen.

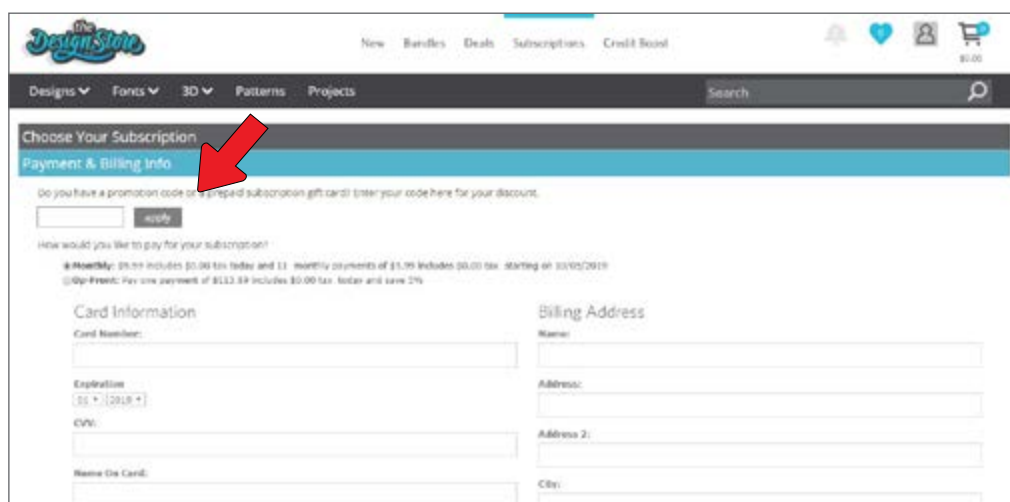

Zugriff auf die 100 Gratis-Designs in Ihrer Bibliothek

Nachdem Sie Ihren Silhouette Cameo 4 registriert haben, können Sie auf die 100 kostenlosen exklusiven Designs zugreifen, die Sie mit Ihrem Gerät erhalten haben.

Um sich Ihre kostenlosen Designs anzusehen, gehen Sie in Silhouette Studio auf die Registerkarte „Bibliothek“. Die Software fordert Sie nun auf, sich bei in Ihrem Silhouette-Konto anzumelden, wenn Sie dies noch nicht getan haben. Gehen Sie dann zu den Ordnern auf der linken Seite. Klicken Sie auf „Gratis mit Gerät“ und dann auf „Silhouette Cameo 4“.

HINWEIS: Wenn die speziellen Gratis-Inhalte für den Silhouette Cameo 4 nicht angezeigt werden, schließen Sie bitte die Software und bestätigen Sie Ihre Registrierung des Silhouette Cameo 4. Sie können dann die Software wieder öffnen, um die Inhalte zu finden. Wenn noch Bedenken bestehen, wenden Sie sich bitte an support@silhouetteamerica.com

HINWEIS: Für die Erstinstallation müssen Sie zwar mit dem Internet verbunden sein, Sie können aber alle Inhalte der Silhouette-Bibliothek offline abrufen und verwenden. Die Inhalte der Silhouette-Bibliothek, einschließlich ihrer Struktur, werden zwischen allen Geräten, bei denen Sie sich anmelden, synchronisiert.

Anschluss des Silhouette Cameo 4

Verbinden Sie den Silhouette Cameo mit dem Netzteil. Verbinden Sie zunächst das Kabel mit dem Adapter und stecken Sie das Kabel in das Silhouette Cameo-Gerät. Verbinden Sie das Netzkabel mit einer Steckdose.

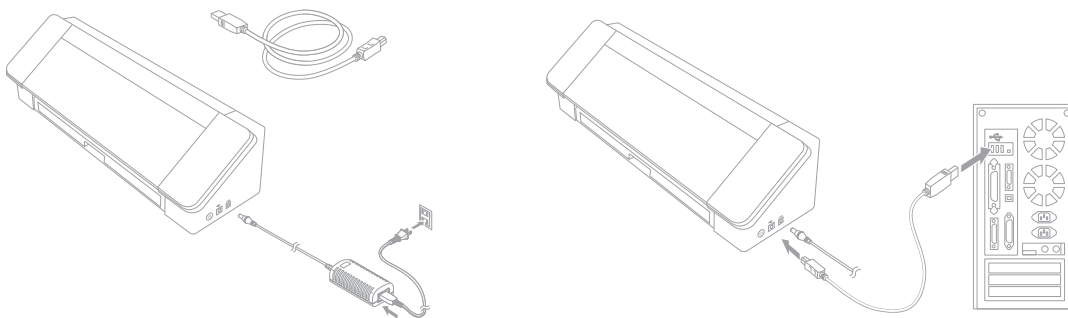

Schließen Sie anschließend das Gerät über das USB-Kabel an den PC an. Drücken Sie dann den kreisförmigen Netzschalter, um Ihr Gerät einzuschalten.

Wenn Sie dies noch nicht getan haben, öffnen Sie Silhouette Studio. Gehen Sie auf die Registerkarte „Senden“ (in der oberen rechten Ecke der Software), um das Feld „Senden“ zu öffnen. Vergewissern Sie sich, dass Ihr Gerät angeschlossen ist und den Status „Bereit“ anzeigt.



Möglicherweise müssen Sie auf das Gerätesymbol klicken und Ihr Gerät wählen, um dieses korrekt zu verbinden.

Navigieren durch Silhouette Studio



Nachdem Sie Silhouette Studio heruntergeladen haben, ist es an der Zeit, die Bedienung zu erlernen. Um Silhouette Studio zu öffnen, suchen Sie das Silhouette Studio-Symbol auf dem Desktop, im Startmenü Ihres PC oder im Programme-Ordner auf Ihrem Mac. Doppelklicken Sie auf das Symbol, um die Anwendung auszuführen.

Sobald Silhouette Studio geladen ist, werden Sie einen leeren 12x12-Zoll-Zoll-Design-Bereich auf Ihrem Bildschirm sowie Werkzeuge, die diesen Bereich umgeben, sehen.

In diesem Handbuch lernen Sie die Grundlagen der Verwendung der Software kennen. Wenn Sie mehr erfahren möchten, können Sie auf das Softwarehandbuch von Silhouette Studio zugreifen. Sie finden das Handbuch auf SilhouetteAmerica.com/setup unter Schritt 6 oder auf Silhouette101.com.

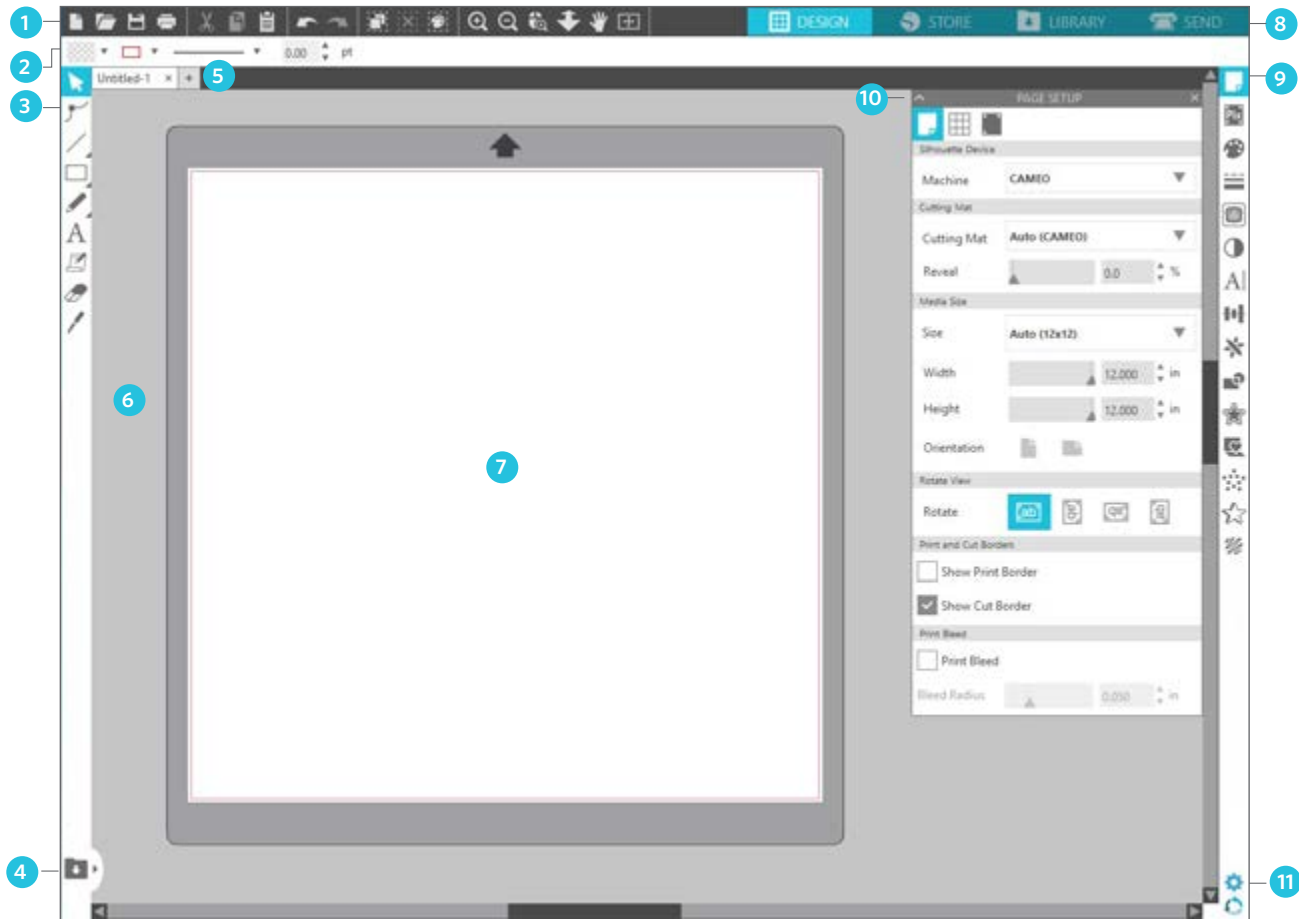

Überblick über das Arbeitsfeld

1. Dokumentwerkzeuge - Werkzeuge, die Sie benötigen, um Ihr Dokument anzupassen oder Objekte in Ihrem Dokument auszuwählen.
2. Schnellzugriffsleiste - Diese Werkzeuge, die angezeigt werden, sind spezifisch für die Aufgabe, die Sie ausführen, um Anpassungen zu erleichtern.
3. Zeichenwerkzeuge - Mit den Zeichenwerkzeugen können Sie Formen erstellen und Text in den Designbereich einfügen.
4. Geteilter Bildschirm der Bibliothek - Mit dieser Schaltfläche können Sie einen geteilten Bildschirm der Bibliothek/Designfläche erstellen.
5. Dokumentenregisterkarten - Mit diesen Registerkarten können Sie zwischen geöffneten Dokumenten wechseln.
6. Wartebereich (grau) - Der Wartebereich kann zum Aufbewahren von Designs verwendet werden, wenn Sie Ihren Designraum neu anordnen. Designs, die in diesem Bereich verbleiben, werden nicht geschnitten oder gedruckt.
7. Aktiver Schnittbereich - Hier können Sie Ihre Designs erstellen und platzieren. Alles, was in diesem Bereich verbleibt, kann geschnitten oder gedruckt werden.
8. Navigationsregisterkarten - Diese Registerkarten führen Sie zu bestimmten Stellen in der Software.
9. Silhouette Studio-Werkzeuge - Die Silhouette Studio-Werkzeuge haben verschiedene Funktionen, mit denen Sie Ihre Designs anpassen können.
10. Felder - Hier erscheinen die Felder für die Silhouette Studio-Werkzeuge, die Ihnen weitere Optionen bieten.
11. Präferenzen und Themen - Diese Optionen erlauben Ihnen, Ihre Präferenzen und Einstellungen für Silhouette Studio anzupassen.

Navigationsregisterkarten

Auf der rechten oberen Seite finden Sie vier Registerkarten:



Design

Dieser Designbereich ist Ihr Arbeitsplatz zum Erstellen von Projekten. Dieser Bereich enthält die Werkzeugleisten, die weiße Designseite und den grauen Wartebereich. Wenn Sie sich in der Bibliothek, im Silhouette Design Store oder im Menü „Senden“ befinden, klicken Sie auf die Registerkarte „Design“, um zu Ihrer Designseite zurückzukehren.

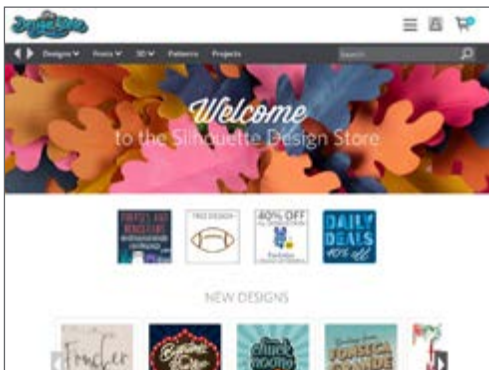

Shop

Wenn Sie mit dem Internet verbunden sind, öffnet die Registerkarte „Shop“ ein Browserfenster und führt Sie zum Silhouette Design Store, wo Sie Designs suchen und kaufen können.

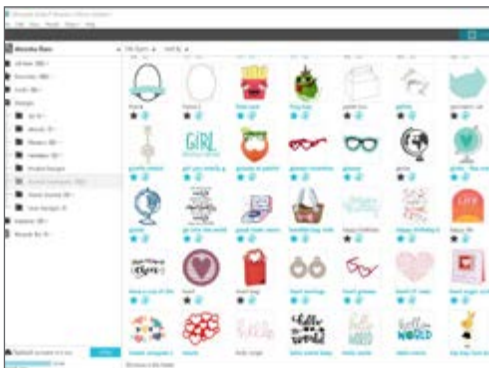

Bibliothek

Sie können auf Ihre gespeicherten Designs über die Registerkarte Bibliothek zugreifen. Sortieren und organisieren Sie Ihre Designs nach Ihren Wünschen, indem Sie Ordner und Unterordner hinzufügen. Designs können auf Ihrem Computer oder in der Silhouette Cloud gespeichert werden.

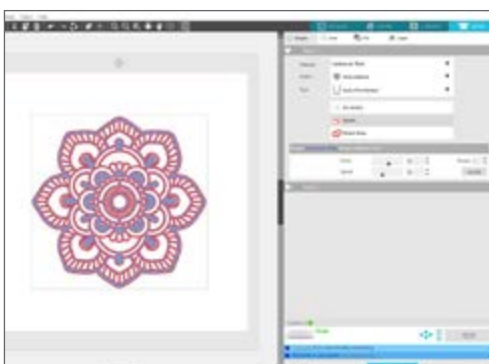

Senden

Auf der Registerkarte „Senden“ können Sie die Schnitteinstellungen für Ihre Designs anpassen und an Ihre Silhouette senden. Dieses Menü funktioniert ähnlich wie ein Senden-an-Drucker-Menü in anderen Programmen.

Designbereich

Der Designbereich ist der erste Bereich, den Sie sehen, wenn Sie Silhouette Studio öffnen, und der Bereich, in dem Sie viel Zeit verbringen werden. Daher ist es wichtig zu lernen, wie Sie ihn zur Erstellung Ihrer Designs verwenden können.

Felder

Jedes Silhouette Studio-Werkzeugsymbol öffnet sein eigenes Feld. Auf der rechten Seite des Designraums öffnen sich Felder neben den Silhouette-Werkzeugsymbolen. Das Feld, das standardmäßig geöffnet wird, ist das Feld „Seiteneinrichtung“. Hier können Sie Anpassungen am Designraum, wie z. B. Gerät, Seitengröße, Material- (oder Medien-) Größe, mit der Sie arbeiten möchten, vornehmen.

Sie können die Felder einzeln öffnen oder mehrere gleichzeitig verwenden. Um mehrere Felder zu verwenden, klicken und ziehen Sie die Namensleiste, um sie an eine neue Position zu verschieben, und klicken Sie dann auf ein anderes Symbol, um das nächste Feld zu öffnen. Sie können so viele Felder öffnen, wie Sie möchten, und diese an eine beliebige Stelle Ihres Designbildschirms verschieben.

Einklappbare Felder

Felder können durch Anklicken des Pfeils auf der linken Seite des Feldes eingeklappt werden. Klappen Sie die Felder ein und verschieben Sie diese, um Ihren Bildschirm genau nach Ihren Wünschen einzurichten. Wenn Sie die Felder schließen, springen die darunter liegenden nach oben, um ihren Platz einzunehmen.

Haftende Felder

Felder „haften“, d. h. sie rasten an der Oberseite des Designbereichs oder aneinander ein. Aber die Felder müssen nicht aneinander haften. Sie können Feldergruppen oder einzelne Felder an eine beliebige Stelle auf Ihrem Bildschirm verschieben. Abhängig von Ihrem Projekt möchten Sie vielleicht, dass viele Felder geöffnet werden, um Anpassungen mit einer Vielzahl von Tools vorzunehmen, oder Sie möchten nur ein einzelnes Feld öffnen.

Felder mit mehreren Symbolen

Einige Felder sind Felder mit einem Symbol, wie PixScan™ oder Offset. Andere Felder bestehen aus einer Gruppe von zugehörigen Symbolen. Diese Symbole sind innerhalb des Feldes über separate Registerkarten verfügbar. Das Feld „Umwandeln“ enthält z. B. die Symbole Ausrichten, Skalieren, Drehen, Verschieben und, wenn Sie die Designer-Edition haben, Schere.

Feld-Modus

Sie können den Feld-Modus im Feld „Präferenzen“ anpassen. Unter Standardeinstellungen können Sie wählen, wie sich Ihre Felder öffnen sollen.

- ▶ Einzelfeld-Modus: Es kann nur ein Feld geöffnet werden. Wenn Sie ein Feld geöffnet haben und auf ein anderes Symbol klicken, wird dieses neue Feld anstelle des zuvor geöffneten Feldes geöffnet.
- ▶ Flexibler Feld-Modus: Standard. Ähnlich wie im Einzelfeld-Modus ersetzt „Flexibel“ ein Feld am Standardstandort, nicht aber ein von Ihnen verschobenes Feld.
- ▶ Mehrfachfeld-Modus: Alle neuen Felder werden geöffnet, unabhängig davon, wie viele bereits geöffnet sind.

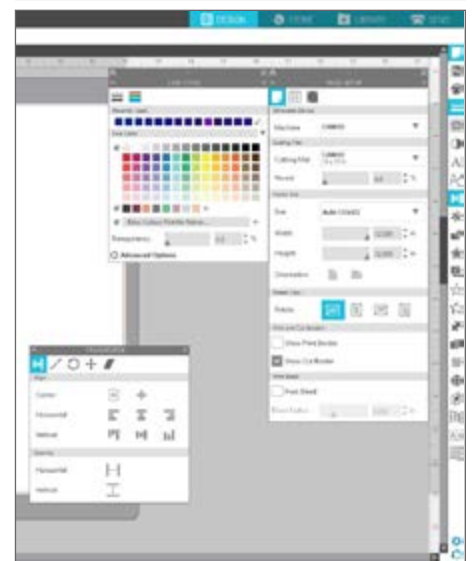

Zeichenwerkzeuge

Die Werkzeugleiste auf der linken Seite der Software enthält die Werkzeuge, die zum Erstellen und Ändern von Grundformen und Texten benötigt werden.

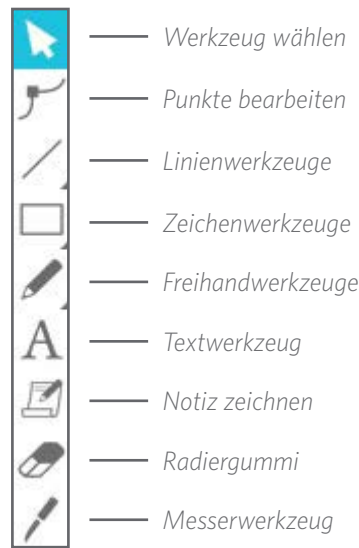

Hinweis: Wenn Sie andere Editionen von Silhouette Studio besitzen (z. B. die Silhouette Studio Designer Edition), sehen Sie möglicherweise mehr Zeichenwerkzeuge, als Sie hier aufgelistet sehen. Weitere Informationen zu diesen Tools finden Sie im Softwarehandbuch von Silhouette Studio.

Einfache Formen

Linien

Um eine Linie zu zeichnen, wählen Sie das Linienwerkzeug in der linken Werkzeugleiste. Klicken und ziehen Sie mit der Maus, um eine Linie zu zeichnen, oder klicken Sie einmal, um die Linie zu beginnen, und ein zweites Mal, um sie zu beenden.

- ▶ Halten Sie SHIFT gedrückt, während Sie eine Linie erstellen, um eine perfekte vertikale, horizontale oder 45°-Linie zu erhalten.

Rechtecke/Quadrate

Um ein Rechteck zu zeichnen, wählen Sie das Rechteckwerkzeug in der linken Symbolleiste. Klicken und ziehen Sie mit der Maus, um ein Rechteck zu zeichnen, oder klicken Sie einmal, um eine Ecke festzulegen, und ein zweites Mal, um die gegenüberliegende Ecke festzulegen.

- ▶ Halten Sie SHIFT gedrückt, während Sie ein Rechteck erstellen, um ein perfektes Quadrat zu erhalten.
- ▶ Halten Sie ALT (OPTION auf Mac) gedrückt, um das Rechteck von der Mitte statt von einer Ecke zu zeichnen.
- ▶ Halten Sie SHIFT + ALT (SHIFT + OPTION auf Mac) gedrückt, um ein perfektes Quadrat zu zeichnen, das auf Ihren ursprünglichen Klick zentriert ist.

Freihand

Um mit dem Freihandwerkzeug zu zeichnen, klicken Sie auf das Werkzeug in der linken Werkzeugleiste. Sie können das normale Freihandwerkzeug oder das Glätten-Freihandwerkzeug auswählen. Um zu zeichnen, klicken Sie auf die Form, die Sie in Ihrem Designbereich erstellen möchten, und ziehen Sie diese.

Um die von Ihnen erstellte Form anzupassen, können Sie das Werkzeug „Punkte bearbeiten“ verwenden. Dieses Werkzeug macht die Punkte einer Form sichtbar und erlaubt Ihnen, sie zu verschieben.

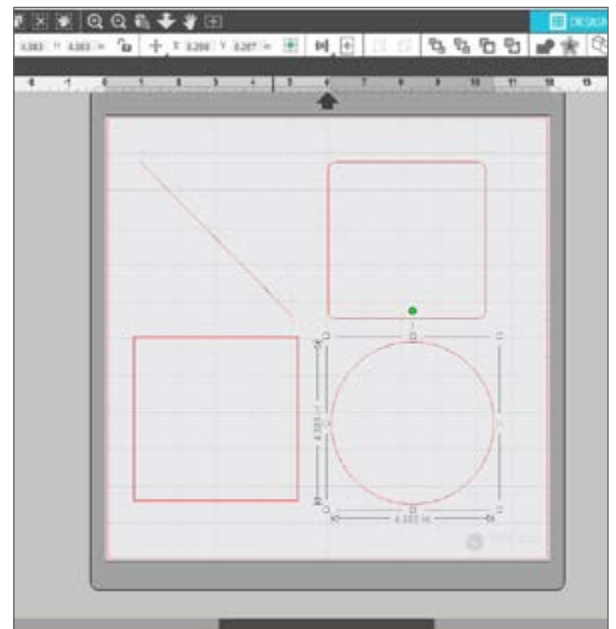

Text

Um Buchstaben oder Wörter mit einer beliebigen Schriftart auf Ihrem Computer zu schneiden, wählen Sie das Textwerkzeug aus der Werkzeugleiste auf der linken Seite des Bildschirms. Wenn das Textwerkzeug ausgewählt ist, klicken Sie auf eine beliebige Stelle der Seite und beginnen Sie mit der Eingabe. Die Schriftart wird eine Standardschriftart sein, aber Sie können dies einfach in dem sich öffnenden Feld „Textstil“ ändern.

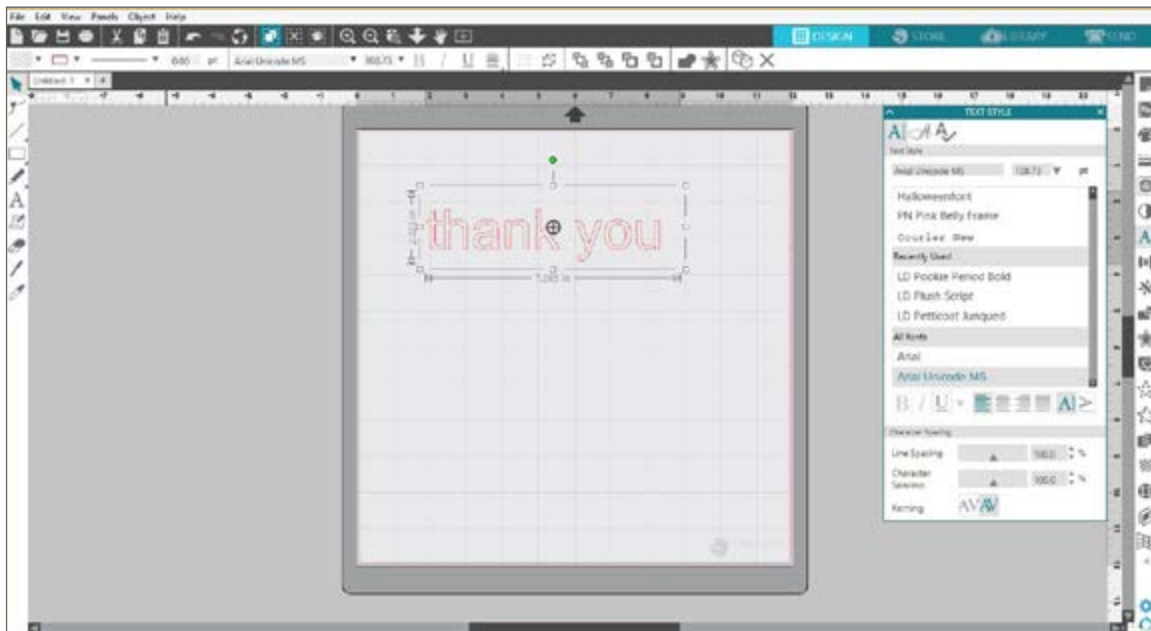

Nach dem Anklicken der Seite mit dem Textwerkzeug erscheint ein blinkender Cursor. Beginnen Sie mit der Eingabe von Buchstaben, Wörtern oder Sätzen, die Sie auswählen.

Während Sie Text eingeben oder bearbeiten, wird auf der rechten Seite des Bildschirms das Textstilfeld angezeigt. In diesem Fenster können Sie Schriftart, Textgröße, Gewicht, Ausrichtung, Zeichenabstand und Zeilenabstand ändern. Verwenden Sie die Maus, um Ihren Text zu markieren, bevor Sie Anpassungen an Schriftart, Größe, Gewicht etc. vornehmen.

Um die Eingabe Ihres Textes abzuschließen, klicken Sie auf eine beliebige Stelle auf der Seite. Dadurch wird der Textbearbeitungsmodus beendet und der Text entmarkiert. Wenn Sie eine Änderung am Text vornehmen müssen, doppelklicken Sie mit dem Auswahl-Werkzeug (in der linken Werkzeugleiste) auf den Text auf der Seite.

- ▶ Um Ihren Text auf der Seite zu verschieben, klicken Sie darauf und ziehen Sie ihn an eine neue Position.
- ▶ Um die Größe Ihres Textes zu ändern, markieren Sie den Text, klicken Sie auf ihn und ziehen Sie ihn auf einen der Ecksteuerungshebel.
- ▶ Um Ihren Text zu drehen, markieren Sie den Text, klicken Sie auf den grünen Kreis, der über dem Objekt angezeigt wird, und ziehen Sie diesen.

Bibliothek

Anmeldung

In der Bibliothek finden Sie alle Designs, die Sie im Silhouette Design Store erworben haben. Sie können auch Ihre eigenen Designs in Ihrer Silhouette-Bibliothek speichern.

Wenn Sie auf die Registerkarte „Bibliothek“ klicken, werden Sie möglicherweise aufgefordert, sich bei Ihrem Silhouette-Konto anzumelden, wenn Sie dies noch nicht getan haben. Geben Sie Ihre E-Mail-Adresse und Ihr Passwort ein und klicken Sie auf „Anmelden“. Wenn Sie noch kein Silhouette-Konto besitzen, können Sie auf den Link „KOSTENLOS anmelden“ klicken.



Sobald Sie sich angemeldet haben, sehen Sie Ordner auf der linken Seite und Designs auf der rechten Seite. Machen Sie sich keine Sorgen, wenn Sie noch keine Designs besitzen! Es ist noch viel Zeit, um später Designs hinzuzufügen.

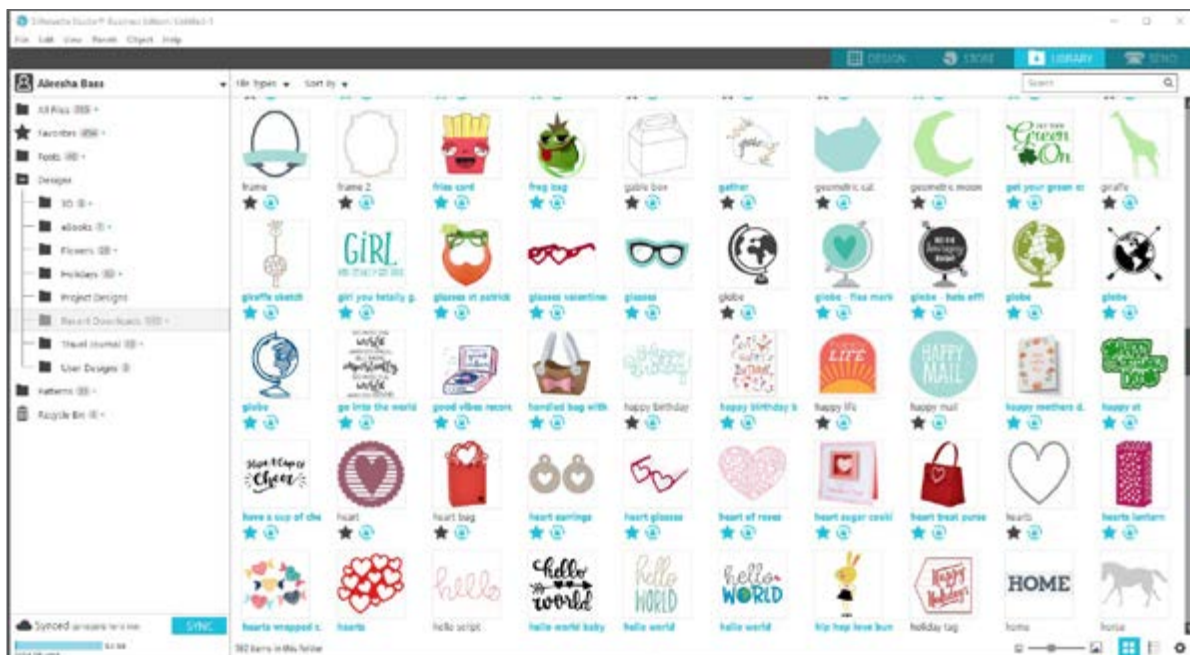

Organisierung Ihrer Bibliothek

Sie können Ihre Designs innerhalb Ihrer Bibliothek organisieren, indem Sie neue Ordner für Ihre Designs erstellen.

Ziehen Sie ein beliebiges Design aus dem rechten Fenster in Ihren neu erstellten Ordner im Feld „Ordner“ auf der linken Seite. Die Zahlen in den Kreisen neben jedem Ordner zeigen an, wie viele Designs jeder Ordner enthält.



Wenn Sie Designs aus dem Silhouette Design Store kaufen, werden diese Designs in Ihren „Letzten Downloads“ angezeigt. Von dort aus können Sie die Designs in verschiedene Ordner verschieben.

Um Ordner zu Ihrer Bibliothek hinzuzufügen, klicken Sie auf den Ordner „Designs“. Rechtsklicken Sie auf einen beliebigen freien Platz im Ordner und wählen Sie „Neuer Ordner“. Es erscheint ein neuer Ordner mit dem Namen „Unbenannter Ordner“, den Sie jedoch umbenennen können.

Fahren Sie fort, Ordner und Unterordner mit derselben Methode hinzuzufügen.

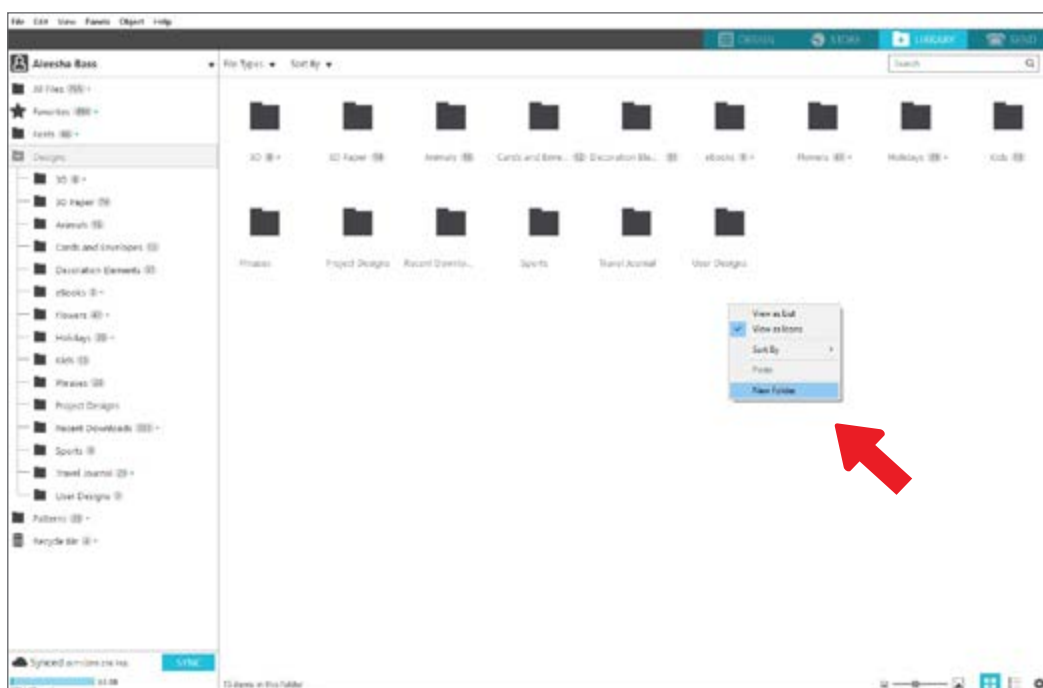

Bibliothek nach Designs durchsuchen

Designs, die Sie im Silhouette Design Store kaufen, haben bestimmte Stichwörter, die mit ihnen verknüpft sind, und das macht die Suche nach einem bestimmten Design einfach. Wenn Sie nach einem Design suchen möchten, öffnen Sie Ihre Bibliothek, indem Sie auf die Registerkarte „Bibliothek“ klicken. Gehen Sie in das Suchfeld oben rechts und geben Sie Ihr Stichwort ein.

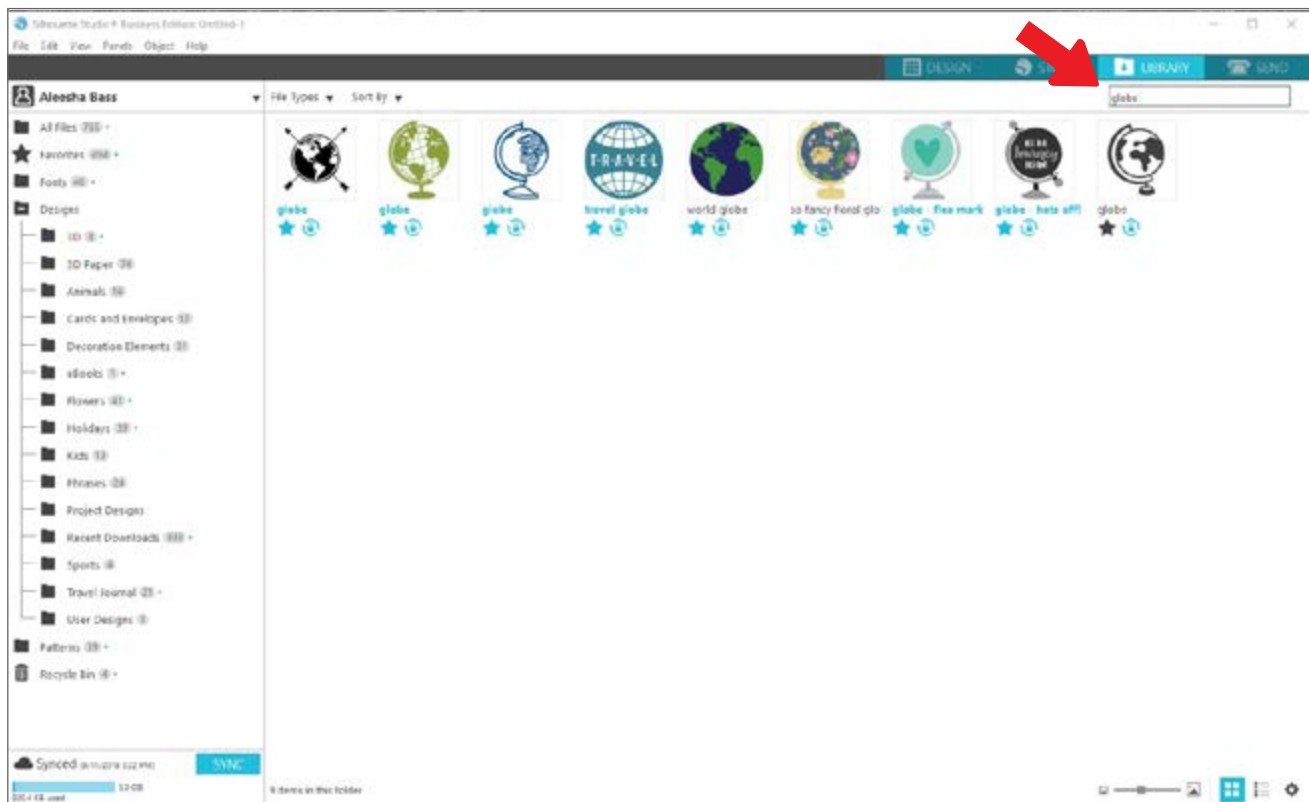

Designs aus der Bibliothek verwenden

Wenn Sie ein Design gefunden haben, das Sie verwenden möchten, doppelklicken Sie auf das Design, um es auf Ihrer Seite zu platzieren. Sie können auch auf das Design rechtsklicken und „[Dateiname] öffnen“ wählen. Dadurch wird die Bibliothek automatisch geschlossen und Sie gelangen zur Design-Seite. Die Bibliothek kann einfach wieder geöffnet werden, indem Sie auf die Registerkarte Bibliothek klicken.

Um die Bibliothek zu schließen, ohne ein Design einzufügen, klicken Sie auf die Registerkarte „Design“, um zum Designbereich zurückzukehren, oder auf die Registerkarte „Shop“, um nach weiteren Designs zu suchen.

Geteilten Bibliotheksbildschirm anzeigen

Um Ihren Designraum und Ihre Silhouette-Bibliothek gleichzeitig anzusehen, können Sie die Funktion „Geteilter Bibliotheksbildschirm“ verwenden. Um den Bildschirm zu teilen, müssen Sie zum Bildschirm „Design“ gehen. Gehen Sie zur unteren linken Ecke des Bildschirms und klicken Sie auf den Ordner mit dem nach unten gerichteten Pfeil (auch bekannt als das Bibliotheks-Symbol) oder klicken Sie auf das nach rechts zeigende Dreieck. Dadurch wird der geteilte Bildschirm geöffnet.



Sobald Ihr geteilter Bildschirm geöffnet ist, können Sie durch Ihre Bibliotheksordner navigieren, um das richtige Design zu finden, das Sie zur Design-Seite hinzufügen möchten. Sie können entweder auf ein Design doppelklicken oder ein Design anklicken, um es auf der Design-Seite zu platzieren.

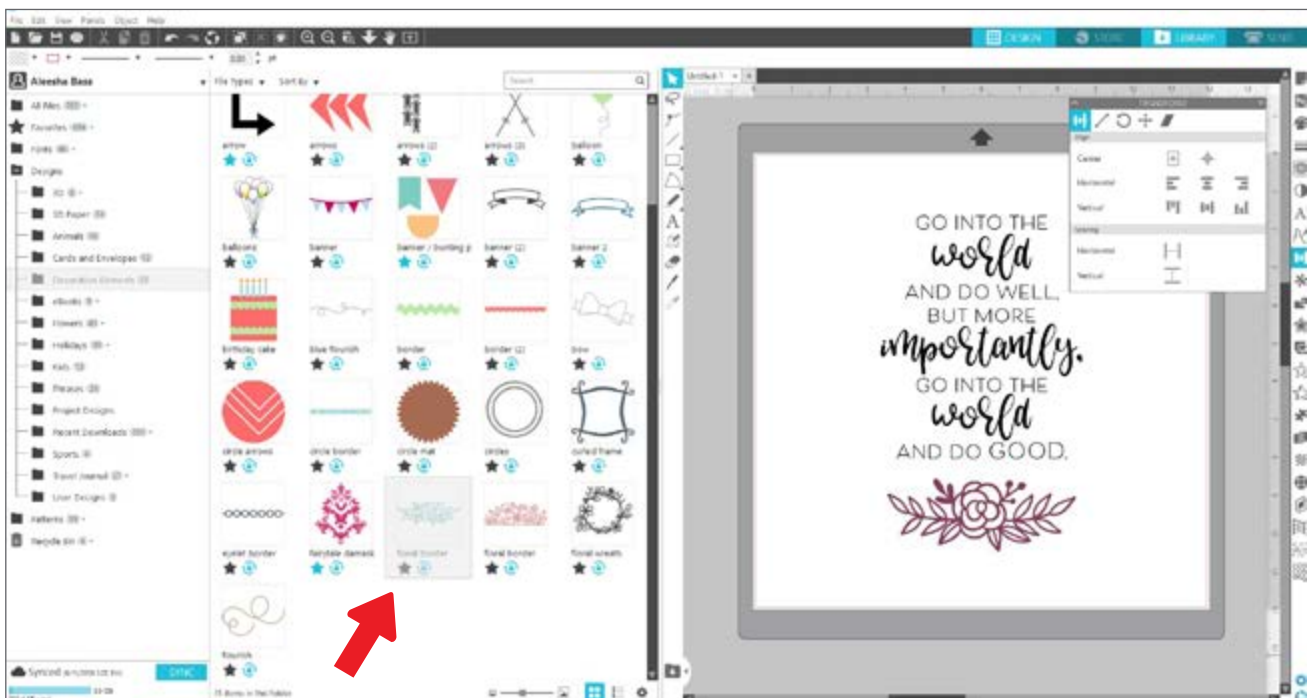

Wenn Sie mit dem geteilten Bildschirm fertig sind, können Sie auf das gleiche Bibliothekssymbol in der Mitte des geteilten Bildschirms klicken, um den Bibliotheksteil wieder auszublenden.

Silhouette Design Store

Der Silhouette Design Store enthält über 150.000 Designs – darunter einfache Ausschnitte, komplizierte Muster und Designs, Schriftarten und Sätze, 3D-Designs und mehr – die Sie mit Ihrem Silhouette-Gerät schneiden können. Die meisten Designs kosten nur 99 ¢. Es gibt im Design Store regelmäßig Schlussverkäufe und jede Woche ein kostenloses Design.

Um auf den Silhouette Design Store zuzugreifen, klicken Sie auf die Registerkarte „Shop“ in der oberen rechten Ecke der Software. Dadurch öffnet sich ein Browserfenster und Sie gelangen zum Shop.

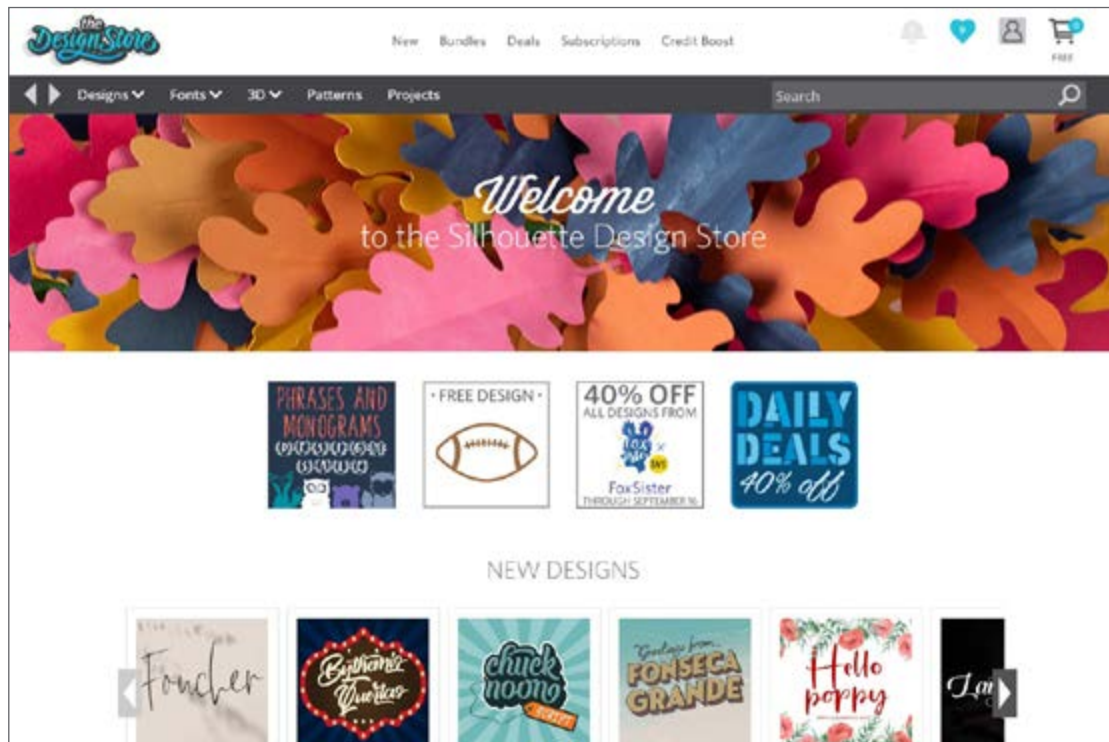

Das kostenlose Design der Woche wird auf der Startseite angezeigt. Sie können sich auch andere Angebote, neue Designs, Trenddesigns und mehr ansehen.

Suchen Sie nach Designs, indem Sie Stichwörter in die Suchleiste eingeben, oder verwenden Sie das Menüsystem, um nach Designs in einer bestimmten Kategorie zu suchen.

Designs herunterladen

Versuchen Sie vorerst, ein kostenloses Design herunterzuladen, indem Sie auf das kostenlose Design dieser Woche klicken. Sie können das kostenlose Design auch auf der Seite „Transaktionen“ finden.

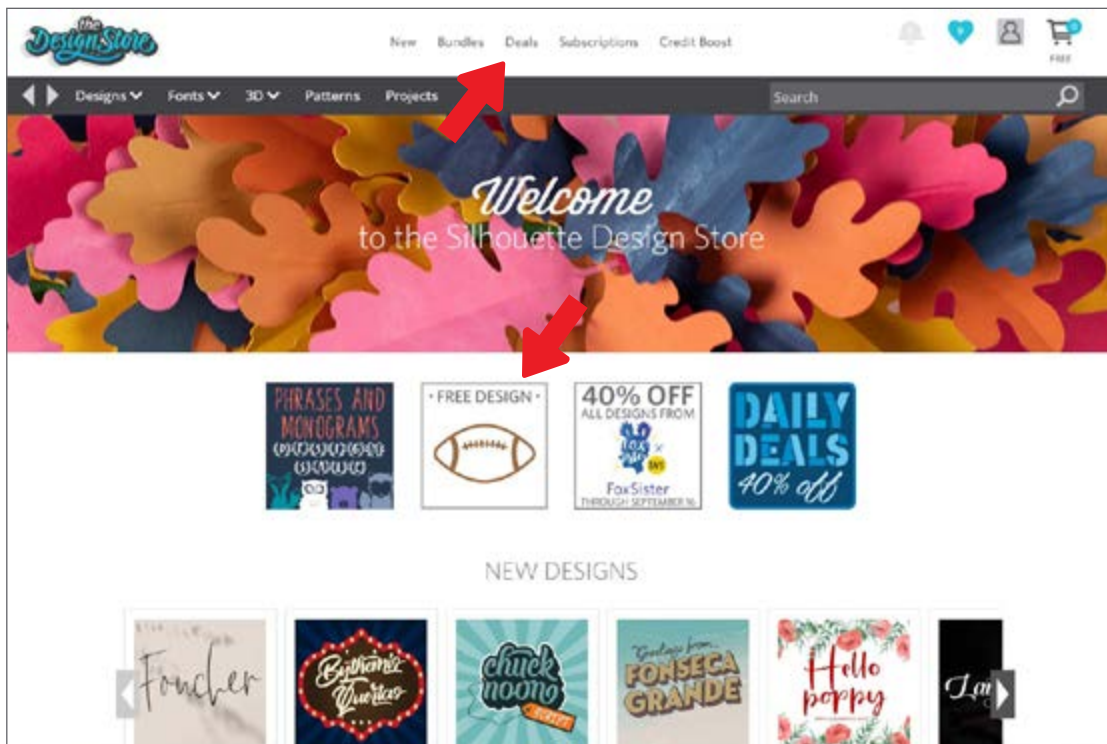

Wenn Sie auf ein Design klicken, öffnet sich ein Fenster und Sie erhalten weitere Informationen zu diesem Design. Hier sehen Sie, um welche Art von Design es sich handelt, den Dateityp und den Preis.

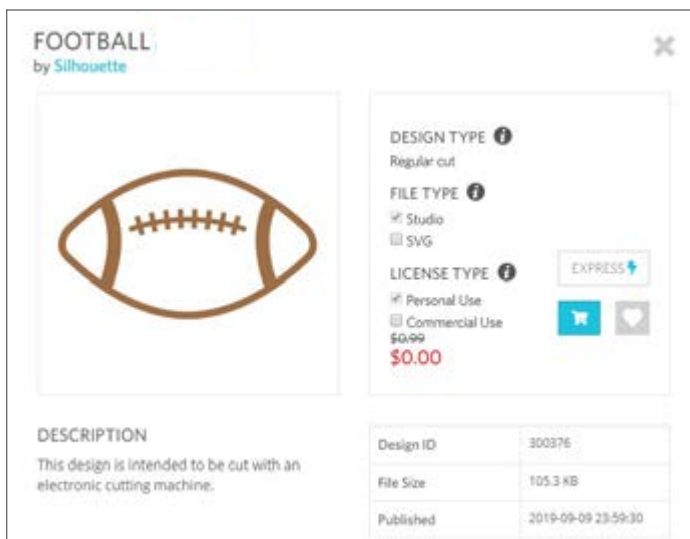

Um das Design in Ihren Warenkorb zu legen, klicken Sie auf das blaue Warenkorb-Symbol. Klicken Sie anschließend auf den Pfeil oder auf das Symbol in der oberen rechten Ecke des Design Stores, um zu Ihrem Warenkorb zu gelangen.

Da Sie ein kostenloses Design heruntergeladen, sollte Ihr Warenkorb insgesamt 0,00 \$ betragen.

Wenn Sie Ihren Warenkorb überprüft haben, klicken Sie zum Fortfahren auf die Schaltfläche „Kasse“. Zu diesem Zeitpunkt wird der Design Store Sie bitten, sich anzumelden, bevor Sie Ihr Design herunterladen.

Sie sollten bereits ein Silhouette-Konto erstellt haben. Wenn nicht, dauert die Erstellung eines neuen Kontos nur wenige Sekunden. Klicken Sie auf der Anmeldeseite auf den Link „KOSTENLOS anmelden“, um ein neues Konto zu erstellen.

Sobald Ihr Konto erstellt ist, müssen Sie erneut auf Ihren Warenkorb zugreifen und die Kaufabwicklung erneut zu starten. Immer wenn Sie Designs herunterladen, werden Sie aufgefordert, Ihr Passwort zu bestätigen.

Das Feld „Senden“

Wenn Sie auf die Registerkarte „Senden“ klicken, sehen Sie links eine ausgegraute Version des Design-Bildschirms und rechts das Feld „Senden“. Im Feld „Senden“ können Sie Ihre Schnitteinstellungen anpassen, um den perfekten Schnitt zu machen.

Es gibt vier Aktionen, die Sie auf der Registerkarte „Senden“ auswählen können: Einfach, Linie, Ausfüllen und Schicht.

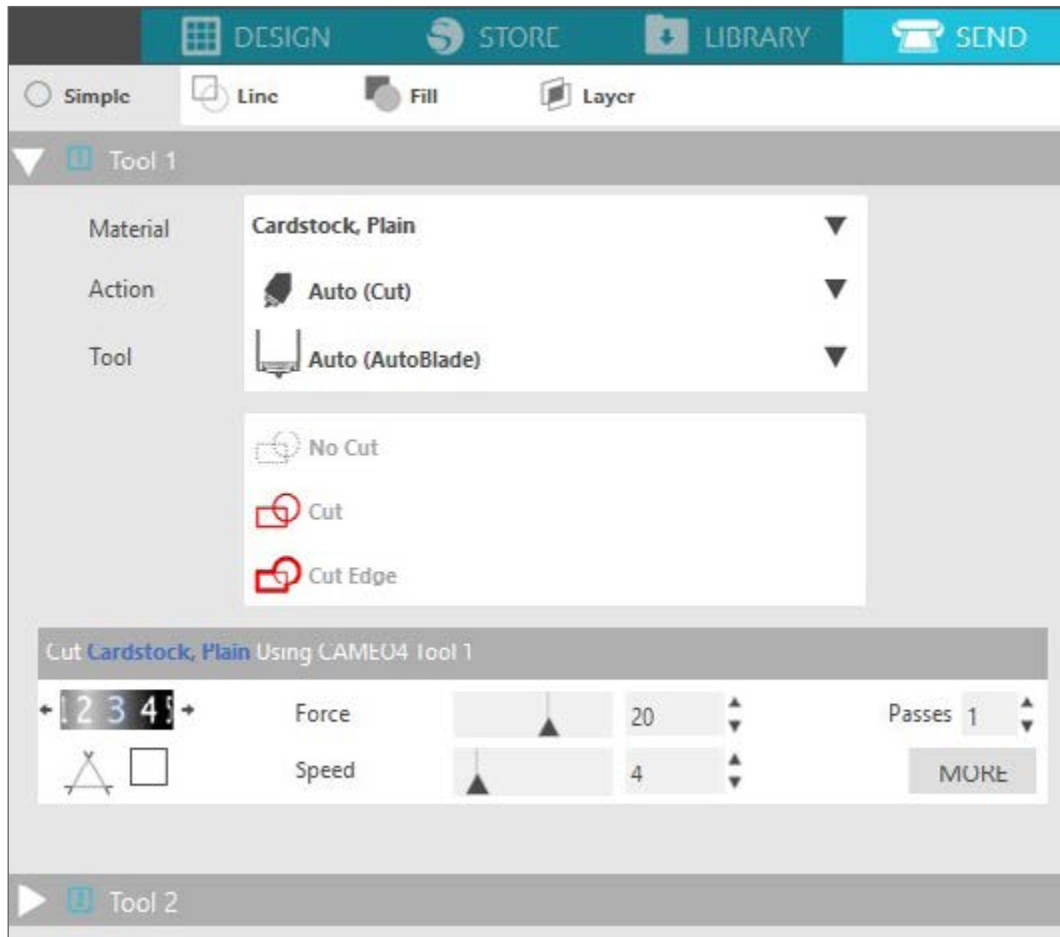

Jede Aktion ermöglicht Ihnen, spezifische Schnitteinstellungen anzupassen. Das Schneiden ist im Feld „Einfach“ so einfach wie die Auswahl Ihres Materials, Ihrer Aktion und Ihres Werkzeugs und das Klicken auf „Senden“.

Der Sendebildschirm hat zwei Teile: Das Feld auf der rechten Seite und der Bildschirm mit Ihrem Design auf der linken Seite. Das Feld auf der rechten Seite enthält die Aktionsregisterkarten sowie die Aktionsoptionen. Wenn Sie die Registerkarte „Senden“ aufrufen, werden die Schnittlinien in Ihrem Design dicker und fetter, so dass Sie genau sehen können, was Ihr Silhouette schneiden wird.

Wenn Sie Änderungen an Ihrem Design vornehmen möchten, müssen Sie zum Design-Bildschirm zurückkehren, indem Sie auf die Registerkarte „Design“ klicken. Sie können Ihr Design verschieben, während Sie sich auf der Registerkarte „Senden“ befinden, aber Sie können keine weiteren Anpassungen am Design vornehmen.

Die erste Option im Aktionsfenster ist die Registerkarte „Einfach“. Hier können Sie die Materialart, die Aktion, die Ihre Silhouette ausführen soll, die Art der Klinge, die Sie verwenden und die Linien, die geschnitten, geätzt, geritzt, eingekerbt, geprägt oder gepunktet werden sollen, auswählen.

Für erweiterte Einstellungen können Sie das Linien-, Füll- oder Schichtfeld verwenden. Mit dem Linien- oder dem Füllfeld können Sie festlegen, welche Aufgabe der Silhouette entsprechend der Linien- oder Füllfarbe des Bildes ausführen soll. Wenn Sie ein Design mit mehreren Schichten haben, können Sie im Schichtenfeld auswählen, welche Schicht geschnitten werden sollen.

Vorbereitung der Silhouette Cameo 4

Material auf die Schneidematte legen

Entfernen Sie die Antihaftbeschichtung von der Schneidematte. Eine neue Matte wird zunächst sehr klebrig sein. Um Schäden an Materialien, die Sie auf Ihre Schneidematte legen, zu vermeiden, legen Sie die Matte mit der klebrigen Seite nach unten auf eine Oberfläche, die nicht zu viel Flusen freisetzt, wie z. B. Denim oder Mikrofaser. Dies macht die Matte weniger klebrig, ermöglicht ihr aber dennoch, sich an Materialien festzuhalten, ohne sie zu beschädigen.



Positionieren Sie Ihr Papier oder anderes Material auf der Schneidematte gemäß der Abbildung in Silhouette Studio.

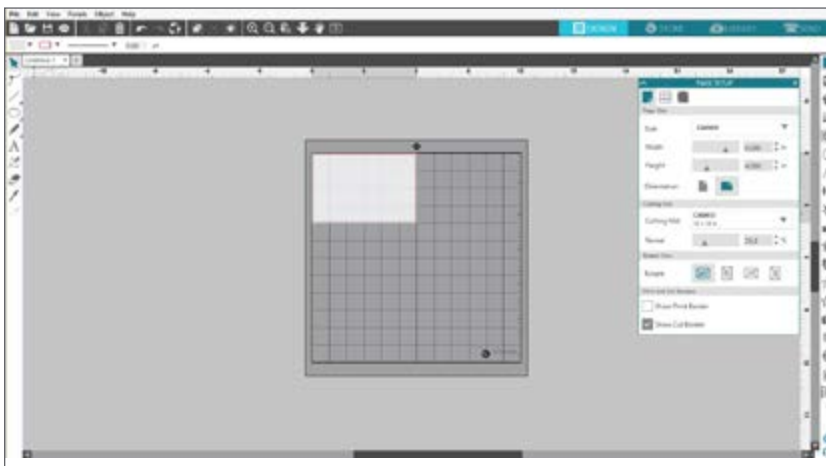

Einschalten des Silhouette Cameo

Schalten Sie den Silhouette Cameo ein, indem Sie die Power-Taste drücken und auf den Start des Geräts warten. Zum Zuführen der Schneidematte in das Gerät

- ▶ Heben Sie den Deckel an und schieben Sie ihn zurück.
- ▶ Richten Sie die linke Kante der Matte mit der blauen Ausrichtungsmarkierung auf der linken Seite des Geräts aus.
- ▶ Drücken Sie die Matte gegen die weißen Rollen.
- ▶ Drücken Sie auf den Pfeil, der auf dem Bedienfeld nach oben zeigt, um Ihre Matte in Schnittposition zu bringen.

Wenn Sie auf dem Bildschirm kein Bild der Schneidematte unter Ihrem Dokument sehen, klicken Sie auf das Symbol „Seite einrichten“ oben in der Silhouette-Werkzeugleiste auf der rechten Seite des Fensters. Wählen Sie im Abschnitt „Schneidematte“ die Silhouette Cameo-Matte aus.

Positionieren Sie Ihr Bild auf dem Bildschirm, wo es auf der Matte geschnitten werden soll. Achten Sie darauf, dass Ihr Design innerhalb der roten Ränder auf Ihrer Seite bleibt.

Werkzeug laden

Die Wahl eines Werkzeugs oder eines Messers ist ein wichtiger Schritt bei der Vorbereitung Ihres Silhouette auf den Schnitt. Da Ihr Gerät mit einem AutoBlade ausgestattet ist, können Sie dieses einfügen. Verschiedene Arten von Messern werden durch verschiedene Methoden angepasst. Anweisungen zum Anpassen alternativer Messerarten finden Sie auf der Messerverpackung.

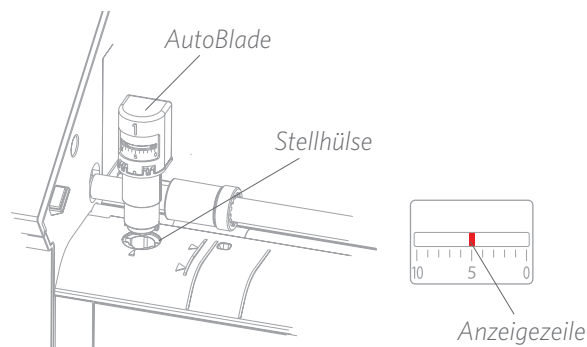

Wenn Sie das AutoBlade verwenden, passt sich das Messer automatisch an, wenn Sie Ihr Design zum Schneiden senden. Um das AutoBlade oder ein anderes Messer manuell einzustellen, verwenden Sie die Stellhülse im Gerät oder das im Lieferumfang enthaltene Handgerät. Drücken Sie das AutoBlade vorsichtig nach oben und nach unten in die Anpassbuchse, bis die rote Anzeigelinie auf die gewünschte Einstellung zeigt.

Messereinstellung	Material
1	Dünnere Materialien wie Vinyl und glattes Wärmeübertragungsmaterial
2 - 3	Mittelschwere Materialien wie Papier, Karton und beflocktes Wärmeübertragungsmaterial
4 - 6	Dickere Materialien wie texturierter Karton und Musterbögen
7 - 10	Dicke Materialien wie Leinwand

Hinweis: Das AutoBlade, Ratchet-Messer, Premium-Messer, Stoffmesser und die Skizzierstifte funktionieren nur im linken Werkzeughalter oder Werkzeughalter 1.

Die obigen Messereinstellungen gelten nur für das AutoBlade, das Ratchet-Messer oder das Premium-Messer. In allen Fällen wird durch höhere Klingeneinstellungen mehr von der Klinge freigelegt und dickeres Material geschnitten. Die empfohlenen Klingeneinstellungen für verschiedene Materialien finden Sie in Silhouette Studio.

Wenn Sie Ihr Werkzeug nicht verwenden, können Sie es im Werkzeughalter auf der linken Seite Ihres Geräts aufbewahren. Schieben Sie einfach die Abdeckung nach links und legen Sie Ihr Werkzeug hinein. Wenn Sie fertig sind, schieben Sie die Abdeckung nach rechts, um sie zu schließen.

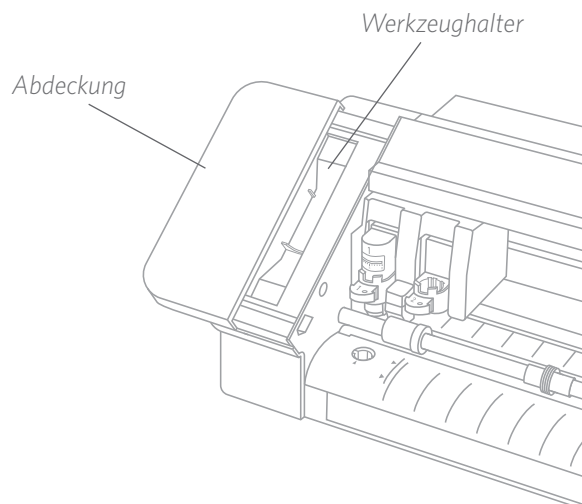

Automatische Werkzeugerkennung

Neu beim Silhouette Cameo 4 ist die automatische Werkzeugerkennung. Mit dieser Funktion kann die Software erkennen, welches Werkzeug ins Gerät eingeführt wurde, und die Software füllt automatisch die Aktionsoptionen im Feld „Senden“ aus.

Diese Funktion ist nur mit dem Silhouette Cameo 4 und seinen Werkzeugen verfügbar. Auf der Rückseite der Werkzeuge und des Werkzeugadapters sehen Sie einen kleinen Metallstreifen. Dieser sagt dem Gerät – und somit der Software – welches Werkzeug in den Werkzeughalter eingesetzt wird.

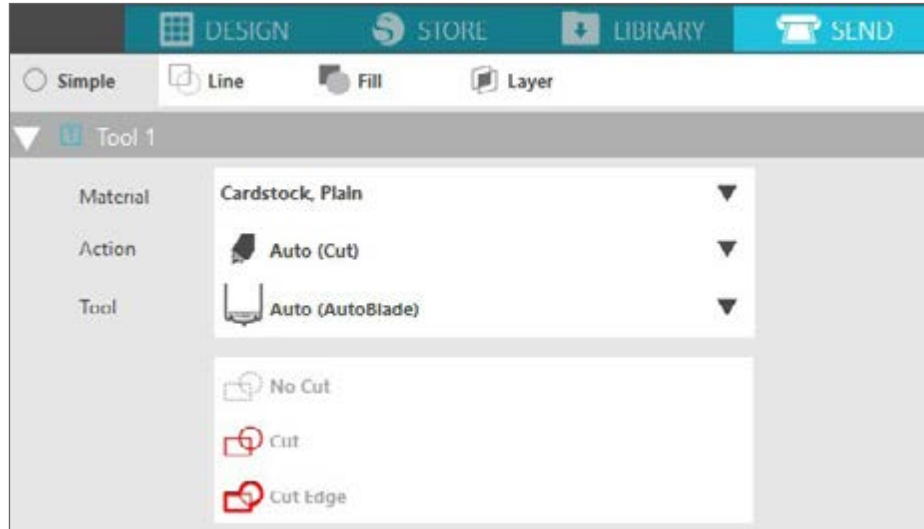

Werkzeugadapter

Da sich der Aufbau des Silhouette Cameo 4-Werkzeughalters leicht von früheren Silhouette Cameo-Versionen unterscheidet, verfügt der Silhouette Cameo 4 über 4 Werkzeugadapter, mit denen Sie Werkzeuge in den Silhouette Cameo 4 einsetzen können:



Verwenden Sie den blauen Werkzeugadapter mit Skizzierstiften und dem Stifthalter



Verwenden Sie den grauen Werkzeugadapter mit dem Premium-, Tiefschnitt- oder Stoffmesser



Verwenden Sie den schwarzen Werkzeugadapter mit der Ratchet-Klinge



Verwenden Sie den weißen Werkzeugadapter mit dem Kraft-Messer (dem 2 mm starken Kraft-Messer, das mit dem Silhouette Cameo 3 kompatibel ist)

Doppelvorschub-Aufbau

Der Silhouette Cameo verfügt über einen Doppelvorschub, um zwei verschiedene Werkzeuge gleichzeitig zu halten. Dadurch können Sie eine Vielzahl von Aktionen mit verschiedenen Messerarten durchführen. Die beiden Fahrwerke sind mit 1 (oder Werkzeug 1 auf der linken Seite) und 2 (oder Werkzeug 2 auf der rechten Seite) gekennzeichnet. Auf den Silhouette Cameo 4-Messern befindet sich entweder eine 1 oder 2. Diese Zahlen geben an, in welchem Werkzeughalter Sie dieses Werkzeug verwenden können.

Wenn Sie ein Werkzeug mit einem Adapter verwenden, wie z. B. ein Ratchet-Messer für den Silhouette Cameo 3, kann dieses Werkzeug nur an der Stelle 1 verwendet werden.

Werkzeuge sperren und entsperren

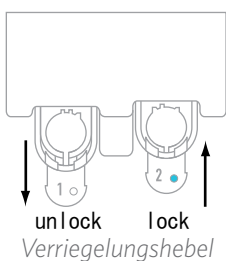

Entsperren Sie zunächst die Position „Werkzeug 1“, indem Sie den Verriegelungshebel herausziehen. Setzen Sie das AutoBlade (oder das Werkzeug oder den Werkzeugadapter, das bzw. den Sie verwenden) in den Werkzeughalter 1 ein und schieben Sie den Verriegelungsmechanismus wieder in Position. Sie können es hilfreich finden, das Werkzeug nach unten zu drücken, während Sie den Verriegelungshebel wieder eindrücken. Dadurch wird sichergestellt, dass das Werkzeug sicher fixiert ist.

Die Verriegelungshebel funktionieren bei Werkzeughalter 1 und Werkzeughalter 2 gleich. Es spielt auch keine Rolle, welches Werkzeug eingesetzt wird – jedes Werkzeug rastet auf die gleiche Weise ein.

Wenn Sie die einheitliche Farbe Blau neben der Werkzeugnummer sehen, wissen Sie, dass das Werkzeug sicher verriegelt ist.

Einstellen der Rollen

Durch Verstellen der Rollen auf der Hauptwalzenwelle kann der Silhouette Cameo folgende Materialgrößen schneiden: A4, Brief, 12 Zoll und 13 Zoll.

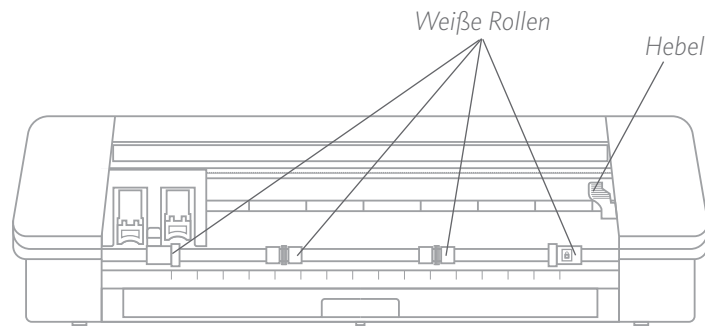

Suchen Sie den Freigabehebel auf der rechten Seite und drehen Sie ihn im Uhrzeigersinn.

 Die Walze kann sich aus der Position bewegen, wenn sie nicht fest eingerastet ist.

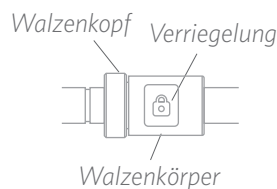

Greifen Sie den Rollenkörper und drücken Sie die Verriegelungstaste.

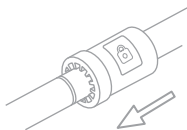

Schieben Sie die Walze in die gewünschte Position, während Sie die Verriegelungstaste gedrückt halten. Lassen Sie die Taste am Rollenkörper los und verriegeln Sie den Entriegelungshebel, indem Sie ihn gegen den Uhrzeigersinn drehen.

Laden des Materials

Wenn das Material auf die Schneidematte geladen ist, ist es an der Zeit, die Schneidematte in das Gerät zu laden. Richten Sie die linke Kante der Schneidematte mit der grauen Linie vor dem Vorschub und den weißen Rollen aus. Klicken Sie auf die Schaltfläche „Laden“ auf dem Cameo 4. Die weißen Rollen greifen Ihre Schneidematte und bringen sie in Position.

Der Prozess ist derselbe, wenn Sie Material ohne Schneidematte laden. Stellen Sie einfach sicher, dass Ihre Rollen auf die Breite Ihres Materials eingestellt sind (siehe oben), bevor Sie versuchen, es in Ihr Gerät zu laden.

Wenn Sie den Anfangsschnittpunkt nach dem Laden Ihres Materials anpassen möchten, können Sie die Pfeile auf dem Bedienfeld oder in der Silhouette Studio-Software verwenden.

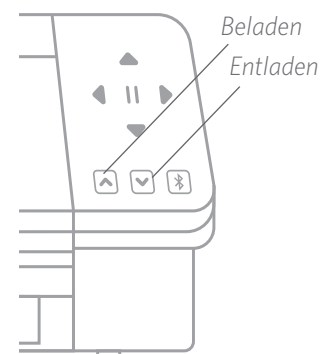

Verwendung des Walzenvorschubs

Die eingebaute Rollenzuführung befindet sich in einem Fach an der Vorderseite des Silhouette Cameo 4. Um die Rollenzuführung zu öffnen, schieben Sie dieses Fach vollständig heraus.

Hinweis: Wenn die Rollenzuführung ganz geöffnet wird, ragt sie ca. 8 Zoll aus dem Gerät heraus. Wenn Sie feststellen, dass das Fach nur etwa 4 oder 5 Zoll herausragt, kann das Fach hängenbleiben und nicht ganz herausgleiten. Ziehen Sie das Fach vorsichtig weiter heraus, bis es vollständig herausgezogen ist.



Zuführung der offenen Walze

Wenn das Fach ganz herausgezogen ist, klappen Sie das eingesetzte Stück auf, um zu sehen, wo Sie die Rollenzuführung platzieren können. Es gibt zwei Endstücke zum gleichsamem Aufklappen und hier verbleibt Ihr gerolltes Material. Schieben Sie das rechte Endstück entsprechend der Breite Ihres Materials - entweder 9 Zoll oder 12 Zoll.

Legen Sie Ihr Walzmaterial auf den Rollenvorschub. Nehmen Sie das Endstück und führen Sie es in Ihr Gerät ein. Entriegeln Sie die Rollenleiste, damit Sie das Material unter den Rollenleisten an seinen Platz schieben können. Vergewissern Sie sich, dass das Material direkt ins Gerät eingeführt wird, und denken Sie daran, die Rollenleiste wieder zu verriegeln, um Ihr Material zu fixieren.

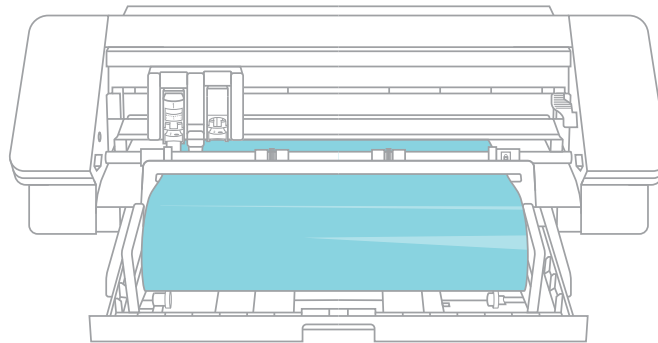

Wenn Sie mit der Rollenzuführung fertig sind, entfernen Sie die Materialrolle, falten Sie die Teile wieder nach unten und schieben Sie das Fach wieder in Position.

Verwendung des Querschneiders

Wenn Sie ein beschichtetes Material auf einer Rolle ohne Schneidematte verwenden, können Sie den Querschneider auf der Rückseite des Geräts verwenden, um Ihr Projekt nach dem Schneiden zu kürzen. Der Querschneider ist bereits am Silhouette Cameo befestigt.

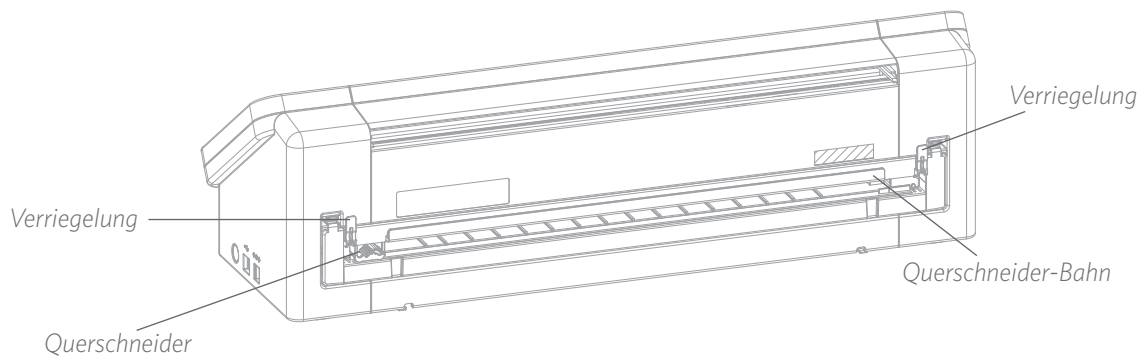

Stellen Sie sicher, dass Sie die Einstellungen in Silhouette Studio so vornehmen, dass Ihr Schnitt ordnungsgemäß durch den Cameo geführt wird. Stellen Sie zunächst Ihre Schneidematte im Bereich Seiteneinrichtung auf „Keine“ ein. Klicken Sie dann, wenn Sie auf die Registerkarte „Senden“ gehen und bevor Sie Ihr Design senden, auf das Zahnradsymbol in der rechten unteren Ecke, um die erweiterten Einstellungen zu öffnen. Ändern Sie die Vorschuboption auf „Zuführen“ und stellen Sie ein, wie viel Material Sie durchführen möchten. Machen Sie sich keine Sorgen, dass die Messung nicht genau richtig ist, denn Sie können jederzeit die Pfeile auf dem Bedienfeld Ihres Cameo verwenden, um den Vorschub nach dem Schneiden nach Bedarf anzupassen. Senden Sie als nächstes Ihr Design an Ihr Gerät.

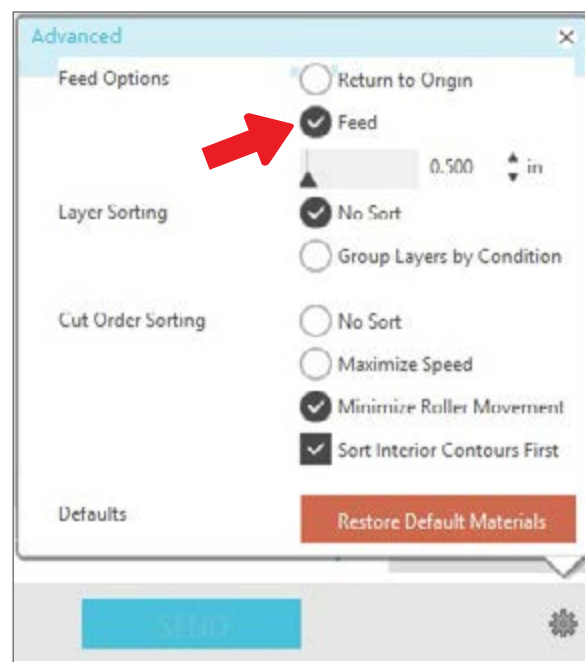
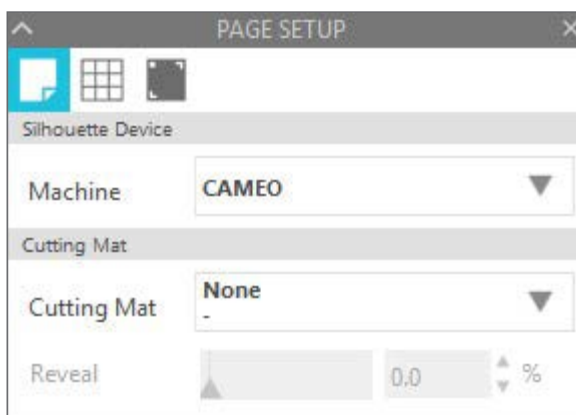

Um den Querschneider zu verwenden, lösen Sie die beiden Verriegelungen an seinen Enden und senken Sie beide, so dass Sie die Querschneiderbahn absenken können.

Wenn sich das Querschneidmesser jetzt auf der Querschneideschiene befindet, können Sie das Messer über die Rückseite schieben, um Ihr Material zu schneiden.

Ersetzen der Querschneiderpatrone

Wenn Ihr Querschneidermesser stumpf wird und Sie es austauschen müssen, können Sie dies ganz einfach durch das Entfernen und Ersetzen der Querschneiderpatrone erledigen.

Um die Querschneiderpatrone zu entfernen, drücken Sie gleichzeitig auf die Oberseite der beiden Endhebel. Ziehen Sie dabei die Querschneiderpatrone heraus. Es ist das lange Stück, das unten gezeigt wird.

Hinweis: Stellen Sie sicher, dass sich der Querschneider in der verriegelten Position befindet, bevor Sie versuchen, die Kartusche zu entfernen.

Um die Querschneiderpatrone wieder in das Gerät einzusetzen, richten Sie die Füße an der Unterseite der Querschneiderpatrone so aus, dass sich die Rillen an der Unterseite der Querschneiderpatrone am Cameo öffnen. Sobald Sie sicher sind, dass die Ausrichtung korrekt ist, heben Sie die Oberseite der Querschneiderpatrone an und schieben Sie diese in die Öffnung, bis sie hörbar einrastet.

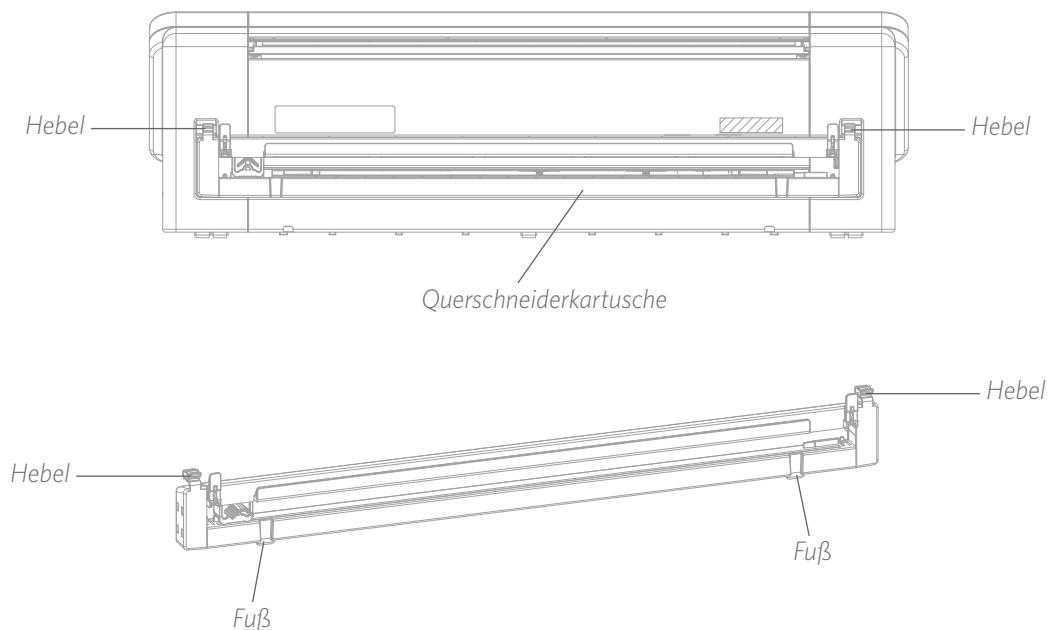

Ein Design ausschneiden

Sobald Ihr Entwurf ausgewählt, das Material geladen und das Gerät vorbereitet ist, sind Sie bereit für den ersten Schnitt! Gehen Sie zurück zu Silhouette Studio, um alle notwendigen Informationen hinzuzufügen, die Sie eventuell vermissen. Hier finden Sie, was Sie von jedem Abschnitt erwarten können, wenn Sie mit der Aktion „Einfach“ schneiden.

Sowohl im Abschnitt „Werkzeug 1“ als auch im Abschnitt „Werkzeug 2“ sehen Sie Dropdown-Optionen für das Material, die Aktion und das Werkzeug.

Wählen Sie zuerst Ihr Material. Es ist wichtig, bei der Auswahl genau zu sein, denn Silhouette Studio hat die Schnitteinstellungen für jedes Material präzise abgestimmt. Wenn Sie feststellen, dass Sie Anpassungen vornehmen müssen, ändern Sie diese Einstellungen. Wenn Sie ein neues Material hinzufügen möchten, können Sie auf die Schaltfläche „Neue Materialart hinzufügen“ unten im Material-Dropdownmenü klicken und Ihre eigenen Schnitteinstellungen hinzufügen.

Wählen Sie als nächstes das Werkzeug aus oder stellen Sie sicher, dass das richtige Werkzeug ausgewählt ist. Mit der automatischen Werkzeugerkennung sollte Ihr Gerät automatisch erkennen, welches Werkzeug sich im Werkzeughalter befindet. Hier haben wir zwei verschiedene Werkzeuge in den Cameo 4 eingebaut – das AutoBlade und den Werkzeugadapter für den Skizzierstift.

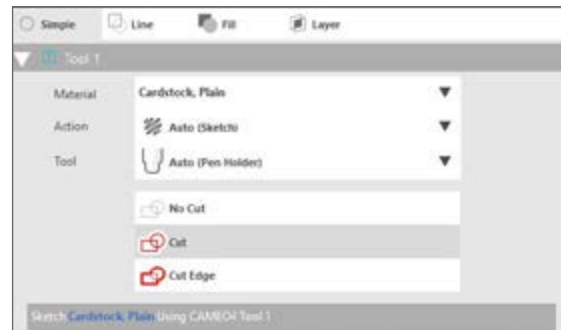

Jetzt können Sie auf die Schaltfläche „Senden“ klicken und beobachten, wie Ihr Silhouette Ihr Design präzise schneidet!



Sollten Sie jemals eine Erinnerung daran benötigen, was Sie tun müssen, um ein Design auszuschneiden, können Sie auf das Skalenerhauben-Symbol in der linken unteren Ecke des Sendefeldes auf der linken Seite der Schaltfläche „Senden“ klicken. Dies zeigt Ihnen eine kurze Diashow mit den Schritten, die Sie ausführen müssen.

Werkzeug 1 und Werkzeug 2

Anders als beim Cameo 3 übernehmen die Werkzeughalter im Doppelvorschub-System unterschiedliche Schneidefunktionen, so dass die Werkzeuge nicht austauschbar sind. Dies sind die kompatiblen Werkzeuge und Funktionen für jeden Werkzeughalter:

	Werkzeug	Auto-Aktion
Werkzeug 1	AutoBlade	Schneiden
	Ratchet-Messer	Schneiden
	Tiefschnittmesser	Schneiden
	Skizzierstift	Skizze
Werkzeug 2	Kraft-Messer	Schneiden
	Drehmesser	Rotierender Schnitt
	Stanzwerkzeug	Stanzen

Bluetooth®-Konnektivität

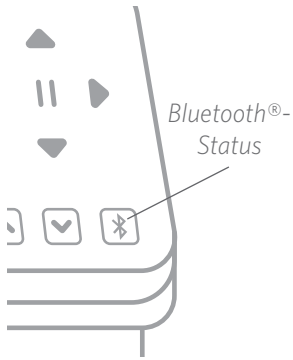

Der Silhouette Cameo 4 ist Bluetooth®-kompatibel und ermöglicht eine drahtlose Kommunikation. Auf diese Weise können Sie Designs von einem Bluetooth®-fähigen Gerät an Ihren Cameo 4 senden, um sie zu schneiden, ohne dass Ihr Gerät an Ihren Computer angeschlossen ist.

Um Ihren Bluetooth®-fähige Cameo 4 zu verbinden, stellen Sie sicher, dass Bluetooth® aktiviert ist, indem Sie die Bluetooth®-Taste auf Ihrem Cameo drücken. Die Hintergrundbeleuchtung wechselt von weiß auf blau und zeigt damit an, dass sie eingeschaltet ist.

Gehen Sie in Silhouette Studio auf die Registerkarte „Senden“. Klicken Sie auf das Bluetooth®-Symbol am unteren Rand des Bedienfeldes und wählen Sie „Bluetooth®-Gerät hinzufügen“.

Nach einigen Sekunden wird der Status des Cameos im Sendefenster als „Bereit“ angezeigt und die Einrichtung ist abgeschlossen.

Wo Sie weitere Informationen finden

Vollständiges Software-Handbuch

Sehen Sie sich das vollständige, illustrierte Benutzerhandbuch in Silhouette Studio an, indem Sie auf Hilfe > Benutzerhandbuch klicken.

Website

Besuchen Sie den Abschnitt Tutorials auf [SilhouetteAmerica.com](https://www.silhouetteamerica.com), um Hilfe zu spezifischen Funktionen und Schritt-für-Schritt-Anleitungen zum Schneiden verschiedener Medienarten mit dem Silhouette Cameo zu erhalten.

Blog

Besuchen Sie den offiziellen Silhouette-Blog auf [Silhouette101.com](https://www.silhouette101.com), um Informationen über Ihr Gerät, Tutorials und Anleitungen, eBooks, Videos und Ideen für neue Projekte, die Sie erstellen können, zu erhalten. Viele Blog-Beiträge enthalten Schritt-für-Schritt-Anleitungen für die fortgeschrittene Verwendung von Silhouette-Produkten und -Software.

Newsletter

Melden Sie sich auf [SilhouetteAmerica.com](https://www.silhouetteamerica.com) für den Silhouette-Newsletter an, um Produktaktualisierungen und Sonderangebote per E-Mail zu erhalten.

Kundendienst

Sollten Sie weitere Fragen haben, kontaktieren Sie bitte den Kundendienst:

Silhouette America, Inc.

support@silhouetteamerica.com

<https://www.silhouetteamerica.com/contact>