

PHILIPS

Kopfhörer

1000 Serie

TAT1209



Bedienungsanleitung

Registrieren Sie Ihr Produkt und erhalten Sie Unterstützung unter www.philips.com/support

Inhalt

1	Wichtige Sicherheitshinweise	2	7	Hinweis	12
	Gehörschutz	2		Konformitätserklärung	12
	Allgemeine Hinweise	2		Altes Produkt und Akkus/ Batterien entsorgen	12
2	Ihre True Wireless Kopfhörer	4		Integrierten Akku entfernen	12
	Lieferumfang	4		Umwelthinweise	13
	Andere Geräte	4		Hinweise zur Konformität	13
	Übersicht über Ihre True Wireless Kopfhörer	5	8	Markenzeichen	15
3	Erste Schritte	6	9	Häufig gestellte Fragen	16
	Akku laden	6			
	Hinweise zum Tragen	7			
	Kopfhörer zum ersten Mal Ihrem Bluetooth-Gerät koppeln	7			
	Kopfhörer mit einem anderen Bluetooth-Gerät koppeln	8			
4	Kopfhörer verwenden	9			
	Kopfhörer mit Ihrem Bluetooth-Gerät verbinden	9			
	Ein- und Ausschalten	9			
	Anrufe und Musik verwalten	9			
	Sprachassistent	10			
	Gaming-Modus (Modus mit niedriger Latenz)	10			
	LED-Anzeige der Kopfhörer	10			
	LED-Anzeige der Ladetasche	10			
5	Kopfhörer zurücksetzen	11			
6	Technische Daten	11			

1 Wichtige Sicherheits-hinweise

Gehörschutz



Gefahr

- Begrenzen Sie die Dauer der Nutzung der Kopfhörer bei hoher Lautstärke und stellen Sie die Lautstärke auf einen sicheren Wert ein, um Hörschäden zu vermeiden. Je höher die Lautstärke, desto kürzer ist die sichere Hörzeit.

Beachten Sie bei der Verwendung Ihrer Kopfhörer die folgenden Hinweise.

- Hören Sie mit angemessener Lautstärke über einen angemessenen Zeitraum.
- Achten Sie darauf, dass Sie die Lautstärke nicht immer weiter erhöhen, wenn sich Ihr Gehör anpasst.
- Erhöhen Sie die Lautstärke nicht so weit, dass Sie nicht hören können, was um Sie herum vorgeht.
- Seien Sie in potenziell gefährlichen Situationen vorsichtig oder schalten Sie die Kopfhörer vorübergehend aus.
- Übermäßiger Schalldruck durch Ohr- und Kopfhörer kann zu Gehörverlust führen.
- Die Verwendung von Kopfhörern über beiden Ohren während der Fahrt wird nicht empfohlen und ist in einigen Regionen verboten.
- Zu Ihrer Sicherheit vermeiden Sie Ablenkungen durch Musik oder Telefonate im Straßenverkehr oder in anderen potenziell gefährlichen Umgebungen.

Allgemeine Hinweise

Zur Vermeidung von Schäden oder Fehlfunktionen:

Vorsicht

- Setzen Sie Kopfhörer keiner übermäßigen Hitze aus.
- Lassen Sie Ihre Kopfhörer nicht fallen.
- Die Kopfhörer dürfen nicht Tropf- oder Spritzwasser ausgesetzt werden (siehe IP-Schutzklasse des jeweiligen Produkts).
- Tauchen Sie Ihre Kopfhörer nicht in Wasser ein.
- Laden Sie Ihre Kopfhörer nicht, wenn der Stecker oder die Buchse nass ist.
- Verwenden Sie keine Reinigungsmittel, die Alkohol, Ammoniak, Benzol oder Scheuermittel enthalten.
- Reinigen Sie Ihre Kopfhörer - insbesondere die Schallkanäle und die Mikrofonöffnungen - regelmäßig mit einem sauberen, feuchten Tuch und vermeiden Sie die Ansammlung von Substanzen wie Schweiß oder Ohrenschmalz.
- Wenn Schweiß- oder Wassertropfen in den Schallkanälen, den Luftlöchern oder den Mikrofonöffnungen zurückbleiben, sinkt der Tonpegel vorübergehend oder fällt ganz aus. Dies ist keine Fehlfunktion. Verwenden Sie ein weiches, feuchtes Tuch, um die Kopfhörer gründlich zu trocknen. Alternativ nehmen Sie die Ohrstöpsel ab, drehen die Schallkanäle nach unten und klopfen den Kopfhörer etwa fünfmal vorsichtig auf ein trockenes Tuch oder ähnliches, um das angesammelte Wasser zu entfernen.
- Vergewissern Sie sich, dass die Kopfhörer vollständig trocken sind, bevor Sie sie aufladen und benutzen. Vermeiden Sie die Verwendung von Einweg-Alkoholpads und anderen Substanzen zur Reinigung.
- Der integrierte Akku darf keiner übermäßigen Hitze wie Sonne, Feuer oder dergleichen ausgesetzt werden.
- Durch unsachgemäßen Wechsel des Akkus besteht Explosionsgefahr. Ersetzen Sie Batterien nur durch einen gleichen oder gleichwertigen Typ.
- Für die spezifische IP-Schutzklasse muss die Schutzkappe des Ladeanschlusses geschlossen sein.
- Die Entsorgung des Akkus durch Verbrennen bzw. das mechanische Zerkleinern oder Zerschneiden kann zu einer Explosion führen.
- Wenn der Akku einer Umgebung mit extrem hoher Temperatur ausgesetzt wird, kann dies zu einer Explosion oder zum Austreten von brennbaren Flüssigkeiten oder Gasen führen.

- Wenn der Akku einer Umgebung mit extrem niedrigem Luftdruck ausgesetzt wird, kann dies zu einer Explosion oder zum Austreten von brennbaren Flüssigkeiten oder Gasen führen.
- Der Austausch des Akkus durch einen falschen Typ kann zu schweren Schäden an den Kopfhörern und dem Akku führen (wie bei einigen Lithium-Akkus).
- Wenn Sie die Kopfhörer über einen längeren Zeitraum nicht benutzen, verliert der Akku an Kapazität. Um diesen Verlust zu vermeiden, laden Sie den Akku bitte mindestens alle drei Monate vollständig auf.
- Zur Vermeidung von Feuer wird das Gerät nur von einer externen Stromquelle versorgt, deren Leistung PS1 entsprechen muss (mit einer Leistung von weniger als 15 W).

Betriebs- und Lagertemperaturen sowie Luftfeuchtigkeit

- Lagern Sie die Kopfhörer an einem Ort mit Temperaturen zwischen -20 °C und $+50\text{ °C}$ (bis zu 90 % relative Luftfeuchtigkeit).
- Verwenden Sie die Kopfhörer bei Temperaturen zwischen 0 °C und $+45\text{ °C}$ und bis zu 90 % relativer Luftfeuchtigkeit.
- Die Akkulaufzeit kann bei hohen oder niedrigen Temperaturen kürzer sein.

2 Ihre True Wireless Kopfhörer

Herzlichen Glückwunsch zu Ihrem Kauf und willkommen bei Philips! Um den von Philips angebotenen Support in vollem Umfang nutzen zu können, registrieren Sie Ihr Produkt unter www.philips.com/support. Mit diesen True Wireless Kopfhörern von Philips können Sie:

- Bequem drahtlos über die Freisprecheinrichtung telefonieren
- Musik drahtlos genießen und steuern
- Zwischen Anrufen und Musik umschalten

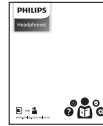

Kurzanleitung



Garantie



Sicherheitsdatenblatt

Lieferumfang

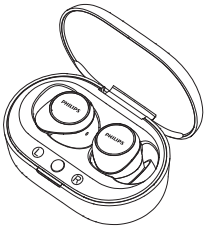

Philips True Wireless Kopfhörer
Philips TAT1209



Ohrstöpsel x 3 Paar



Typ-C-Ladekabel (nur zum Laden)

Andere Geräte

Ein Handy oder Gerät (z. B. Notebook, Tablet, Bluetooth-Adapter, MP3-Player usw.), das Bluetooth unterstützt und mit den Kopfhörern kompatibel ist.

Übersicht über Ihre True Wireless Kopfhörer

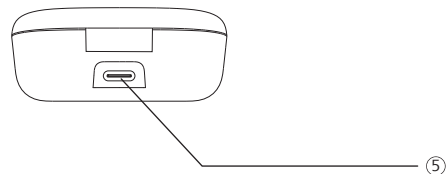
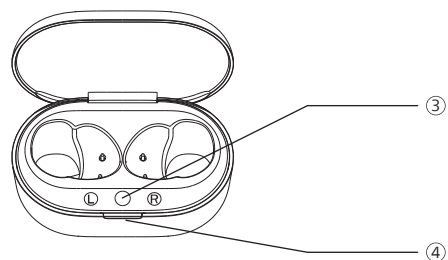
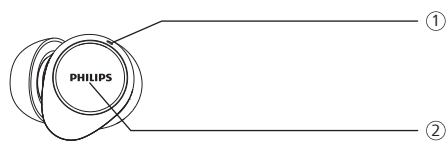

- ① LED-Anzeige (Kopfhörer)
- ② Multifunktions-Sensortaste (MFT)
- ③ Bluetooth-Kopplungstaste
- ④ LED-Anzeige (Akku- oder Ladestatus)
- ⑤ USB-C-Ladeanschluss

3 Erste Schritte

Akku laden

Hinweis

- Setzen Sie Ihre Kopfhörer vor der Verwendung in die Ladetasche ein und laden Sie den Akku 2 Stunden lang auf, um eine optimale Akkukapazität und Lebensdauer zu gewährleisten.
- Verwenden Sie nur das Original-USB-C-Ladekabel, um Schäden zu vermeiden.
- Beenden Sie Ihr Gespräch vor dem Laden. Wenn Sie die Kopfhörer zum Aufladen anschließen, werden sie ausgeschaltet.
- Wenn Sie die Kopfhörer über einen längeren Zeitraum nicht benutzen, verliert der Akku an Kapazität. Um diesen Verlust zu vermeiden, laden Sie den Akku bitte mindestens alle drei Monate vollständig auf.

Ladetasche

Schließen Sie das USB-C-Kabel an der Ladetasche und an der Stromquelle an.

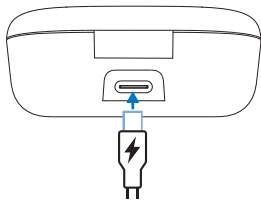

Tipps

- Die Ladetasche dient als mobiler Ersatzakku zum Aufladen der Kopfhörer. Wenn die Ladetasche vollständig aufgeladen ist, werden die Kopfhörer 2 Mal vollständig aufgeladen.

Kopfhörer

Legen Sie die Kopfhörer in die Ladetasche.

- Die Kopfhörer beginnen sich aufzuladen und die weiße LED leuchtet.
- Wenn die Kopfhörer vollständig aufgeladen sind, erlischt die weiße LED.

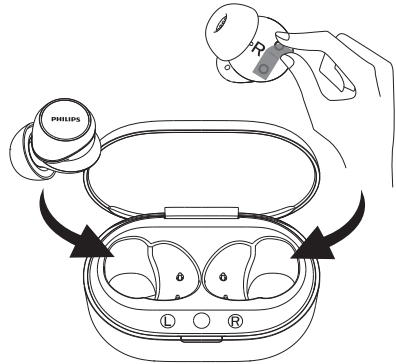

Tipps

- Normalerweise dauert eine vollständige Aufladung über USB-Kabel 2 Stunden (für die Kopfhörer oder die Ladetasche).

Hinweise zum Tragen

Wählen Sie geeignete Ohrstöpsel für optimalen Sitz

Ein fester, sicherer Sitz sorgt für die beste Klangqualität und Geräuschunterdrückung.

- 1 Testen Sie, welcher Ohrstöpsel Ihnen den besten Klang und Tragekomfort bietet.
- 2 Es werden 3 Größen von Silikon-Ohrstöpseln mitgeliefert: groß, mittel und klein.

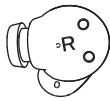
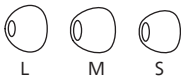

Kopfhörer einsetzen

- 1 Überprüfen Sie die linke und rechte Ausrichtung der Kopfhörer.
- 2 Setzen Sie die Kopfhörer in die Ohren ein und drehen Sie sie leicht, bis sie sicher sitzen.

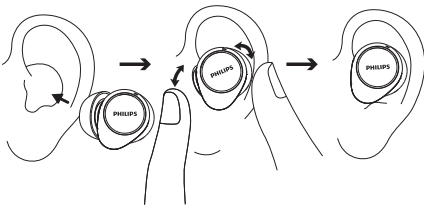

Kopfhörer zum ersten Mal Ihrem Bluetooth-Gerät koppeln

- 1 Vergewissern Sie sich, dass die Kopfhörer vollständig aufgeladen und ausgeschaltet sind.
- 2 Öffnen Sie die Ladetasche. Die Kopfhörer befinden sich nun im Kopplungsmodus und sind bereit zum Verbinden.
 - ↳ Die LEDs an beiden Kopfhörern blinken abwechselnd weiß und blau
 - ↳ Die Kopfhörer befinden sich nun im Kopplungsmodus und sind zur Kopplung mit einem Bluetooth-Gerät (z. B. einem Handy) bereit
- 3 Schalten Sie die Bluetooth-Funktion Ihres Bluetooth-Geräts ein.
- 4 Koppeln Sie die Kopfhörer mit Ihrem Bluetooth-Gerät. Lesen Sie dazu das Benutzerhandbuch Ihres Bluetooth-Geräts.

Hinweis

- Wenn die Kopfhörer nach dem Einschalten kein zuvor verbundenes Bluetooth-Gerät finden, schalten Sie sie bitte in den Kopplungsmodus (halten Sie die Taste auf der Ladetasche für 3 Sekunden gedrückt, wobei beide Kopfhörer innen liegen und die Abdeckung geöffnet sein muss).

Das folgende Beispiel zeigt Ihnen, wie Sie die Kopfhörer mit Ihrem Bluetooth-Gerät koppeln.

- 1 Schalten Sie die Bluetooth-Funktion Ihres Bluetooth-Geräts ein und wählen Sie **Philips TAT1209**.
- 2 Geben Sie das Passwort der Kopfhörer „0000“ (4 Nullen) ein, wenn Sie dazu aufgefordert werden. Bei Geräten, die mit Bluetooth 3.0 oder höher ausgestattet sind, müssen Sie kein Passwort eingeben.



Philips TAT1209

Einzelner Kopfhörer (Mono-Modus)

Nehmen Sie für den Mono-Modus entweder den rechten oder linken Kopfhörer aus der Ladetasche. Der Kopfhörer schaltet sich automatisch ein.

Hinweis

- Nehmen Sie den zweiten Kopfhörer aus der Ladetasche und sie werden automatisch miteinander gekoppelt.

Kopfhörer mit einem anderen Bluetooth-Gerät koppeln

Wenn Sie ein anderes Bluetooth-Gerät mit den Kopfhörern koppeln möchten, wechseln Sie in den Kopplungsmodus (halten Sie die Taste an der Ladetasche für 3 Sekunden gedrückt, während sich die Kopfhörer in der Tasche befinden und der Deckel geöffnet ist) und erkennen Sie dann das zweite Gerät wie bei der normalen Kopplung.

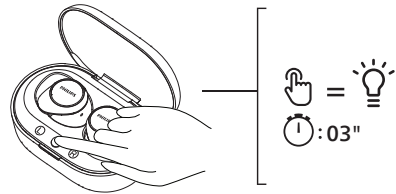

Hinweis

- Die Kopfhörer speichern 4 Geräte im internen Speicher. Wenn Sie versuchen, mehr als 4 Geräte zu koppeln, wird das älteste gekoppelte Gerät durch das neue ersetzt.

4 Kopfhörer verwenden

Kopfhörer mit Ihrem Bluetooth-Gerät verbinden

- 1 Schalten Sie die Bluetooth-Funktion Ihres Bluetooth-Geräts ein.
- 2 Öffnen Sie Deckel der Ladetasche.
 - ↳ Die blaue LED blinkt.
 - ↳ Die Kopfhörer suchen das zuletzt verbundene Bluetooth-Gerät und stellen die Verbindung automatisch wieder her. Wenn das zuletzt verbundene Gerät nicht verfügbar ist, suchen die Kopfhörer nach dem vorletzten verbundenen Gerät und stellen die Verbindung wieder her.

Tipp

- Wenn Sie die Bluetooth-Funktion Ihres Bluetooth-Geräts nach dem Einschalten der Kopfhörer einschalten, müssen Sie in das Bluetooth-Menü des Geräts gehen und die Kopfhörer manuell mit dem Gerät verbinden.

Hinweis

- Bei einigen Bluetooth-Geräten erfolgt die Verbindung möglicherweise nicht automatisch. In diesem Fall müssen Sie in das Bluetooth-Menü Ihres Geräts gehen und die Kopfhörer manuell mit dem Bluetooth-Gerät verbinden.

Ein- und Ausschalten

Aufgabe	MFT	Bedienung
Kopfhörer einschalten		Öffnen Sie das Ladeetui zum Einschalten
Kopfhörer ausschalten		Schließen Sie zum Ausschalten die Ladetasche

Anrufe und Musik verwalten

Musiksteuerung

Aufgabe	MFT	Bedienung
Musik wiedergeben oder unterbrechen	Rechter Kopfhörer	Zweimal antippen
Nächster Titel	Rechter Kopfhörer	Dreimal antippen
Vorheriger Titel	Linker Kopfhörer	Dreimal antippen
Lautstärke einstellen +	Rechter Kopfhörer	Einmal antippen und dann lange gedrückt halten
Lautstärke einstellen -	Linker Kopfhörer	Einmal antippen und dann lange gedrückt halten
Dynamische Bässe an/aus	Linker Kopfhörer	Gedrückt halten

Anrufsteuerung

Aufgabe	MFT	Bedienung
Anruf entgegennehmen / beenden	Rechte/linke Ohrmuschel	Einmal antippen
Auflegen/Anruf ablehnen	Rechte/linke Ohrmuschel	Zweimal antippen

Sprachassistent

Aufgabe	MFT	Bedienung
Sprachassistent auslösen (Siri/Google)	Rechter Kopfhörer	Nach dem Signalton weiter antippen
Sprachassistent beenden	Rechter Kopfhörer	Einmal antippen

Gaming-Modus (Modus mit niedriger Latenz)

Aufgabe	MFT	Bedienung
Gaming-Modus an/aus	Linker Kopfhörer	Zweimal antippen

LED-Anzeige der Kopfhörer

Kopfhörer-Status	Anzeige
Die Kopfhörer sind mit einem Bluetooth-Gerät verbunden	Weißer LED blinkt einmal
Die Kopfhörer sind bereit zur Kopplung	Die LED blinkt abwechselnd blau und weiß
Die Kopfhörer sind eingeschaltet, aber nicht mit einem Bluetooth-Gerät verbunden	Weißer LED blinkt einmal pro Sekunde (automatische Abschaltung nach 3 Minuten)
Niedrige Akkukapazität (Kopfhörer)	Weißer LED blinkt dreimal alle 5 Sekunden
Der Akku ist vollständig geladen (Ladetasche)	Siehe Ladetasche-LED

LED-Anzeige der Ladetasche

Beim Laden	Anzeige
Akku schwach	Gelber LED leuchtet
Ausreichende Kapazität	Weißer LED leuchtet

In Betrieb und Deckel ist offen	Anzeige
Akku schwach	Weißer LED blinkt langsam für 4 Zyklen
Ausreichende Kapazität	Aus

5 Kopfhörer zurücksetzen

Wenn Sie ein Problem mit der Kopplung oder Verbindung haben, können Sie Ihre Kopfhörer wie folgt zu den Werkseinstellungen zurücksetzen.

- 1 Rufen Sie auf Ihrem Bluetooth-Gerät das Bluetooth-Menü auf und entfernen Sie **Philips TAT1209** aus der Geräteliste.
- 2 Schalten Sie die Bluetooth-Funktion Ihres Bluetooth-Geräts aus.
- 3 Legen Sie die Kopfhörer wieder in die Ladetasche und öffnen Sie den Deckel.
- 4 Drücken Sie zweimal die Taste auf der Ladetasche.
- 5 Befolgen Sie die Schritte unter „Kopfhörer verwenden – Kopfhörer mit Ihrem Bluetooth-Gerät verbinden“.
- 6 Koppeln Sie die Kopfhörer mit Ihrem Bluetooth-Gerät und wählen Sie **Philips TAT1209**.

Wenn Sie keine Reaktion von den Kopfhörern erhalten, können Sie wie folgt vorgehen, um die Hardware der Kopfhörer zurückzusetzen.

- Legen Sie die Kopfhörer wieder in die Ladetasche und öffnen Sie den Deckel. Halten Sie die Taste auf der Ladetasche für mehr als 10 Sekunden gedrückt.

6 Technische Daten

- Musikwiedergabe: 6 + 12 Stunden
- Standby-Zeit: 200 Stunden
- Ladezeit: 2 Stunden
- Lithium-Ionen-Akku 40 mAh in jedem Kopfhörer, Lithium-Ionen-Akku 300 mAh in der Ladetasche
- Bluetooth-Version: 5.3
- Kompatible Bluetooth-Profile:
 - HFP (Freisprechprofil)
 - A2DP (Erweitertes Audioverteilungsprofil)
 - AVRCP (Audio-Video-Fernbedienungsprofil)
- Unterstützte Audio-Codecs: SBC
- Frequenzbereich: 2,402 - 2,480 GHz
- Sendeleistung: <10 dBm
- Reichweite: Bis zu 10 m
- USB-C-Anschluss zum Laden
- Warnung bei niedriger Akkukapazität: vorhanden



Hinweis

- Die technischen Daten können ohne vorherige Ankündigung geändert werden.

7 Hinweis

Konformitätserklärung

Hiermit erklärt TP Vision Europe B.V., dass das Produkt den grundlegenden Anforderungen und anderen relevanten Bestimmungen der RED-Richtlinie 2014/53/EU und den UK Radio Equipment Regulations SI 2017 No 1206 entspricht. Sie finden die Konformitätserklärung auf www.philips.com/support.

Altes Produkt und Akkus/ Batterien entsorgen



Ihr Produkt wurde mit hochwertigen Materialien und Komponenten entwickelt und hergestellt, die recycelt und wiederverwendet werden können.



Dieses Symbol auf einem Produkt bedeutet, dass es unter die europäische Richtlinie 2012/19/EU fällt.



Dieses Symbol bedeutet, dass das Produkt einen integrierten Akku enthält, der unter die europäische Richtlinie 2013/56/EU fällt und nicht mit dem normalen Hausmüll entsorgt werden darf. Wir raten Ihnen dringend, Ihr Produkt zu einer offiziellen Sammelstelle oder einem Philips Kundendienst zu bringen, um den Akku fachgerecht entfernen zu lassen.

Informieren Sie sich über das örtliche System zur getrennten Sammlung von Elektro- und Elektronikgeräten und Akkus. Befolgen Sie die örtlichen Vorschriften und entsorgen Sie Produkt und Akku keinesfalls mit dem Hausmüll. Die korrekte Entsorgung von Altgeräten und Akkus hilft, negative Folgen für die Umwelt und die menschliche Gesundheit zu vermeiden.

Integrierten Akku entfernen

Wenn es in Ihrem Land kein Sammel- oder Recyclingsystem für elektronische Altgeräte gibt, können Sie die Umwelt schützen, indem Sie den Akku herausnehmen und recyceln, bevor Sie die Kopfhörer entsorgen.

- Vergewissern Sie sich, dass die Kopfhörer von der Ladetasche getrennt sind, bevor Sie den Akku herausnehmen.

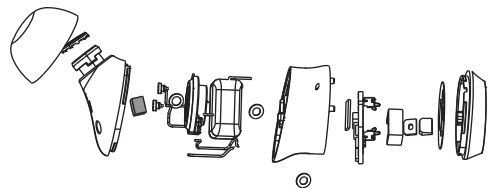

- Vergewissern Sie sich, dass die Ladetasche vom USB-Ladekabel getrennt ist, bevor Sie den Akku herausnehmen.

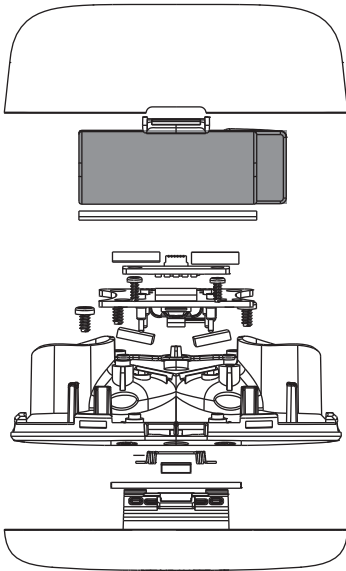

Umwelthinweise

Wir haben auf alle unnötigen Verpackungen verzichtet. Wir haben versucht, die Verpackung einfach in drei Materialien aufzuteilen: Pappe (Karton), Styropor (Polster) und Polyethylen (Beutel und Schutzfolie aus Schaumstoff). Ihr System besteht aus Materialien, die recycelt und wiederverwendet werden können, wenn sie von einem spezialisierten Unternehmen demontiert werden. Bitte beachten Sie die örtlichen Vorschriften zur Entsorgung von Verpackungsmaterialien, verbrauchten Akkus/Batterien und Altgeräten.

Hinweise zur Konformität

Das Gerät entspricht den FCC-Bestimmungen, Teil 15. Der Betrieb unterliegt den folgenden beiden Bedingungen:

- 1. Dieses Gerät darf keine schädlichen Interferenzen verursachen, und**
- 2. Dieses Gerät muss alle empfangenen Interferenzen akzeptieren, einschließlich solcher, die einen unerwünschten Betrieb verursachen können.**

FCC-Bestimmungen

Dieses Gerät wurde getestet und entspricht den Grenzwerten für ein digitales Gerät der Klasse B gemäß Teil 15 der FCC-Bestimmungen. Diese Grenzwerte sind so ausgelegt, dass sie einen angemessenen Schutz gegen schädliche Störungen bei der Installation in Wohngebieten bieten. Dieses Gerät erzeugt und verwendet Hochfrequenzenergie und kann diese ausstrahlen. Wenn es nicht in Übereinstimmung mit der Bedienungsanleitung installiert und verwendet wird, kann es schädliche Störungen des Funkverkehrs verursachen. Es kann jedoch nicht garantiert werden, dass bei einer bestimmten Installation keine Störungen auftreten. Sollte dieses Gerät den Radio- oder Fernsehempfang stören, was durch Ein- und Ausschalten des Geräts festgestellt werden kann, wird dem Benutzer empfohlen, die Störung durch eine oder mehrere der folgenden Maßnahmen zu beheben:

- Richten Sie die Empfangsantenne neu aus oder verlegen Sie sie.
- Vergrößern Sie den Abstand zwischen Gerät und Empfänger.
- Schließen Sie das Gerät an einem anderen Stromkreis an als dem, an dem der Empfänger angeschlossen ist.
- Wenden Sie sich zwecks Hilfe an Ihren Fachhändler oder einen erfahrenen Radio-/Fernsehtechniker.

FCC-Erklärung zur Strahlenbelastung:

Dieses Gerät entspricht den FCC-Grenzwerten für die Strahlenbelastung, die für eine unkontrollierte Umgebung festgelegt wurden.

Dieser Sender darf nicht in Verbindung mit einer anderen Antenne oder einem anderen Sender aufgestellt oder betrieben werden.

Vorsicht: Der Benutzer wird darauf hingewiesen, dass Veränderungen oder Modifizierungen, die nicht ausdrücklich von der für die Einhaltung der Vorschriften verantwortlichen Partei genehmigt wurden, dazu führen können, dass der Benutzer die Berechtigung zum Betrieb des Geräts verliert.

Kanada:

Dieses Gerät enthält (einen) lizenzbefreite(n) Sender/Empfänger, der/die dem/den lizenzbefreiten RSS von Innovation, Science and Economic Development Canada entsprechen. Der Betrieb unterliegt den folgenden beiden Bedingungen: (1) Dieses Gerät darf keine schädlichen Interferenzen verursachen. (2) Dieses Gerät muss alle empfangenen Interferenzen akzeptieren, einschließlich solcher, die einen unerwünschten Betrieb verursachen können.

CAN ICES-003(B)/NMB-003(B)

IC-Erklärung zur Strahlenbelastung:

Dieses Gerät entspricht den kanadischen Strahlenbelastungsgrenzen für unkontrollierte Umgebungen.

Dieser Sender darf nicht in Verbindung mit einer anderen Antenne oder einem anderen Sender aufgestellt oder betrieben werden.

8 Marken- zeichen

Bluetooth

Die Bluetooth®-Wortmarke und -Logos sind eingetragene Marken von Bluetooth SIG, Inc. und werden von MMD Hong Kong Holding Limited unter Lizenz verwendet. Andere Marken und Handelsnamen sind Eigentum der jeweiligen Inhaber.

Siri

Siri ist eine Marke von Apple Inc. und in den USA und anderen Ländern registriert.

Google

Google und Google Play sind Marken von Google LLC.

9 Häufig gestellte Fragen

Meine Bluetooth-Kopfhörer schalten sich nicht ein.

Die Akkukapazität ist niedrig. Laden Sie die Kopfhörer auf.

Ich kann meine Bluetooth-Kopfhörer nicht mit meinem Bluetooth-Gerät koppeln.

Die Bluetooth-Funktion ist deaktiviert. Aktivieren Sie die Bluetooth-Funktion auf Ihrem Bluetooth-Gerät und schalten Sie es ein, bevor Sie die Kopfhörer einschalten.

Die Kopplung funktioniert nicht.

- Setzen Sie beide Kopfhörer in die Ladetasche ein.
- Vergewissern Sie sich, dass Sie die Bluetooth-Funktion auf allen zuvor verbundenen Bluetooth-Geräten deaktiviert haben.
- Löschen Sie auf Ihrem Bluetooth-Gerät „Philips TAT1209“ in der Bluetooth-Liste.
- Koppeln Sie Ihre Kopfhörer (siehe „Kopfhörer zum ersten Mal Ihrem Bluetooth-Gerät koppeln“ auf Seite 7).

Das Bluetooth-Gerät kann die Kopfhörer nicht finden.

- Die Kopfhörer sind möglicherweise mit einem bereits gekoppelten Gerät verbunden. Schalten Sie das verbundene Gerät aus oder entfernen Sie es aus der Reichweite.

- Die Kopplung wurde möglicherweise zurückgesetzt oder die Kopfhörer wurden bereits mit einem anderen Gerät gekoppelt. Koppeln Sie die Kopfhörer erneut mit dem Bluetooth-Gerät, wie im Benutzerhandbuch beschrieben. (siehe „Kopfhörer zum ersten Mal Ihrem Bluetooth-Gerät koppeln“ auf Seite 7).

Meine Bluetooth-Kopfhörer sind mit einem Bluetooth-fähigen Handy verbunden, aber die Musik wird nur über den Lautsprecher des Handys wiedergegeben.

Schlagen Sie im Benutzerhandbuch Ihres Handys nach. Wählen Sie, die Musik über die Kopfhörer zu hören.

Die Tonqualität ist schlecht und es ist ein Knistern zu hören.

- Das Bluetooth-Gerät befindet sich außerhalb der Reichweite. Verringern Sie den Abstand zwischen Ihren Kopfhörern und Ihrem Bluetooth-Gerät, oder entfernen Sie Hindernisse zwischen ihnen.
- Laden Sie Ihre Kopfhörer auf.

Die Tonqualität ist beim Streaming von einem Handy schlecht, sehr langsam oder das Streaming funktioniert überhaupt nicht.

Überprüfen Sie, ob Ihr Handy nicht nur (Mono) HFP, sondern auch A2DP unterstützt und mit BT4.0x (oder höher) kompatibel ist (siehe „Technische Daten“ auf Seite 11).

Reinigen Sie Ihre Kopfhörer regelmäßig.

- Reinigen Sie Ihre Kopfhörer - insbesondere die Schallkanäle und die Mikrofonöffnungen - regelmäßig mit einem sauberen, feuchten Tuch und vermeiden Sie die Ansammlung von Substanzen wie Schweiß oder Ohrenschmalz.

- Wenn Schweiß- oder Wassertropfen in den Schallkanälen, den Luftlöchern oder den Mikrofonöffnungen zurückbleiben, sinkt der Tonpegel vorübergehend oder fällt ganz aus. Dies ist keine Fehlfunktion. Verwenden Sie ein weiches, feuchtes Tuch, um die Kopfhörer gründlich zu trocknen. Alternativ nehmen Sie die Ohrstöpsel ab, drehen die Schallkanäle nach unten und klopfen den Kopfhörer etwa fünfmal vorsichtig auf ein trockenes Tuch oder ähnliches, um das angesammelte Wasser zu entfernen.
- Vergewissern Sie sich, dass die Kopfhörer vollständig trocken sind, bevor Sie sie aufladen und benutzen. Vermeiden Sie die Verwendung von Einweg-Alkoholpads und anderen Substanzen zur Reinigung.

Laden Sie Ihre Kopfhörer regelmäßig auf.

Wenn Sie die Kopfhörer über einen längeren Zeitraum nicht benutzen, verliert der Akku an Kapazität. Um diesen Verlust zu vermeiden, laden Sie den Akku bitte mindestens alle drei Monate vollständig auf.



2023 © MMD Hong Kong Holding Limited. Alle Rechte vorbehalten.

Die technischen Daten können ohne vorherige Ankündigung geändert werden.

Philips und das Philips-Schild-Emblem sind eingetragene Marken von Koninklijke Philips N.V. und werden unter Lizenz verwendet. Dieses Produkt wurde von MMD Hong Kong Holding Limited oder einer ihrer Tochtergesellschaften hergestellt und wird unter deren Verantwortung verkauft. MMD Hong Kong Holding Limited ist der Garantiegeber in Bezug auf dieses Produkt. Alle anderen Firmen- und Produktnamen können Marken der jeweiligen Unternehmen sein, mit denen sie verbunden sind.

