

MADE IN SWEDEN
SINCE 1940

MODEL NO: N30



SAFETY INSTRUCTIONS

Säkerhetsföreskrifter
Sikkerhetsinstruksjoner
Sikkerhedsanvisninger
Turvaohjeet
Sicherheitshinweise
Consignes de sécurité
Instrucciones de seguridad
Istruzioni di sicurezza
Инструкция по безопасности

WWW.ANKARSRUM.COM



ENGLISH Safety Instructions

8

SVENSKA Säkerhetsföreskrifter

9

NORSK Sikkerhetsinstruksjoner

10

DANSK Sikkerhedsanvisninger

11

SUOMI Turvaohjeet

12

DEUTSCH Sicherheitshinweise

13

FRANÇAIS Consignes de sécurité

14

ESPAÑOL Instrucciones de seguridad

15

ITALIANO Istruzioni di sicurezza

16

русский язык Инструкция по безопасности

17

18

- Roller, scraper, spatula
- Rulle, kniv, skrapa
- Rulle, kniv, skrape
- Rulle, kantskraber, skraber
- Rulla, veitsi, kaavin

- Rührwalze, Teigabstreifer, Teigspachtel
- Rouleau, couteau, raclette
- Rodillo, cuchilla, espátula
- Rullo, coltello, spatola
- Ролик, нож, скребок



19

- Dough hook
- Degkrok
- Eltekrok
- Dejkrok
- Taikinakoukku

- Knethaken
- Crouchet à pâte
- Gancho de amasar
- Gancio per impastare
- Тестомешалка/ крюк



20

- Double beater
- Dubbelvisp
- Dobbeltvisp
- Hurtigpisker
- Kaksoisvispilä

- Planeten-Schlagwerk
- Batteur double
- Batidor doble
- Sbattitore doppio
- Миксер с двойными венчиками



21

- Pasta attachment
- Pastavals
- Pastavals
- Pastainsats
- Pastatela

- Nudelwalze
- Presse-rouleaux
- Rodillo para pasta
- Rullo per pasta
- Насадка для пасты



22

- Citrus press
- Citruspress
- Sitruspresse
- Citruspresser
- Sitruspuserrin

- Zitruspresse
- Presse agrumes
- Exprimidor de cítricos
- Spremiagrumi
- Пресс для цитрусовых



23

- Blender
- Mixer
- Hurtigmixer
- Blender
- Tehosekoitin

- Mixer
- Mixeur
- Batidora
- Frullatore
- Блендер



24

- Mincer
- Kvarn
- Kvern
- Kødhakker
- Lihamyly

- Fleischwolf
- Hachoir
- Picadora de carne
- Tritacarne
- Мясорубка



25

- Sausage stuffing horn
- Korvstopningshorn
- Pølsehorn
- Pølsehorn
- Makkarau

- Wurststopper
- Embout à sucisses
- Tubo para embutidos
- Insaccatore
- Насадка для колбас



- Strainer
- Passertillsats
- Moseapparat
- Purépresser
- Maja-jahedelmäpuserrin

- Passiersatz
- Appareil à passer
- Unidad de colado
- Passaverdura
- Пресс для пюре



26

- Grater
- Rivtillsats
- Rivetillbehør
- Riveindsats
- Raastin

- Reibsatz
- Rouleau à râper
- Rallodor
- Grattugia
- Тёрка



28

- Cookie press
- Spritstillsats
- Kakesprøyte
- Kagesprøyte
- Taikinapursotin

- Spritzgebäckvorsatzs
- Accessoire à gâteaux
- Prensa de repostería
- Trafila per biscotti
- Пресс для печенья



29

- Pasta discs
- Pastaskivor
- Pastaskiver
- Pastaskiver
- Pastaleyvt

- Nudelscheiben
- Disque à pâtes
- Discos para pasta
- Trafile per la pasta
- Пластины для пасты



30

- Grain mill
- Mjøl kvarn
- Melkvern
- Melkværn
- Viljamyly

- Reibsatz
- Rouleau à râper
- Rallodor
- Grattugia
- Тёрка



31

- Vegetable cutter
- Grønsaksskärare
- Grønnsaksskjærer
- Grønstsagssnitter
- Vihannesleikkuri

- Gemüseschneider
- Tranchoir à légumes
- Tagilaverdure
- Rebanador de verduras
- Овощерезка



32

- 3 additional drums
- 3 extra trummor
- 3 ekstra tromler
- 3 ekstra tromler
- 3 lisärumpua

- 3 Zusatztrommeln
- 3 tambours supplémentaires
- 3 tambores adicionales
- 3 tambori aggiuntivi
- 3 дополнительных барабана



33

- Flake mill
- Müslikvarn
- Müslikvern
- Müslikværn
- Myslimyly

- Flocker
- Moulin à céréales
- Molinillo de cereales
- Macina per cerali in fiocchi
- Мельница для мюсли



34

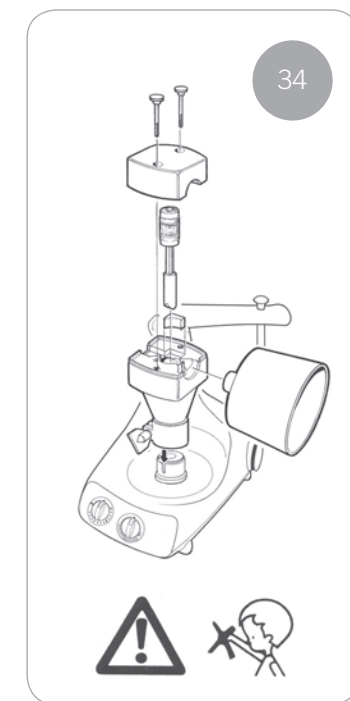
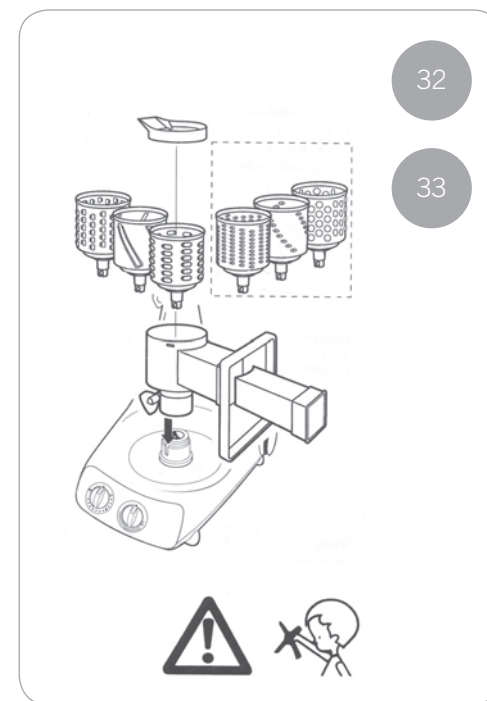
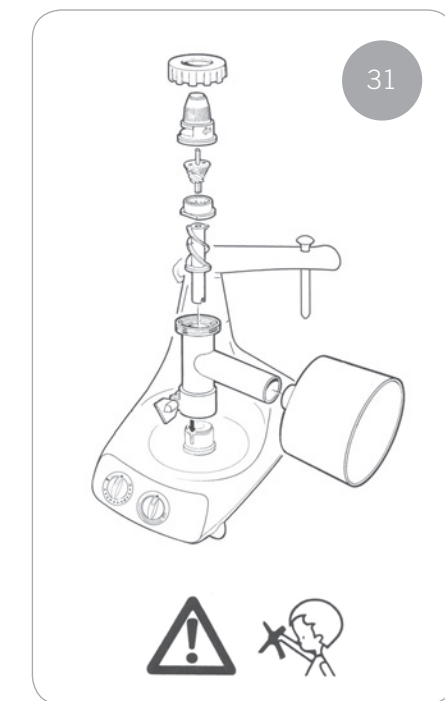
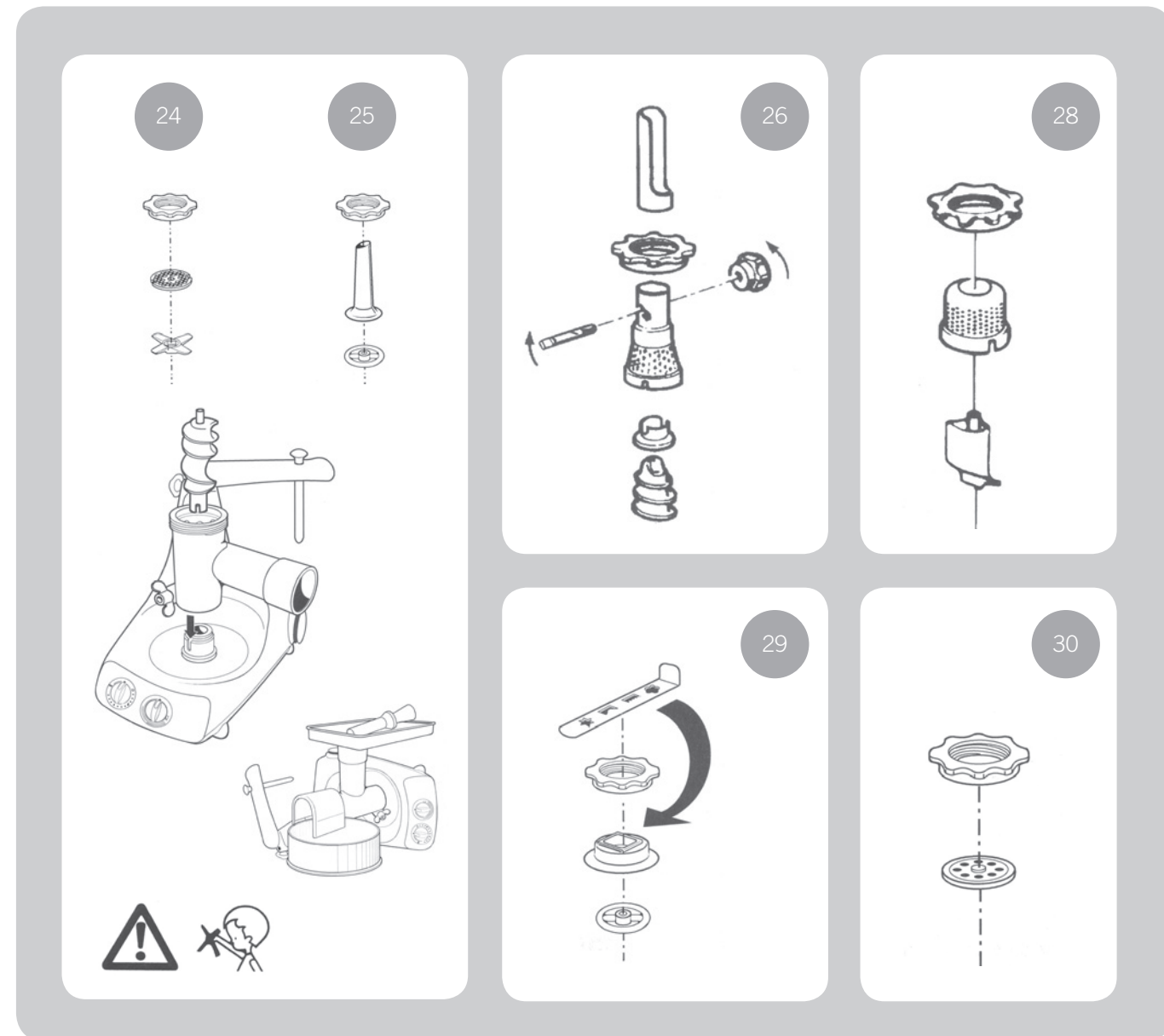
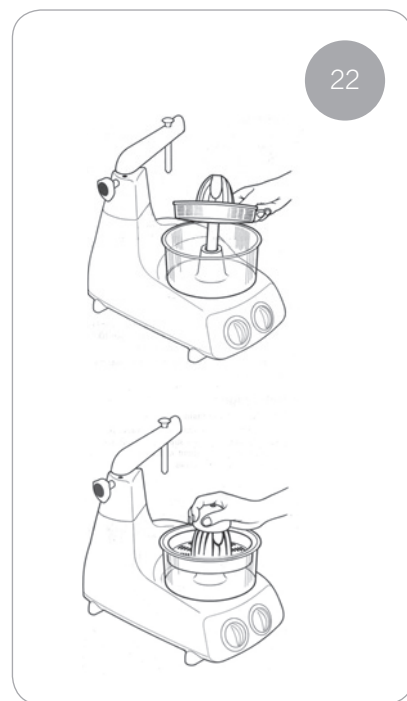
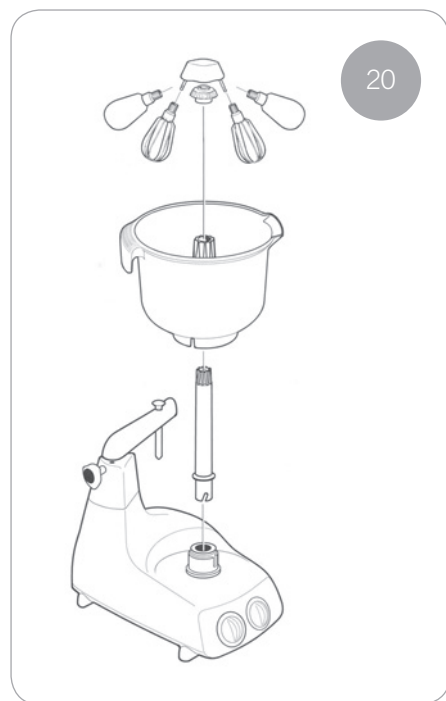
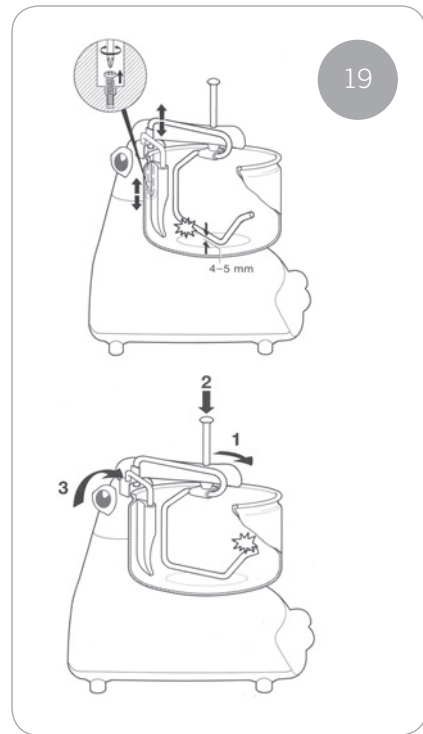
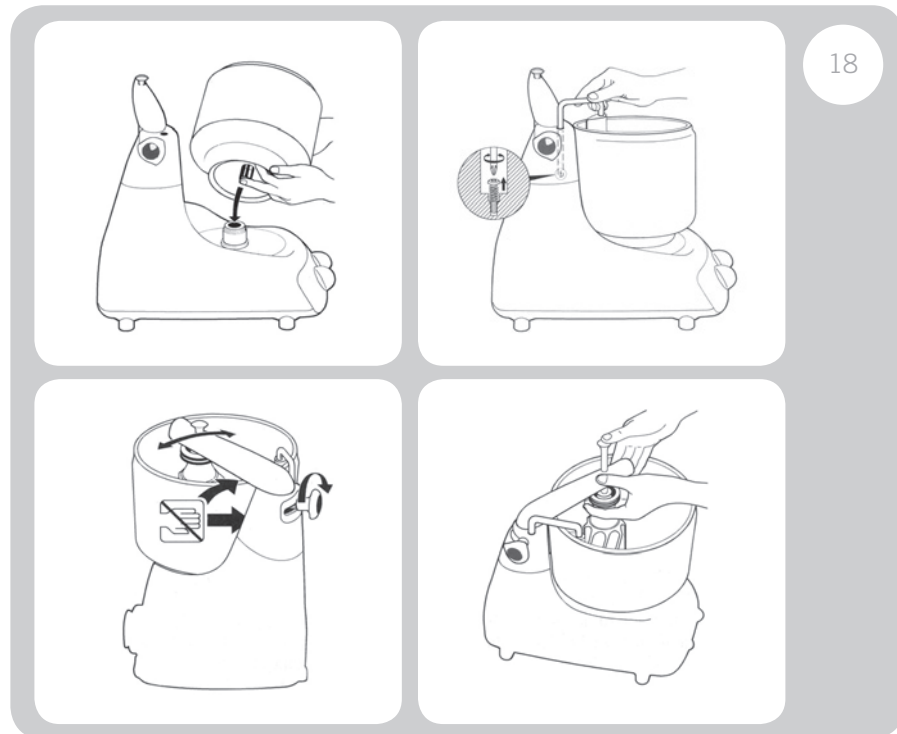
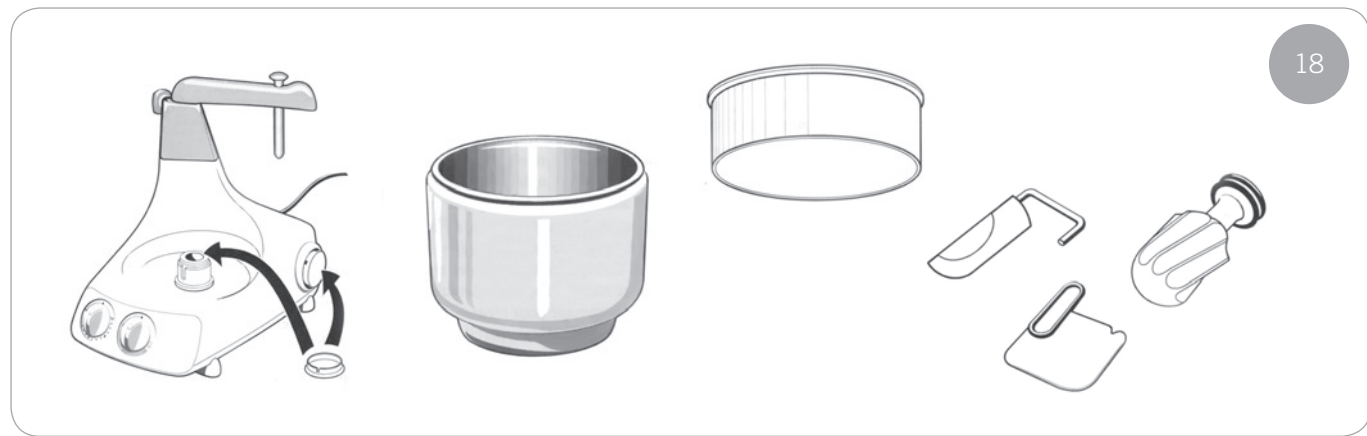



Safety instructions

Read all instruction before using the Assistent Original® to avoid incorrect use or any unnecessary risk of accident. Only original accessories for Assistent Original® may be used. Save these instructions, as they should always accompany the machine if you ever sell it or pass it on to someone else.

INSTALLATION AND SERVICING

- This machine is intended for normal use in family households and in accordance with these instructions.
- It is not intended for commercial use.
- Never use a damaged machine or accessories. Never attempt to repair the machine yourself. This may cause personal injury and damage the item. Take a damaged machine to an authorized repairman for repair. Any damage that arises as a result of the above points is not covered by the warranty.
- The machine must stand on a flat, stable surface during use.

SAFETY

- This appliance shall not be used by children. Keep the appliance and its cord out of reach of children.
- This appliance can be used by children aged from 8 years and above if they have been given supervision or instruction concerning use of the appliance in a safe way and if they understand the hazards involved. Cleaning and user maintenance shall not be made by children unless they are aged from 8 years and above and supervised. Keep the appliance and its cord out of reach of children aged less than 8 years.
- Appliances can be used by persons with reduced physical, sensory or mental capabilities or lack of experience and knowledge if they have been given supervision or instruction concerning use of the appliance in a safe way and if they understand the hazards involved.
- Children shall not play with the appliances.
- This product is not intended to be used by people (including children) with reduced physical or mental capacity or a lack of experience or knowledge unless they are monitored or have been instructed in the use of the product by a person responsible for their safety.
- Children must be monitored to ensure that they do not play with this product. Never leave children alone when the machine is running.
- Avoid contact with the moving parts when the machine is running. Do not use accessories that are not completely assembled or which are not intended for this machine.
- Never place your hands or foreign objects into the machine or its accessories when the machine is running. Your hands may be injured and the machine and its accessories may be damaged.
- Some parts are sharp, such as the mixer knives, the vegetable cutter's drums and the knife to the mincer. Be careful when handling or cleaning. Store these parts so that children cannot reach them.
- The blender must never be started without its lid in place. Always keep your hand on the lid during operation. A scraper may be used to empty and clean the blender, but must be used only when the blender is not running.
- Do not blend hot liquids.
- Never use fingers to scrape food from the machine or accessories while appliance is operating. Cut type injury may result.
- Always check machine and accessories for presence of foreign objects before using.
- Unplug the machine when not in use and during cleaning, or when you install or remove accessories. Pull the plug, not on the cord.
- Ensure that the connection cord has not been damaged, for instance, by any sharp edges or hot surfaces.

- The machine must not be submerged in water. This may cause short-circuit, which may involve danger to life.
- Do not use outdoors.
- Do not let cord hang over edge of table or counter.

DISPOSAL

- Contact your municipality for information on where you can take your machine.

UNPACKING

- Check that the machine is complete when you unpack it and that all the parts are included.
- Transport damage must be reported immediately (within 7 days) to the shop or the carrier responsible for transport. Damaged parts must be reported to the seller immediately.

Using the Assistent Original®

BEFORE YOU USE THE MACHINE FOR THE FIRST TIME

- Wash all parts, that come into contact with food, by hand.

START/STOP

- Plug in. When the machine is not in use, the plug should always be removed from the wall socket.
- Start the machine by turning the timer knob to the On position for continuous operation or to the required time from 1 to 12 minutes.
- Stop the machine or interrupt a set time by turning the knob back to the Off position.
- Use the speed knob to adjust the speed of the bowl between 40 to 180 revolutions per minute.
- The description of the various accessories suggests a suitable speed for each of them.
- The machine uses up to the maximum effect, but most recommended attachments may draw significantly less power or current.

CLEANING

- Always unplug the machine before cleaning.
- Use the dough scraper to empty the bowl.
- Use the side of the dough scraper to clean the roller.
- Wipe the machine down after use. Usually a damp cloth is sufficient, with a little washing-up liquid if necessary.
- Do not use strong or abrasive cleaners.
- The bowl, roller, knife and scraper are dishwasher safe.
- The bowl for the double beater is dishwasher safe. The beaters should be washed by hand.
- The citrus press is dishwasher safe.
- The blender is best cleaned by filling it with warm water and a little washing-up liquid. Run it for a few seconds and then rinse it out.
- The grinder and its accessories must be washed by hand to avoid discoloration.
- The knife and hole discs should be dried carefully and lubricated with a little cooking oil.
- The vegetable cutter and its drums are dishwasher safe, although the plunger should be washed by hand.
- The grain mill and flake mill only need to be wiped clean and brushed.
- Clean the pasta attachment using a fine brush or a soft cloth. The roller should never be washed or submerged in water, as this may cause it to rust.

SAVE THESE INSTRUCTIONS.

Visit www.ankarsrum.com for more information.

To view instructional videos, visit our YouTube channel at: www.youtube.com/AnkarsrumAssistent



Säkerhetsföreskrifter

Läs noggrant igenom bruksanvisningen innan du använder din Assistent Original® för att undvika felanvändning och onödiga olycksrisker. Endast maskinens originaltillbehör får användas. Spara bruksanvisningen eftersom denna alltid måste följas med maskinen om du säljer eller överlåter den till annan person.

INSTALLATION OCH SERVICE

- Maskinen är avsedd för normal användning i familjehushåll och i enlighet med denna bruksanvisning.
- Maskinen är inte avsedd för kommersiellt bruk.
- Använd aldrig en skadad maskin eller tillbehör som är skadade. Gör heller aldrig själv ingrepp i maskinen. Detta kan orsaka skada både på person och på egendom. Lämna in en skadad maskin för reparation hos auktoriserad reparatör. Skador som uppstår på grund av punkterna ovan täcks inte av garantin.
- Maskinen skall stå på ett plant och stabilt underlag vid användning.

SÄKERHET

- Produkten ska inte användas av barn. Se till att både produkten och tillhörande sladd hålls utom räckhåll för barn.
- Barn över 8 år kan använda produkten under tillsyn av vuxen och efter att ha fått instruktioner om hur den ska hanteras och att man måste vara försiktig med den för att undvika skador. Barn över 8 år kan rengöra och sköta produkten under tillsyn av vuxen. Se till att både produkten och tillhörande sladd hålls utom räckhåll för barn under 8 år.
- Personer med olika slags funktionsnedsättningar eller med bristande erfarenhet och kunskap kan använda produkten under tillsyn av annan vuxen eller måste få instruktioner om hur produkten ska hanteras och att man måste vara försiktig med den för att undvika skador.
- Barn ska inte leka med produkten.
- Denna produkt är inte avsedd att användas av personer (gäller även barn) med nedsatt fysisk eller mental förmåga eller brist på erfarenhet och kunskap, om de inte övervakas eller instrueras i hur de använder produkten, av en person som ansvarar för deras säkerhet.
- Barn måste övervakas för att säkerställa att de inte leker med denna produkt. Lämna aldrig barn ensamma med en maskin som är i bruk.
- Undvik kontakt med rörliga delar när maskinen är igång. Använd inte tillbehör som inte är komplett hopsatta, eller som inte är avsedda för maskinen.
- Stoppa aldrig ned händer eller främmande föremål i maskinen eller dess tillbehör när maskinen är igång. Både händer och maskin med dess tillbehör kan bli skadade.
- Vissa delar är vassa, som till exempel mixerns knivar, grönsaksskärarens trummor och kniven till kvarnen. Var försiktig vid både handhavande och rengöring. Förvara dessa så att inte barn kan komma åt dem.
- Mixern får aldrig startas utan täcklock. Håll alltid handen på locket under gång. En skrapa kan användas för att tömma mixern, men detta får endast göras när maskinen är ur drift.
- Mixa aldrig heta vätskor.
- Använd aldrig fingrarna för att tömma kitteln eller tillbehör när maskinen är i drift. Detta kan leda till skador.
- Kontrollera alltid om det finns främmande föremål i maskinen eller dess tillbehör innan drift.
- Drag ur stickkontakten ur vägguttaget när maskinen inte används och vid rengöring eller när du sätter på eller tar av tillbehören. Drag i stickkontakten och inte i sladden.
- Se till att anslutningssladden inte är skadad eller skadas av vassa kanter eller heta ytor.
- Maskinen får inte nedsänkas i vatten. Det kan orsaka elektrisk kortslutning, vilket är förenat med livsfara.
- Använd inte maskinen utomhus.

- Låt inte sladden hänga ner från kanten på bordet eller bänken.

SKROTNING

- Kontakta din kommun för information om var du kan lämna din maskin.

UPPACKNING

- Kontrollera att maskinen är hel när du packar upp den och att alla delar är med.
- Transportskador skall omedelbart anmälas (inom 7 dagar) till butiken eller till den som skött transporten. Saknade delar skall omedelbart anmälas till säljaren.

Att använda Assistent Original®

INNAN DU ANVÄNDER MASKINEN FÖRSTA GÅNGEN

- Handdiska samtliga delar som kommer i kontakt med livsmedel.

START/STOPP

- Sätt i stickkontakten. Då maskinen inte används ska stickkontakten alltid vara utdragen ur vägguttaget.
- Du startar Assistent Original® genom att vrida timervredet till On-läget för kontinuerlig körning eller till önskad tid från 1 till 12 minuter.
- Vill du stanna maskinen eller avbryta en inställd tid, vrider du tillbaka vredet till Off-läget.
- Med hastighetsvredet kan du reglera kittelns varvtal mellan ca 40 till 180 varv per minut.
- I beskrivningen av de olika tillbehören anges lämplig hastighet.
- Maskinen använder upp till den angivna effekten, men för merparten av de rekommenderade tillbehören används väsentligt mycket lägre effekt.

RENGÖRING

- Drag alltid ur stickproppen innan rengöring.
- Använd degskrapan för att tömma kitteln.
- För rengöring av rullen, använd degskrapans sida.
- Torka av maskinen när den använts. Oftast räcker det med en fuktig torkduk, men om nödvändigt, använd lite handdiskmedel.
- Använd inga starka eller repande rengöringsmedel.
- Kittel, rulle, kniv och skrapa kan maskindiskas.
- Skålen till dubbelvispen kan maskindiskas. Visparna diskas för hand.
- Citruspressen kan maskindiskas.
- Mixern rengörs enklast genom att den fylls med varmt vatten och lite diskmedel. Kör den några sekunder och skölj sedan ur.
- Kvarnen och dess tillbehör skall diskas för hand för att undvika missfärgning.
- Kniv och hålskivor torkas noggrant och smörjes med matolja.
- Grönsaksskäraren och dess trummor kan diskas i maskin, dock inte matarproppen som ska handdiskas.
- Mjölkvagn och müslikvagn behöver endast torkas rena eller borstas av.
- Rengör pastavalsen med en fin borste eller mjuk trasa. Valsen får aldrig rengöras eller nedsänkas i vatten eftersom den då kan rosta.

SPARA DESSA INSTRUKTIONER.

Besök gärna www.ankarsrum.com för mer information.

För instruktionsfilmer, besök vår YouTube-kanal på: www.youtube.com/AnkarsrumAssistent



Sikkerhetsinstruksjoner

Vennligst les nøye igjennom denne instruksjonen før Assistent Original® tas i bruk. Dette for å unngå feil bruk og for å unngå risiko for skader. Kun originalt tilbehør skal benyttes. Ta godt vare på disse instruksjonene, da de bør følge produktet i tilfelle salg eller du viderefører det på annen måte til noen andre.

INSTALLERING OG SERVICE

- Dette produktet er beregnet for normalt bruk i privat husholdning og i samsvar med disse instruksjoner.
- Produktet er ikke beregnet for kommersielt bruk.
- Bruk aldri produktet eller tilbehør dersom det er skadet. Forsøk ikke å reparere produktet selv. Det kan føre til personskade eller ødelegge produktet. Lever heller produktet til autorisert servicepersonell for reparasjon. All skade som følger av feilaktig bruk og ikke i henhold til denne bruksanvisning, dekkes ikke av garantien.
- Produktet må plasseres på et flatt og stabil underlag ved bruk.

BRUK

- Dette apparatet skal ikke brukes av barn. Sørg for at apparatet og ledningen er utilgjengelig for barn.
- Apparatet kan brukes av barn over 8 år, forutsatt at de har fått instruksjoner om trygg bruk av apparatet og informeres slik at de forstår eventuell risiko. La ikke barn rengjøre eller vedlikeholde apparatet med mindre de er over 8 år og er under tilsyn. Sørg for at apparatet og ledningen er utilgjengelig for barn under 8 år.
- Apparatene kan brukes av personer med reduserte fysiske, sensoriske eller mentale evner, eller av personer uten nødvendig erfaring og kunnskap, forutsatt at de har fått instruksjoner om trygg bruk av apparatet og informeres slik at de forstår eventuell risiko.
- Barn skal ikke leke med apparatene.
- Denne maskinen er ikke beregnet for bruk av personer (inkludert barn) som ikke er i stand til å bruke det på en sikker måte. Den må ikke betjenes av ukyndige, og må i så fall overvåkes av ansvarlig person eller de må motta instruksjoner for korrekt bruk. Dette for deres egen og andres sikkerhet.
- Barn må overvåkes i nærheten av maskinen for å unngå at de leker med den. Forlat aldri barn alene ved produktet mens det er i bruk.
- Unngå all kontakt med bevegelige deler mens produktet er i bruk. Bruk ikke tilbehør som ikke er komplett montert eller som ikke er beregnet for denne maskinen.
- Plasser aldri hender eller fremmede objekter i maskinen eller dens tilbehør mens den er i bruk.
- Noe av tilbehøret kan være skarpt, slikt som mikseknivene og grønnsaks-kutteren. Utøv aktsomhet ved bruk og rengjøring av disse delene. De bør lagres slik at de ikke er tilgjengelig for barn.
- Blenderen må aldri startes uten at lokket er satt korrekt fast. Hold alltid hånden oppå lokket under bruk.
- Ikke ha varm væske i blenderen.
- Bruk aldri fingrene til å skrape mat fra maskinen eller tilleggsutstyr når maskinen er i gang. Kutt-skader kan oppstå.
- Kontroller alltid maskinen og tilleggsutstyr for fremmede gjenstander før bruk.
- Når maskinen ikke er i bruk eller skal rengjøres, skal ledningen alltid kobles fra strømkilde. Det må ikke dras i selve ledningen.
- Kontroller alltid at strømledningen ikke har fått skader av for eksempel skarpe kanter eller varme overflater.
- Maskinen må ikke legges i bløt. Dette kan i så fall føre til kortslutning og være til fare for liv og helse.
- Må ikke brukes utendørs.
- La ikke ledningen henge over kanten på bordet eller benken.

DESTRUERING

- Kontakt din kommune for informasjon om hvor du kan levere dette produktet for destruering eller resirkulering. Eller lever apparatet hos din lokale forhandler av elektronikk.

VED UTPAKKING

- Kontroller at produktet er komplett når du pakker det ut for første gang. Kontroller at alle deler er på plass og at ingenting mangler. Skader oppstått ved transport må innmeldes til selger eller transportleverandør straks og senest innen 7 dager.
- Dersom deler har skader, så må dette omgående meldes til selger.

Bruk av Assistent Original®

FØR DU BRUKER PRODUKTET FOR FØRSTE GANG

- Vask alle deler som kommer i kontakt med mat for hånd før første gangs bruk.

START/STOPP

- Sett i støpselet. Når maskinen ikke er i bruk, bør alltid ledningen tas ut av strømkontakten.
- Start maskinen med å vri tidsuret til On-posisjon for kontinuerlig drift eller til ønsket tid fra 1 til 12 minutter.
- Stopp maskinen eller avbryt innstilt tid ved å vri bryteren tilbake til Off-posisjon.
- Bruk knappen for hastighet for å justere farten mellom 40 til 180 omdreininger per minutt.
- Beskrivelsen av de forskjellige tilbehørene foreslår også en passende hastighet for hver av dem.
- Maskinen bruker opp til maksimum effekt, men det mest anbefalte tilleggsutstyret kan bruke betydelig mindre eller det samme.

RENGJØRING

- Sørg for å alltid koble fra strøm før rengjøring.
- Bruk deig skrapen for å fjerne mest mulig fra bollen før rengjøring.
- Bruk siden på deigskrapen for å rengjøre valsen.
- Tørk godt av maskinen etter bruk. Normalt sett er det nok å bruke en lett fuktig myk klut, tilsett litt oppvaskmiddel eller lignende rengjøringsprodukt dersom det er nødvendig.
- Det må ikke benyttes sterkt eller slipende rengjøringsmiddel.
- Bollene, valsen, kniven og skrape kan vaskes i oppvaskmaskin.
- Dobbeltvispen bør vaskes for hånd.
- Sitruspressen kan vaskes i oppvaskmaskin.
- Hurtigmixern rengjøres lettest ved å fylle den med litt varmt vann og litt egnet rengjøringsmiddel. La den gå et par sekunder og skyll den godt.
- Kvernen og dens tilbehør må vaskes for hånd for å unngå misfarging.
- Kniven og hullskivene bør tørkes forsiktig og smøres med litt matolje.
- Grønnsaks-kutter og dens holder kan vaskes i oppvaskmaskin, mens materen bør vaskes for hånd.
- Mel- og müsli-kvernen trenger kun og tørkes og børstes av.
- Rengjør pastavalsen med en fin børste eller myk klut. Valsen skal ikke rengjøres eller senkes i vann, da den kan ruste.

TA VARE PÅ DISSE ANVISNINGENE.

Besøk www.ankarsrum.com for mer informasjon.

Hvis du vil se instruksjonsfilmer, kan du besøke YouTube kanalen vår på: www.youtube.com/AnkarsrumAssistent



Sikkerhedsanvisninger

Læs brugsanvisningen grundigt igennem, før du bruger Assistent Original® første gang, således at fejl og unødvendige risici kan undgås. Kun Assistent Original® tilbehør kan og bør anvendes. Opbevar venligst instruktioner og brugsvejledning sammen med maskinen, da dette altid burde følge maskinen hvis den sælges eller overgår til anden person.

INSTALLATION OG SERVICE

- Maskinen er beregnet til normal brug i familie-husholdningen og i overensstemmelse med denne vejledning.
- Maskinen er ikke beregnet til kommerciel brug.
- Brug aldrig en beskadiget maskine eller tilbehør som er beskadiget. Forsøg ikke at ændre eller at "pille ved maskinen". Dette kan medføre skader på både den person som forsøger dette eller på ejendom. Indsend en beskadiget maskine til reparation hos en autoriseret værksted. Skader som følge misbrug eller forsøg på at ændre ved maskinen er ikke berettiget.
- Maskinen skal stå på et plant og stabilt underlag til brug.

BRUG

- Dette apparat må ikke anvendes af børn. Opbevar apparatet og dets netledning uden for børns rækkevidde.
- Dette apparat kan anvendes af børn fra 8 år og derover, hvis de overvåges eller er blevet instrueret i at bruge apparatet på en sikker måde og forstår de farer, som kan forekomme. Rengøring og vedligeholdelse må ikke udføres af børn, medmindre de er 8 år eller derover, og det foregår under opsyn. Opbevar apparatet og dets netledning utilgængeligt for børn under 8 år.
- Apparatet må bruges af personer med nedsatte fysiske, sensoriske eller mentale evner eller manglende erfaring og kendskab, hvis de overvåges eller er blevet instrueret i at bruge apparatet på en sikker måde og forstår de farer, som kan forekomme.
- Børn må ikke lege med apparaterne.
- Dette produkt er ikke beregnet til brug af personer (heriblandt børn) med nedsat fysisk eller mentale evner – eller manglende erfaring og viden - medmindre de er under opsyn eller får instruktion i brugen af produktet, af en person, der er ansvarlig for deres sikkerhed.
- Børn skal overvåges for at sikre, at de ikke leger med dette produkt. Efterlad aldrig børn være alene med en maskine, der er i brug.
- Undgå kontakt med bevægelige dele, når maskinen kører.
- Sæt ikke hænder eller fremmedlegemer ind i maskinen eller dens tilbehør, når maskinen kører. Både hånd og maskine med tilbehør kunne være til skade.
- Visse dele er skarpe, såsom mixer, knive og grøntsagssnitte. Vær forsigtig under både drift og rengøring. Hold dem, så børn ikke kan få adgang til dem.
- Mixeren må aldrig startes uden låg. Hold altid en hånd på låget under brug.
- Blend ikke kogende væsker.
- Brug ikke fingre til at skrabe fødevarer fra kanterne på hverken maskine eller i blenderen, mens maskinen kører. Det kan medføre finger/personskader.
- Kontroller altid maskine og tilbehør for fremmedelementer, inden du starter maskinen.
- Træk stikket ud af stikkontakten, når den ikke er i brug. Dette gælder også ved rengøring og ved udskiftning eller påsætning af tilbehør. Træk venligst i selve stikket og ikke i ledningen.
- Sørg for, at ledningen ikke er beskadiget og ikke kan blive beskadiget af omkringstående skarpe kanter og overflader.
- Maskinen må ikke nedsænkes i vand. Det kan forårsage elektrisk kortslutning, der er forbundet med døden.
- Brug ikke maskinen udendørs.
- Lad ikke ledningen hænge ud over kanten af bordet, som maskinen står på.

SKROTNING

- Kontakt din kommune for at få oplysninger om, hvor du kan skrotte din maskine.

UDPAKNING

- Sørg for at maskinen er komplet når du pakker den ud, og at alle dele er inkluderet.
- Transportskader skal anmeldes omgående (indenfor 7 dage) til butikken eller til den person, der håndterer overførslen. Manglende dele skal straks anmeldes til sælgere.

Normal daglig brug af Assistent Original® FØR DU BRUGER ANKARSRUM-MASKINEN

- Første gang bedes du håndvaske alle dele, da disse kommer i kontakt med fødevarer.

START/STOPP

- Sæt stikket og tænd på on/off knappen. Når maskinen ikke bruges trækkes stikket altid ud af stikkontakten.
- For at starte maskinen drejes knappen til positionen On hvis der ønskes kontinuerlig drift eller efter en ønsket tid imellem 1–12 minutter.
- Ønsker du at stoppe maskinen eller annullere et fastsat tidspunkt, drejes knappen tilbage til slukket tilstand (off).
- På den anden knap reguleres skålens hastighed som kan ligge mellem 40–180 omdr./min.
- I brugsvejledningen beskriver vi hvert enkelt tilbehørs foretrukne hastighed.
- Maskinen kan bruges op til maxeffekt, men ved de fleste af maskinens tilbehørsdele er det dog mere hensigtsmæssigt at bruge væsentligt lavere kraft.

RENGØRING

- Træk altid stikket ud før rengøring.
- Brug en spatel til at tømme skålen.
- Når man renser rullen, skal du bruge en spatel side.
- Tør maskinen af med en fugtig klud efter brug – hvis det måtte være nødvendigt kan der anvendes lidt opvaskemiddel.
- Brug ikke skrappe eller slibende rengøringsmidler.
- Skål, rulle, kniv og skraber kan maskinvaskes.
- Skålen til dobbelt piskeris er opvaskemaskine sikker. Piskeris vaskes i hånden.
- Citruspresseren er opvaskemaskine sikker.
- Blenderen bliver bedst rengjort ved at fylde den med varmt vand og opvaskemiddel. Kør det et par sekunder og skyl.
- Kødhakkeren og tilbehør bør vaskes i hånden for at undgå misfarvning.
- Kniv og hullskiver tørres grundigt og smøres med madolie.
- Grøntsagssnitte og ekstra tromler kan maskinvaskes.
- Mel/kaffekværn og müslikværn rengøres ved at tørre disse af eller børste dem rene.
- Rengør pastainsatsen med en fin børste eller en blød klud. Indsatsen må aldrig rengøres eller nedsænkes i vand, da den kan ruste.

GEM INSTRUKTIONERNE.

Besøg www.ankarsrum.com for mere information.

Instruktionsvideoer finder du på vores YouTube-kanal på: www.youtube.com/AnkarsrumAssistent



Turvallisuusohjeet

Lue nämä ohjeet huolellisesti, ennen kuin aloitat Ankarsrum-yleiskoneen käytön, jotta et käyttäisi yleiskonetta väärin tai aiheuttaisi tarpeetonta onnettomuusriskiä. Laitteessa saa käyttää vain alkuperäisiä Assistent Original®-lisätarvikkeita ja varaosia. Säilytä nämä ohjeet koneen yhteydessä, ja luovuta seuraavalle käyttäjälle, jos päätät myydä tai lahjoittaa yleiskoneesi jollekin muulle.

KÄYTTÖÖNOTTO JA HUOLTO

- Tämä laite on tarkoitettu normaaliin kotitalouskäyttöön näiden ohjeiden mukaan.
- Laitetta ei ole tarkoitettu ammattikäyttöön.
- Älä koskaan käytä vioittunutta laitetta tai lisätarvikkeita. Älä koskaan yritä korjata laitetta itse, sillä se voi aiheuttaa henkilövahinkoja tai vahingoittaa laitetta. Toimita viallinen laite valtuutetulle huoltoliikkeelle korjattavaksi (saat myyjältä tai maahantuojalta lisätietoja). Edellä mainittujen ohjeiden noudattamatta jättämisestä aiheutuneita vahinkoja ei lueta takuun piiriin kuuluviksi.
- Laitetta tulee käyttää vain tasaisella, tukevalla alustalla.

KÄYTTÖ

- Älä anna lasten käyttää laitetta. Pidä laite ja sen johto lasten ulottumattomissa.
- Yli 8-vuotiaat lapset saavat käyttää laitetta vain, jos heille on opastettu laitteen turvallinen käyttö ja he ymmärtävät sen käyttöön liittyvät vaaratekijät. Älä anna alle 8-vuotiaiden lasten puhdistaa ja hoitaa laitetta. Yli 8-vuotiaat lapset saavat puhdistaa ja hoitaa laitteen aikuisen valvonnassa. Pidä laite ja sen johto alle 8-vuotiaiden lasten ulottumattomissa.
- Henkilöt, joiden fyysiset, aistivaraiset tai henkiset kyvyt ovat rajoittuneet tai joilla ei ole riittävästi kokemusta tai tietoa, saavat käyttää laitetta vain, jos heille on opastettu laitteen turvallinen käyttö ja he ymmärtävät sen käyttöön liittyvät vaaratekijät.
- Älä anna lasten leikkiä laitteella.
- Ihmisten, joilla on alentunut fyysinen tai henkinen toimintakyky, tai heiltä puuttuu tietoa ja kokemusta tämäntyyppisten laitteiden käytössä, ei tulisi antaa käyttää laitetta ilman valvontaa tai vastuullisen henkilön antamaa tarkkaa ohjeistusta. Laitetta ei ole tarkoitettu lasten käytettäväksi.
- Vahdi, etteivät lapset pääse käsiksi laitteeseen. Älä koskaan jätä lapsia yksin käynnissä olevan koneen kanssa.
- Vältä koskettamista liikkuvia osia, kun kone on käynnissä. Älä käynnistä konetta ennen kuin lisävarusteet ovat kunnolla kiinnitettyinä. Älä käytä lisätarvikkeita, joita ei ole tarkoitettu tähän laitteeseen.
- Älä koskaan työnnä käsiä tai vieraita esineitä koneeseen tai lisälaitteisiin, kun laite on käynnissä. Kätesi voivat vahingoittua tai kone ja sen lisävarusteet voivat rikkoutua.
- Jotkut osat ovat hyvin teräviä, kuten tehosekoittimen sekä vihannesleikkurin terät. Käsittele ja puhdistaa ne hyvin varovasti. Säilytä näitä osia niin, että lapset eivät pääse käsiksi niihin.
- Tehosekoitinta ei saa käynnistää ilman kantta. Pidä aina kättä kannen päällä, kun tehosekoitin on käynnissä.
- Älä sekoita laitteessa kuumia nesteitä.
- Älä koskaan kaavi ruokaa koneesta tai lisävarusteista sormin, kun laite on käynnissä. Tästä voi seurata paha viiltohaava.
- Tarkista aina ennen käyttöä, että koneessa tai lisävarusteissa ei ole vieraita esineitä.
- Irrota laite sähköverkosta, kun se ei ole käytössä, kun puhdistat sitä, tai kun asennat tai irrotat lisävarusteita. Älä vedä sähköjohdosta, vaan irrota laite pistokkeesta vetämällä.
- Varmista sähköjohdon kunto säännöllisesti, varo ettei se vahingoitu esim. Terävien esineiden tai kuumien hellan takia.
- Laitetta ei saa upottaa veteen – tämä voi aiheuttaa oikosulun, joka on hengenvaarallinen.
- Käyttö ulkona kielletty.
- Älä anna virtajohdon roikkua pöydänreunan tai tason yli.

12

KIERRÄTYS

- Kysy paikkakuntasi viranomaisilta, minne voit viedä käytetyt sähkölaitteet.

PAKKAUKSEN AVAAMINEN

- Kun avaat tuotepakkauksen, tarkista että laitteessa ovat mukana kaikki osat, ja että laite on ehjä. Kuljetusvauriot tulee ilmoittaa välittömästi myyjälle tai kuljetusliikkeelle. Viallisista osista on syytä tehdä ilmoitus myyjälle välittömästi

Assistent Original® käyttö

ENNEN ENSIMMÄISTÄ KÄYTTÖKERTAA

- Pese käsin kaikki osat, jotka ovat kosketuksissa elintarvikkeiden kanssa.

KÄYNNISTYS/SAMMUTUS

- Kytke laite pistokkeella pistorasiaan. Kun laite ei ole käytössä, pistoke tulee aina olla irrotettu pistorasiasta.
- Käynnistä yleiskone kääntämällä ajastinnappula On-asentoon jatkuvaa käyttöä varten, tai ajasta kone pyörimään 1–12 minuutin ajaksi.
- Pysäytä laite tai keskeytä ajastettu käyttö kääntämällä väännin jälleen Off-asentoon.
- Käytä nopeusväännintä säätääksesi kulhon nopeutta: 40–180 kierrosta minuutissa.
- Jokaisen lisävarusteen kuvauksessa mainitaan kyseiselle laitteelle sopiva nopeus.
- Konetta voi käyttää maksimiteholla, mutta useimmissa lisävarusteissa suositeltu nopeus on huomattavasti matalampi.

PUHDISTUS

- Irrota laite aina pistorasiasta, ennen kuin aloitat puhdistuksen.
- Käytä taikinakaavinta tyhjentääksesi kulhon.
- Käytä kaapimen sivua puhdistaaaksesi taikinarullan.
- Pyyhi laite kostealla rätillä käytön jälkeen. Voit käyttää mietoa astianpesuainetta, mikäli tarpeellista.
- Älä käytä voimakkaita tai hankaavia puhdistusaineita tai -välineitä.
- Kulho, taikinapyörä, -veitsi sekä kaavin ovat konepesun kestäviä.
- Tehosekoitin on helpointa puhdistaa täyttämällä se lämpimällä vedellä ja tilkalla astianpesuainetta. Käynnistä laite muutamaksi sekunniksi ja huuhtele.
- Lihamyly ja sen lisävarusteet tulee pestä käsin. Materiaali tummuu astianpesukoneessa.
- Lihamylyn terä sekä reikälevyt tulee kuivata huolellisesti ja öljytä pienellä määrällä ruokaöljyä.
- Vihannesleikkuri ja sen terät ovat konepesun kestäviä, mutta syöttösuppilo tulisi pestä käsin.
- Vilja- ja myslimylyn puhdistukseen riittää puhtaaksi pyyhkiminen ja harjaaminen.
- Puhdistatela ohutharjaksisella pensselillä tai pehmeällä liinalla – ei kuitenkaan koskaan laitteen käydessä. Telaa ei pidä koskaan pestä eikä upottaa veteen, koska se voi ruostua.

SÄILYÄ NÄMÄ OHJEET.

Käynti www.ankarsrum.com lisätietoja.

Ohjevideoita löydät YouTube-kanavaltamme osoitteessa:

www.youtube.com/AnkarsrumAssistent



Sicherheitshinweise

Bitte lesen Sie diese Anleitung durch, bevor Sie die Assistent Original® Küchenmaschine benutzen, um falsche Bedienung oder unnötige Risiken zu vermeiden. Es dürfen nur Assistent Original® Zubehörteile verwendet werden. Bewahren Sie diese Hinweise auf, denn Sie sollten die Küchenmaschine immer begleiten, z.B. wenn Sie weiterverkauft oder sonstwie weitergegeben wird.

AUFSTELLUNG UND SERVICE

- Die Maschine ist für den Haushaltsgebrauch gemäß der Bedienungsanleitung bestimmt.
- Die Maschine ist nicht für kommerziellen Gebrauch bestimmt.
- Benutzen Sie niemals eine defekte Maschine oder beschädigtes Standardzubehör. Versuchen Sie niemals, die Maschine selbst zu reparieren, dies kann zu Verletzungen oder weiteren Schäden führen. Geben Sie eine defekte Maschine nur bei einem zugelassenen Service in Reparatur. Für durch Fehlverhalten entstandene Schäden gilt die Garantie nicht.
- Die Maschine muss bei Gebrauch auf einer ebenen und stabilen Fläche stehen.

ANWENDUNG

- Dieses Gerät sollte nicht von Kindern genutzt werden. Halten Sie das Gerät und dessen Schnur außerhalb der Reichweite von Kindern.
- Dieses Gerät kann von Kindern ab 8 Jahren unter Aufsicht genutzt werden, wenn diese in den sicheren Umgang eingewiesen wurden und die damit verbundenen Gefahren verstehen. Reinigung und Wartung sollten nicht von Kindern unter 8 Jahren vorgenommen werden, und auch dann nur unter Aufsicht. Halten Sie das Gerät und dessen Schnur außerhalb der Reichweite von Kindern unter 8 Jahren.
- Die Geräte können von Personen mit eingeschränkten physischen, sensorischen oder mentalen Fähigkeiten oder Mangel an Erfahrung und Kenntnissen genutzt werden, wenn diese ordnungsgemäß in die sichere Verwendung des Geräts eingewiesen wurden und die damit verbundenen Gefahren verstehen.
- Kinder sollten nicht mit diesen Geräten spielen.
- Dieses Gerät ist nicht dazu bestimmt, von Personen (einschließlich Kinder), die aufgrund Ihrer Unerfahrenheit oder Unkenntnis nicht in der Lage sind, es sicher zu bedienen oder von Personen (einschließlich Kinder) mit eingeschränkten physischen, sensorischen oder geistigen Fähigkeiten, benutzt oder betrieben zu werden, es sei denn, sie wurden durch eine für sie verantwortliche Person angewiesen, wie das Gerät sicher zu benutzen ist und anfänglich von ihr beaufsichtigt.
- Bei laufender Maschine Kontakt mit beweglichen Teilen vermeiden. Benutzen Sie kein Zubehör, das nicht komplett zusammengesetzt oder nicht für die Maschine bestimmt ist.
- Bei laufender Maschine niemals Hände oder fremde Gegenstände in die Maschine oder in das Zubehör stecken. Die Hände können verletzt und die Maschine bzw. das Zubehör können dabei beschädigt werden.
- Einige Teile sind sehr scharf, zum Beispiel die Messer des Mixers und die Trommeln des Gemüseschneiders. Seien Sie vorsichtig bei der Handhabung und Reinigung. Verwahren Sie diese Teile unerreichbar für Kinder auf.
- Der Mixer darf niemals gestartet werden, ohne dass der Deckel auf dem Behälter sitzt. Lassen Sie immer Ihre Hand auf dem Deckel, während der Mixer in Betrieb ist.
- Keine heißen Flüssigkeiten mixen.
- Benutzen Sie niemals die Finger, um Lebensmittel von der Maschine oder den Zubehörteilen abzukratzen, während die Maschine läuft. Sie könnten sich Schnitt- oder Quetschverletzungen zuziehen.
- Kontrollieren Sie die Maschine und die Zubehörteile immer darauf, ob sich eventuell noch andere Gegenstände dabei befinden.
- Ziehen Sie den Netzstecker aus der Steckdose, wenn Sie die Maschine nicht benutzen und wenn Sie die Maschine reinigen oder Zubehörteile aufsetzen bzw. abnehmen. Ziehen Sie am Stecker und nicht am Kabel.
- Achten Sie darauf, dass das Netzkabel nicht durch scharfe Kanten oder heiße Flächen beschädigt wird.
- Die Maschine darf nicht in Wasser getaucht werden. Dies kann einen elektrischen Kurzschluss verursachen, der mit Lebensgefahr

- verbunden ist.
- Nicht draußen benutzen.
- Lassen Sie die Zuleitung nicht über eine Tisch- oder Arbeitsflächenkante hängen.

ENTSORGUNG

- Informationen zur umweltschonenden Entsorgung erhalten Sie bei Ihrer Gemeinde, oder Sie wenden sich an Ihren Fachhändler.

AUSPACKEN

- Überzeugen Sie sich, dass die Maschine unbeschädigt ist und alle Teile mitgeliefert wurden. Transportschäden müssen dem Transportunternehmen bzw. dem Fachhändler innerhalb von 7 Tagen gemeldet werden.
- Eventuell fehlende Teile melden Sie bitte umgehend dem Fachhändler, bei dem Sie die Maschine gekauft haben.

Benutzung der Assistent Original®

VOR DEM ERSTEN GEBRAUCH

- Spülen Sie sämtliche Teile, die mit Lebensmitteln in Kontakt kommen, von Hand.

START / STOPP

- Netzstecker in die Steckdose stecken. Wenn die Maschine nicht benutzt wird, sollte der Netzstecker immer aus der Steckdose gezogen sein.
- Für kontinuierlichen Betrieb drehen Sie den linken Drehschalter auf On, oder stellen Sie die gewünschte Zeit von 1–12 Minuten ein.
- Um den Betrieb zu unterbrechen, drehen Sie den Drehschalter auf Off zurück.
- Mit dem rechten Drehschalter können Sie die Geschwindigkeit der Schüssel wählen, der Einstellungsbereich liegt zwischen 40 Upm und 180 Upm.
- Die zweckmäßigen Geschwindigkeitseinstellungen für die Zubehörtteile sind in den entsprechenden Beschreibungen der Zubehörtteile angegeben.
- Die Maschine zieht kräftig durch bis zu maximalen Effekten, bei den meisten empfohlenen Zubehörtteilen braucht sie jedoch deutlich weniger Kraft und entsprechend weniger Strom.

REINIGUNG

- Ziehen Sie immer den Netzstecker heraus, bevor Sie die Maschine reinigen.
- Benutzen Sie den Teigspachtel, um die Schüssel zu leeren.
- Zur Reinigung der Rührwalze benutzen Sie die speziell geformte Seite des Teigspachtels.
- Wischen Sie die Maschine nach Gebrauch mit einem leicht feuchten Tuch ab, eventuell versehen mit ein wenig Spülmittel, falls nötig.
- Verwenden Sie keine starken chemischen oder scheuernden Reinigungsmittel.
- Schüssel, Rührwalze, Teigabstreifer und Spachtel sind spülmaschinenfest.
- Die Kunststoffschüssel für das Planeten-Schlagwerk ist ebenfalls spülmaschinenfest. Das Schlagwerk sollte von Hand gespült werden.
- Die Zitruspresse ist spülmaschinenfest.
- Den Mixer reinigt man am besten, indem man ihn mit warmem Wasser und ein wenig Spülmittel füllt. Dann für einige Sekunden auf hoher Geschwindigkeit laufen lassen und ausspülen.
- Der Fleischwolf und seine Zubehörtteile dürfen nur von Hand gewaschen werden, weil sie sich sonst verfärben.
- Das Messer und die Lochscheiben sollten sorgfältig getrocknet und mit ein wenig Speiseöl eingefettet werden.
- Das Gemüseschneidergehäuse und die Trommeln sind spülmaschinenfest, der Stopfer sollte allerdings von Hand gewaschen werden.
- Die Getreidemühle und der Flocker müssen nur von außen abgewischt, das Mahlwerk sollte jeweils mit einer Bürste gesäubert werden.
- Reinigen Sie die Pastawalze mit einem feinen Pinsel oder einem weichen Tuch. Die Walze darf nicht gespült oder in Wasser getaucht werden, da sie rosten könnte.

BEWAHREN SIE DIESE ANWEISUNGEN AUF.

Besuch www.ankarsrum.com für weitere Informationen.

Filme mit Anleitungen finden Sie auf unserem YouTube-Kanal unter: www.youtube.com/AnkarsrumAssistent

Prescriptions de sécurité

Lire attentivement le manuel d'instruction avant d'utiliser Assistant Original®, afin d'éviter toute mauvaise utilisation et tout risque d'accident inutile. Seuls des accessoires d'origine Assistant Original® peuvent être utilisés. Conserver soigneusement le manuel d'instruction, car il doit toujours accompagner la machine si celle-ci est vendue ou transmise à une autre personne.

INSTALLATION ET ENTRETIEN

- La machine est conçue pour une utilisation normale par une famille/ à usage domestique et conformément aux présentes instructions.
- La machine n'est pas conçue pour une utilisation professionnelle.
- Ne jamais utiliser une machine endommagée ou des accessoires défectueux. Ne jamais non plus intervenir soi-même dans la machine. Ceci risquerait de provoquer des blessures corporelles ou des dégâts matériels. Si la machine est endommagée, la confier à un réparateur agréé pour réparation. Les dommages survenus en raison des points cités ci-dessus ne sont pas couverts par la garantie.
- Avant d'être utilisée, la machine doit être posée sur un support plat et stable.

SÉCURITÉ

- Cet appareil ne doit pas être utilisé par les enfants. Tenez les enfants éloignés de l'appareil et de ses cordons.
- Cet appareil peut être utilisé par des enfants âgés de 8 ans et plus à condition qu'ils aient été informés et formés sur la façon d'utiliser l'appareil en toute sécurité et sur les dangers que cela implique. Les interventions de nettoyage et de maintenance qui reviennent à l'utilisateur ne doivent pas être effectuées par des enfants, à moins qu'ils n'aient 8 ans et plus et qu'ils soient surveillés. Tenez les enfants âgés de moins de 8 ans éloignés de l'appareil et de ses cordons.
- L'appareil peut être utilisé par des personnes aux capacités physiques, sensorielles et mentales réduites, ou ayant l'expérience et les connaissances insuffisantes, à condition qu'ils soient rigoureusement surveillés ou formés sur la façon d'utiliser l'appareil en toute sécurité et sur les dangers que cela implique.
- Assurez-vous que les enfants ne jouent pas avec l'appareil.
- Ce produit n'est pas conçu pour être utilisé par des personnes (ceci concerne également des enfants) ayant une capacité mentale ou physique réduite ou manquant d'expérience et de connaissance, à moins d'être surveillés ou instruits à l'utilisation du produit par une personne responsable de leur sécurité.
- Les enfants doivent être surveillés pour s'assurer qu'ils ne jouent pas avec ce produit. Ne jamais laisser des enfants seuls avec une machine en service.
- Éviter le contact avec les pièces en mouvement quand la machine est en service. Ne jamais utiliser d'accessoires qui ne sont pas entièrement assemblés, ou qui ne sont pas prévus pour la machine.
- Ne jamais introduire les mains ou des objets étrangers dans la machine ou les accessoires de celle-ci, quand la machine est en service. On peut se blesser les mains et endommager la machine et ses accessoires.
- Certaines parties sont coupantes, comme par exemple les couteaux du mixeur, les tambours du coupe-légumes ainsi que le couteau du hachoir à viande. Veiller à la plus grande prudence lors de la manipulation et du nettoyage de la machine. Conserver la machine et ses accessoires hors de la portée des enfants.
- Le mixeur ne doit jamais être démarré sans son couvercle. Pendant l'utilisation de la machine, toujours maintenir la main posée sur le couvercle. Pour vider et nettoyer le blender, nous vous recommandons d'utiliser une spatule, mais uniquement lorsque le blender est en mode Off/est à l'arrêt.
- Ne pas mixer des liquides chauds.
- Ne jamais utiliser vos doigts pour extraire de la nourriture de la machine ou de ses accessoires lorsque la machine est en marche, cela pourrait provoquer des blessures/coupures.
- Veuillez toujours vérifier qu'aucun corps/élément étranger ne soit présent dans l'appareil ou les accessoires.
- Débrancher le fil électrique de la prise murale quand la machine n'est pas utilisée, pour la nettoyer ou pour mettre en place ou retirer des accessoires. Toujours tirer sur la prise elle-même et non pas sur le fil.

- Veiller à ce que le fil électrique ne soit pas endommagé ni coupé par des objets tranchants ou abîmé par des surfaces très chaudes.
- La machine ne doit pas être plongée dans l'eau. Ceci peut provoquer un court-circuit électrique, ce qui peut entraîner un danger de mort.
- A ne pas utiliser en extérieur.

- Veuillez à ne pas laisser le câble électrique dépasser de la table, afin d'éviter les chutes.

MISE AU REBUT

- Prière de contacter sa commune pour obtenir des informations sur les points de collecte de votre machine à mettre au rebut.

DÉBALLAGE

- Au moment de déballer la machine, vérifier que celle-ci est intacte et que tous les composants sont au complet.
- Les dommages dus aux transports doivent immédiatement être signalés (dans les 7 jours) au magasin ou à la personne chargée du transport. Signaler immédiatement au vendeur toute pièce manquante.

Utilisation de la machine Assistant Original®

RECOMMANDATIONS AVANT PREMIÈRE UTILISATION

- Veuillez laver à la main toutes les pièces susceptibles d'entrer en contact avec les aliments.

DÉMARRAGE/ARRÊT

- Brancher la prise d'alimentation électrique. Quand la machine n'est pas utilisée, toujours débrancher le fil électrique de la prise murale.
- Pour démarrer la machine Assistant Original®, tourner le bouton du temporisateur sur la position On pour obtenir un fonctionnement continu ou la durée de fonctionnement voulue, comprise entre 1 et 12 minutes.
- Pour arrêter la machine ou interrompre un temps de fonctionnement programmé, remettre le bouton sur la position Off.
- Le bouton de vitesse permet de régler la vitesse de rotation du récipient entre environ 40 et 180 tours par minute.
- La vitesse adéquate est indiquée dans la description des différents accessoires.
- La machine consomme la puissance maximale, toutefois il est possible que la plupart des accessoires consomment une puissance moins importante.

NETTOYAGE

- Avant de procéder au nettoyage, toujours débrancher la prise d'alimentation électrique.
- Pour vider le récipient, utiliser le lèche-plat.
- Pour nettoyer le rouleau, utiliser le côté du lèche-plat.
- Après l'utilisation, essuyer la machine. Un chiffon légèrement humecté suffit généralement, mais on peut également utiliser un peu de produit vaisselle si c'est nécessaire.
- Ne pas utiliser de produit d'entretien puissant ou abrasif.
- Le récipient, le rouleau, le couteau et le lèche-plat supportent le lave-vaisselle.
- Le récipient du battoir double supporte le lave-vaisselle. Les fouets doivent être lavés à la main.
- Le presse-agrumes supporte le lave-vaisselle.
- Pour nettoyer le mixeur, le plus simple est de le remplir avec de l'eau chaude et un peu de produit vaisselle. Faire tourner la machine pendant quelques secondes puis rincer.
- Le hachoir et ses accessoires doivent être lavés à la main pour éviter toute décoloration.
- Les couteaux et les disques perforés doivent être séchés minutieusement et lubrifiés avec de l'huile alimentaire.
- Le tranchoir à légumes et ses cylindres peuvent être lavés au lave-vaisselle, mais pas son pilon qui doit être lavé à la main.
- Le moulin à farine et le moulin à céréales doivent simplement être essuyés ou passés à la brosse.
- Nettoyez le pasta presse-rouleau avec une brosse fine. Il ne faut jamais rincer ou immerger le presse-rouleau dans de l'eau car il risquerait de rouiller.

CONSERVEZ CES INSTRUCTIONS.

www.ankarsrum.com visite pour plus d'informations

Pour voir des vidéos d'instruction, visitez notre chaine YouTube sur: www.youtube.com/AnkarsrumAssistant

Normas de seguridad

Antes de utilizar el Assistant Original®, lea atentamente el modo de empleo para evitar un uso incorrecto y riesgos innecesarios que puedan desembocar en accidentes. Utilice únicamente accesorios originales de Assistant Original®. Guarde el modo de empleo, ya que éste siempre debe acompañar al aparato en caso de venta o cesión a otra persona.

INSTALACIÓN Y SERVICIO

- El aparato ha sido diseñado para un uso normal en entornos domésticos y conforme al presente modo de empleo.
- El aparato no ha sido concebido para un uso comercial.
- Nunca utilice un aparato defectuoso ni accesorios dañados. Tampoco intervenga nunca por su cuenta en el aparato. Ello puede originar daños tanto personales como materiales. Si está averiado, lleve el aparato a un reparador autorizado. Los daños derivados de los puntos anteriores no los cubre la garantía.
- Durante su uso, el aparato debe estar situado sobre una superficie plana y estable.

EMPLEO

- Ningún niño debe utilizar este aparato. Mantenga el aparato y el cable fuera del alcance de los niños.
- Los niños mayores de 8 años pueden utilizar este aparato si lo hacen bajo supervisión o si han sido instruidos sobre la forma de hacerlo con seguridad y comprenden los peligros asociados. Los niños no deben encargarse de las operaciones de limpieza y mantenimiento propias del usuario a menos que tengan al menos 8 años y lo hagan bajo supervisión. Mantenga el aparato y el cable fuera del alcance de los niños menores de 8 años.
- Las personas con capacidad física, sensorial o mental reducida o que carezcan de la experiencia y los conocimientos necesarios pueden utilizar este aparato si lo hacen bajo supervisión o si han sido instruidas sobre el uso seguro del aparato y comprenden los peligros asociados.
- Los niños no deben jugar con el aparato.
- Este producto no ha sido diseñado para un uso por parte de personas (incluido niños) con una capacidad física o mental reducida o experiencia y conocimientos insuficientes, a no ser que una persona responsable de su seguridad los supervise o instruya acerca del empleo del mismo.
- Los niños deben estar vigilados para garantizar que no jueguen con este producto. Nunca deje a un niño solo con un aparato en funcionamiento.
- Evite el contacto con las piezas móviles con el aparato en marcha. No utilice accesorios que no estén completamente montados o no concebidos para el aparato.
- No introduzca nunca las manos ni objetos extraños en el aparato ni sus accesorios cuando esté en marcha. Ello puede dañar tanto el aparato como sus accesorios.
- Algunas piezas están afiladas, entre otras, las cuchillas de la mezcladora y los tambores del cortaverduras. Tenga cuidado durante su manejo y limpieza. Guárdelas de forma que los niños no puedan acceder a ellas.
- No encienda nunca la mezcladora sin su tapa de cierre. Mantenga siempre la mano sobre la tapa durante la operación.
- No mezcle líquidos calientes.
- Nunca utilice los dedos para rebañar la comida de la máquina o los accesorios cuando el aparato esté en funcionamiento. Podría cortarse.
- Antes de usarla, compruebe siempre la máquina y los accesorios para cerciorarse de que no hay objetos extraños.
- Saque el enchufe de la toma eléctrica cuando no utilice el aparato, durante su limpieza y al colocar o desmontar los accesorios. Tire directamente del enchufe y no del cable.
- Asegúrese de que el cable de conexión se halle intacto y de que no resulte dañado por bordes afilados o superficies calientes.

- El aparato no debe sumergirse en el agua, ya que puede producirse un cortocircuito eléctrico con peligro de muerte.
- No utilizar en exteriores.
- No deje que el cable cuelgue de una mesa o un mostrador.

DESCARTE

- Consulte con su municipio acerca de los puntos de entrega disponibles para su aparato.

DESEMBALAJE

- Compruebe que el aparato esté íntegro al desembalarlo y que estén incluidas todas las piezas.
- Comunique de inmediato (en el plazo de 7 días) los posibles daños de transporte a la tienda o al transportista. En caso de faltar piezas, avise inmediatamente al vendedor.

Uso del Assistant Original®

ANTES DE USAR EL APARATO POR PRIMERA VEZ

- Friegue a mano todas las piezas en contacto con los alimentos.

INICIO/PARADA

- Conecte el enchufe. Cuando no utilice el aparato deberá sacarse siempre el enchufe de la toma eléctrica.
- Ponga en marcha el Assistant Original® girando la perilla del temporizador a la posición On para una operación continuada, o bien en el tiempo deseado, entre 1 y 12 minutos.
- Para detener el aparato o interrumpir el tiempo programado, resitúe la perilla en la posición Off.
- Con la perilla de velocidad puede regular el régimen de la vasija entre aproximadamente 40 y 180 revoluciones por minuto.
- En la descripción de los distintos accesorios se indica la velocidad apropiada.
- La máquina puede utilizarse hasta su máximo efecto, pero la mayoría de los accesorios recomendados pueden utilizar una potencia o corriente significativamente inferior.

LIMPIEZA

- Antes de la limpieza saque siempre el enchufe.
- Utilice la rasqueta para vaciar la vasija.
- Para limpiar el rodillo emplee el lateral de la rasqueta.
- Seque el aparato después de usarlo. Normalmente basta con un trapo humedecido, pero en caso necesario utilice un poco de producto lavavajillas.
- No emplee ningún producto limpiador agresivo o que raye.
- La vasija, el rodillo, la cuchilla y la rasqueta pueden lavarse en el lavavajillas.
- El cuenco de la batidora doble puede lavarse en el lavavajillas. Los batidores se friegan a mano.
- El exprimidor puede lavarse en el lavavajillas.
- La forma más sencilla de limpiar la mezcladora es llenándola con agua y un poco de producto lavavajillas. Opérela durante varios segundos y enjuague a continuación.
- La picadora de carne y sus accesorios deben lavarse a mano para evitar su decoloración.
- La cuchilla y los discos perforados se han de secar bien y lubricarse luego con aceite de cocina.
- El tagliaverdure y sus tambores pueden lavarse en el lavavajillas, pero no el alimentador, que ha de lavarse manualmente.
- Los molinos de grano y de cereales basta con limpiarlos con un trapo o un cepillo.
- Limpie el rodillo con un cepillo fino o un paño suave. El rodillo no debe lavarse ni sumergirse nunca en agua porque podría oxidarse.

CONSERVE ESTAS INSTRUCCIONES.

Visita www.ankarsrum.com para obtener más información.

Para filmes de instrucciones, visite nuestro canal de YouTube en: www.youtube.com/AnkarsrumAssistant

Prescrizioni di sicurezza

Leggere attentamente le istruzioni prima di adoperare Assistant Original® per evitare un uso errato ed inutili rischi d'infortunio. È necessario utilizzare soltanto accessori originali Assistant Original®. Conservare le istruzioni d'uso dal momento che queste dovranno sempre essere allegate alla macchina nel caso di vendita o cessione ad altre persone.

INSTALLAZIONE E MANUTENZIONE

- La macchina è progettata per un normale uso in casa e in conformità a queste istruzioni.
- La macchina non è destinata ad uso commerciale.
- Non adoperare mai macchina o accessori danneggiati. Neppure effettuare mai interventi sulla macchina. Questo può provocare danni a persone e cose. Consegnare la macchina danneggiata ad un tecnico autorizzato per la riparazione. La garanzia non copre danni provocati dall'inosservanza dei punti più sopra.
- Al momento dell'uso, la macchina va posizionata su superficie piana e stabile.

UTILIZZO

- Questo apparecchio non deve essere utilizzato dai bambini. Tenere l'apparecchio e il relativo cavo fuori dalla portata dei bambini.
- Questo apparecchio può essere utilizzato da bambini di età pari o superiore a 8 anni a condizione che venga loro fornita la supervisione o le istruzioni relative all'uso dell'apparecchio in modo sicuro e che comprendano i relativi rischi. Gli interventi di pulizia e manutenzione utente non devono essere effettuati da bambini, a meno che essi non abbiano un'età pari o superiore a 8 anni e siano supervisionati. Tenere l'apparecchio e il relativo cavo fuori dalla portata dei bambini di età inferiore a 8 anni.
- Gli apparecchi possono essere utilizzati da persone con ridotte capacità fisiche, sensoriali o mentali o con mancanza di esperienza e competenze a condizione che venga loro fornita la supervisione o le istruzioni relative all'uso dell'apparecchio in modo sicuro e che comprendano i relativi rischi.
- I bambini non devono giocare con gli apparecchi.
- Questo prodotto non deve essere usato da persone (anche bambini) con capacità fisiche o mentali limitate o mancanza di esperienza e conoscenza, a meno che non vengano controllate o istruite all'uso del prodotto da persona responsabile della loro sicurezza.
- I bambini devono essere sorvegliati affinché non giochino con questo prodotto. Non lasciarli mai soli con la macchina in funzione.
- Con la macchina in funzione evitare il contatto con parti mobili. Non usare accessori non completamente assemblati oppure non destinati alla macchina.
- Non inserire mai le mani o corpi estranei nella macchina o negli accessori quando questa è in funzione. Sia le mani che la macchina possono venire gravemente danneggiate.
- Alcune parti come ad esempio le lame del mixer e i tamburi del tagliaverdure sono taglienti. Fare attenzione sia durante l'impiego, sia durante la pulizia. Tenerli lontani dalla portata dei bambini.
- Non miscelare liquidi caldi.
- Non utilizzare le dita per rimuovere pezzi di cibo dalla macchina o dagli accessori mentre la macchina è in funzione. Ciò potrebbe provocare ferite da taglio.
- Prima dell'uso, controllare sempre che la macchina e gli accessori non contengano oggetti estranei.
- Non avviare mai il mixer senza il coperchio protettivo. Tenere sempre la mano sul coperchio quando in funzione.
- Staccare la spina dalla presa a parete quando la macchina non viene usata o quando va pulita oppure quando si inseriscono o disinseriscono gli accessori. Per staccare tirare la spina e non il filo elettrico.

- Controllare che il filo elettrico non sia danneggiato o venga danneggiato da bordi taglienti o superfici molto calde.
- La macchina non va mai immersa in acqua. Questo può provocare un corto circuito quindi pericolo di vita.
- Non utilizzare all'aperto.
- Evitare che il cavo rimanga sospeso oltre il bordo del tavolo o del bancone.

ROTTAMAZIONE

- Contattare il proprio comune per avere informazioni sulla rottamazione della macchina.

DISIMBALLO

- Al momento del disimballo controllare che la macchina sia integra e che tutti i pezzi siano inclusi.
- Danni da trasporto vanno subito denunciati (entro 7 giorni) al negozio di acquisto o a chi ne ha effettuato il trasporto. Notificare subito al rivenditore i pezzi mancanti.

Come usare Assistant Original®

PRIMA DI USARE ASSISTENT LA PRIMA VOLTA

- Lavare a mano tutte le parti che verranno in contatto con i cibi.

START/STOP

- Inserire la spina nella presa. Staccare sempre la spina dalla presa a parete quando la macchina non viene usata.
- Per avviare Assistant Original® girare l'interruttore timer in posizione On per un movimento continuo oppure scegliere il tempo desiderato, da 1 a 12 minuti.
- Per fermare o interrompere il tempo programmato girare il timer su Off.
- Con l'interruttore della velocità è possibile regolare il numero dei giri nella ciotola, da ca. 40 fino a 180 giri al minuto.
- Nella descrizione dei diversi accessori viene indicata la velocità adatta.
- La macchina usa la corrente al massimo, ma gli accessori più consigliati possono richiedere molta meno elettricità o corrente.

PULIZIA

- Prima di effettuare la pulizia staccare sempre la spina.
- Usare la spatola per vuotare la ciotola.
- Per pulire la frusta a rullo servirsi del lato della spatola.
- Dopo l'uso pulire la macchina. È spesso sufficiente usare un panno umido e, se necessario, un po' di detersivo per piatti.
- Non adoperare detersivi forti o abrasivi.
- Ciotola, frusta a rullo, lama e spatola sono lavabili in lavastoviglie.
- La ciotola delle doppie fruste è lavabile in lavastoviglie. Le fruste vanno lavate a mano.
- Lo spremiagrumi è lavabile in lavastoviglie.
- Per pulire con facilità il mixer, riempirlo con acqua calda e un po' di detersivo per piatti. Farlo funzionare per alcuni secondi e poi risciacquare.
- Il tritacarne e relativi accessori vanno lavati a mano per evitare che si macchino.
- Asciugare accuratamente la lama e i dischi forati e ingrassarli con olio da cucina.
- Lavare il rebandor de verduras e i tambori in lavastoviglie ma non il pestello che va lavato a mano.
- Pulire con un panno o con una spazzola il macina per cereal in fiocchi.
- Pulire il rullo per pasta con una spazzola a setole fini o un panno morbido. Il rullo non deve mai essere lavato con acqua o immerso nell'acqua, poiché in tal modo potrebbe arrugginire.

CONSERVARE LE PRESENTI ISTRUZIONI.

www.ankarsrum.com visitare per maggiori informazioni.

Per vedere i video con le istruzioni, visita il nostro canale YouTube su: www.youtube.com/AnkarsrumAssistant

Инструкция по безопасности

Прочитайте внимательно инструкцию по использованию перед тем, как Вы используете Assistant Original®, для избежания несчастного случая и неправильного использования. Используйте только оригинальные аксессуары. Сохраните инструкцию по эксплуатации, так как она всегда должна сопровождать машину при передаче её другому лицу или перепродаже.

Установка и обслуживание

- Машина предназначена для нормального домашнего использования и в соответствии с данным руководством.
- Машина не предназначена для коммерческого использования.
- Никогда не используйте неисправную машину или насадки. Это может привести к несчастному случаю или ущebu имущества. Обращайтесь в службы сервиса и ремонта.
- Машина должна стоять на плоской устойчивой поверхности во время использования.

Эксплуатация

- Дети не допускаются к работе с данным прибором. Держите прибор и шнур питания в недоступном для детей месте.
- Дети от 8 лет могут пользоваться прибором только в присутствии взрослых или после инструктажа по обращению с ним. При этом детям следует объяснить, с какими опасностями связана работа с прибором. К чистке и обслуживанию прибора допускаются дети от 8 лет в присутствии взрослых. Держите прибор и шнур питания в недоступном для детей младше 8 лет месте.
- Люди с ограниченными физическими, сенсорными или умственными способностями, а также люди с недостаточным опытом использования таких приборов допускаются к работе с ними только в присутствии других лиц или после инструктажа. При этом они должны осознавать, с какими опасностями связана работа с приборами.
- Не допускается использование приборов детьми в качестве игрушки.
- Этот продукт не предназначен для использования лицами (включая детей) с ограниченными физическими или умственными способностями, или с недостатком опыта и знаний, если они не контролируются лицом, ответственным за их безопасность.
- Не допускается игры детьми с этим продуктом. Никогда не оставляйте детей без присмотра наедине с машиной, которая находится в использовании.
- Избегайте контакта с движущимися частями, когда машина работает. Не используйте принадлежности, которые собраны не полностью, или не предназначены для машины.
- Никогда не помещайте руки или посторонние предметы или ее принадлежности в машину при включенной машине. Это может привести к травме рук и поломке машины.
- Всегда держите руку на крышке блендера во время работы. Блендер должен быть закрытым крышкой во время эксплуатации.
- Выньте вилку из розетки, когда машина не используется так же как и при чистке или установке или съёмке аксессуаров.
- Убедитесь, что электрический кабель не поврежден например острыми краями или горячей поверхностью.
- Машина не должна быть погружена в воду. Это может вызвать короткое замыкание и смертельный исход.

Слом

- Свяжитесь с муниципалитетом для информации о том, где вы можете сдать на слом свои использованные машины.

Распаковка

- Убедитесь, что комплект машины является полным, когда вы распаковываете его, и что все части включены.
- Транспортный ущерб должен быть немедленно (в течение 7 дней) заявлен в магазин или к лицу, которое совершало пересылку. Об отсутствующих частях должно быть немедленно сообщено продавцу.

Использование Assistant Original® Перед первым использованием Ассистента

- Вымойте вручную все детали, контактирующие с пищевыми продуктами.

Старт / Стоп

- Включите вилку в розетку. Когда машина не в эксплуатации провод должен быть отсоединен от розетки.
- Чтобы запустить машину, поверните ручку таймера в положение для непрерывной работы или на заданное время 1-12 минут.
- Для остановки машины или отмены заданного время, поверните ручку обратно в режим Off.
- С помощью ручки регулятора скорости, вы можете регулировать скорость чаши между примерно 40–180 оборотов в минуту.
- В описании различных аксессуаров приводятся рекомендации по надлежащей скорости.

Чистка

- Всегда выключайте вилку из розетки перед очисткой.
- Используйте лопаточку для отскабливания миски.
- Для очистки ролика, используйте соответствующую сторону скребка.
- Протирайте машину после использования влажной тряпкой, но при необходимости, можно использовать немного моющего средства.
- Не используйте едкие или абразивные чистящие средства.
- Миску, тестомешалку, ролик, нож и скребок можно мыть в посудомоечной машине.
- Миску для двойной взбивалки можно мыть в посудомоечной машине. Двойные взбивалки необходимо мыть вручную.
- Соковыжималку для цитрусовых можно мыть в посудомоечной машине.
- Блендер лучше всего очищается путём заполнения его горячей водой с моющим средством. Запустите его на несколько секунд и прополощите.
- Мясорубка и аксессуары к ней следует мыть вручную, чтобы избежать изменения цвета.
- Нож и решётку высушить и тщательно смазать растительным маслом.
- Овощерезку и барабаны можно мыть в посудомоечной машине, однако плунжер следует мыть вручную.
- Мельницы нужно только протирать или очистить щёткой.
- Очищайте насадку для пасты тонкой щеткой или мягкой тряпкой. Не проводите очистку при работе комбайна. Запрещается мыть насадку или погружать ее в воду, поскольку это может вызвать появление ржавчины.

Сохраните инструкцию.

Визит www.ankarsrum.com для получения дополнительной информации.

Обучающие видеоматериалы вы найдете на нашем канале YouTube: www.youtube.com/AnkarsrumAssistant

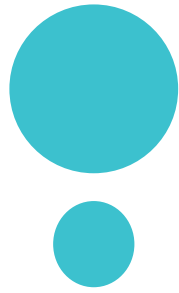

ROLLER, SCRAPER, SPATULA

- Rulle, kniv, skrapa
- Rulle, kniv, skrape
- Rulle, kantskraber, skraber
- Rulla, veitsi, kaavin
- Rührwalze, Teigabstreifer, Teigspachtel
- Rouleau, couteau, raclette
- Rodillo, cuchilla, espátula
- Rullo, coltello, spatola
- Ролик, нож, скребок



1



2



3



4



5



6



7



8



9



10

max 7 l
max 8 qt

max 5 kg
max 11 lb

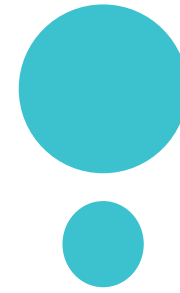

DOUGH HOOK

- Degkrok
- Eltekrok
- Dejkrok
- Taikinakoukku
- Knethaken
- Crouchet à pâte
- Gancho de amasar
- Gancio per impastare
- Тестомешалка/крюк



1



2



3



4



5



6

max 7 l
max 8 qt

max 5 kg
max 11 lb



Read the safety instructions before use
Läs säkerhetsföreskrifterna före användning
Les sikkerhetsinstruksene før bruk
Læs sikkerhedsforskrifterne før brug
Lue turvaohjeet ennen käyttöä

Lesen Sie die Sicherheitshinweise vor Gebrauch
Lire les consignes de sécurité avant utilisation
Lea las instrucciones de seguridad antes de usar
Leggere le istruzioni di sicurezza prima dell'uso
Читайте инструкции по технике безопасности перед использованием



Read the safety instructions before use
Läs säkerhetsföreskrifterna före användning
Les sikkerhetsinstruksene før bruk
Læs sikkerhedsforskrifterne før brug
Lue turvaohjeet ennen käyttöä

Lesen Sie die Sicherheitshinweise vor Gebrauch
Lire les consignes de sécurité avant utilisation
Lea las instrucciones de seguridad antes de usar
Leggere le istruzioni di sicurezza prima dell'uso
Читайте инструкции по технике безопасности перед использованием

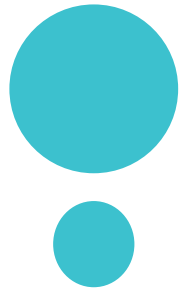

DOUBLE BEATER

Dubbelvisp
 Dobbeltvisp
 Hurtigpisker
 Kakovispiälä
 Planeten-Schlagwerk
 Bateau double
 Batidor doble
 Sbattitore doppio
 Миксер с двойными венчиками

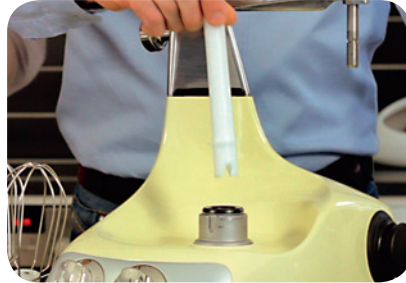

1



2



3



4



5



6



7

 max 3,5 l
 max 3,7 qt

 max 1 kg
 max 2 lb

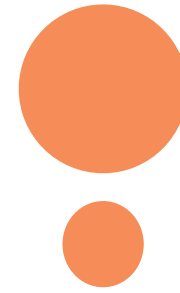

PASTA ATTACHMENT

Pastavals
 Pastavalse
 Pastainsats
 Pastatela
 Nudelwalze
 Presse-Rouleaux
 Rodillo para pasta
 Rullo per pasta
 Насадка для пасты



1



2



3



4



5

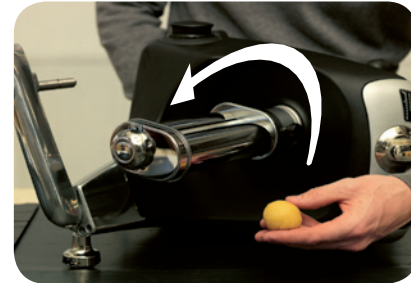

6



7



8



9



Read the safety instructions before use
 Läs säkerhetsföreskrifterna före användning
 Les sikkerhetsinstruksene før bruk
 Læs sikkerhedsforskrifterne før brug
 Lue turvaohjeet ennen käyttöä

Lesen Sie die Sicherheitshinweise vor Gebrauch
 Lire les consignes de sécurité avant utilisation
 Lea las instrucciones de seguridad antes de usar
 Leggere le istruzioni di sicurezza prima dell'uso
 Читайте инструкции по технике безопасности перед использованием



Read the safety instructions before use
 Läs säkerhetsföreskrifterna före användning
 Les sikkerhetsinstruksene før bruk
 Læs sikkerhedsforskrifterne før brug
 Lue turvaohjeet ennen käyttöä

Lesen Sie die Sicherheitshinweise vor Gebrauch
 Lire les consignes de sécurité avant utilisation
 Lea las instrucciones de seguridad antes de usar
 Leggere le istruzioni di sicurezza prima dell'uso
 Читайте инструкции по технике безопасности перед использованием

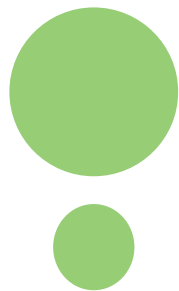

CITRUS PRESS

- Citruspress
- Sitruspresse
- Citruspresser
- Sitruspuserrin
- Zitruspresse
- Presse agrumes
- Exprimidor de cítricos
- Spremiagrumi
- Пресс для цитрусовых



1



2



3



4



5

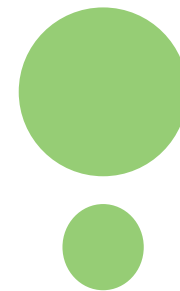

BLENDER

- Mixer
- Hurtigmixer
- Blender
- Tehosekoitin
- Mixer
- Mixeur
- Batidora
- Frullatore
- Блендер



1

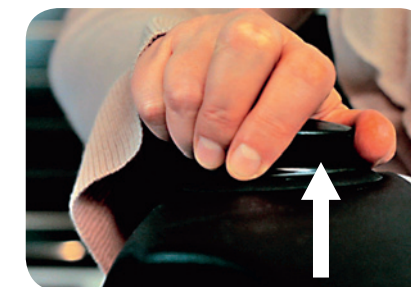

2



3

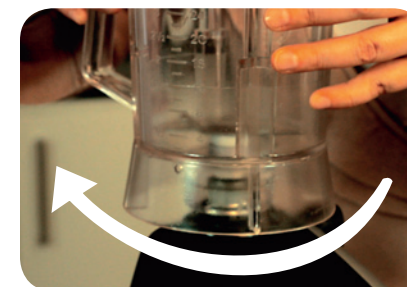

4



5



6

 max 1,2 l
max 1,3 qt



Read the safety instructions before use
Läs säkerhetsföreskrifterna före användning
Les sikkerhetsinstruksene før bruk
Læs sikkerhedsforskrifterne før brug
Lue turvaohjeet ennen käyttöä

Lesen Sie die Sicherheitshinweise vor Gebrauch
Lire les consignes de sécurité avant utilisation
Lea las instrucciones de seguridad antes de usar
Leggere le istruzioni di sicurezza prima dell'uso
Читайте инструкции по технике безопасности перед использованием



Read the safety instructions before use
Läs säkerhetsföreskrifterna före användning
Les sikkerhetsinstruksene før bruk
Læs sikkerhedsforskrifterne før brug
Lue turvaohjeet ennen käyttöä

Lesen Sie die Sicherheitshinweise vor Gebrauch
Lire les consignes de sécurité avant utilisation
Lea las instrucciones de seguridad antes de usar
Leggere le istruzioni di sicurezza prima dell'uso
Читайте инструкции по технике безопасности перед использованием

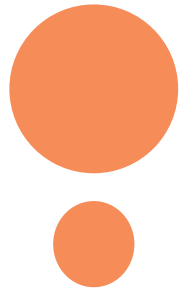

MINCER

Kvarn
Kvern
Kødhakker
Lihamyly
Fleischwolf
Hachoir
Picadora de carne
Tritacarne
Мясорубка



1

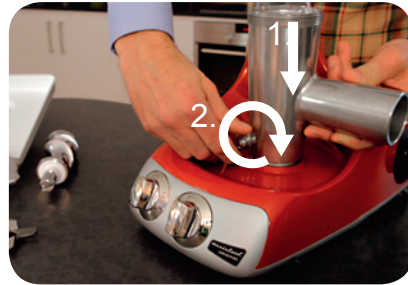

2



3



4



5



6



7



8



9



10



11

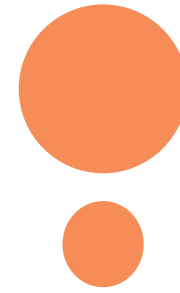

SAUSAGE STUFFING HORN

Korvstopningshorn
Pølsehorn
Pølsehorn
Makkarau
Wurststopper
Embout à sucisses
Tubo para embutidos
Insaccatore
Насадка для колбас



1



2



3



4



5



6



7



8

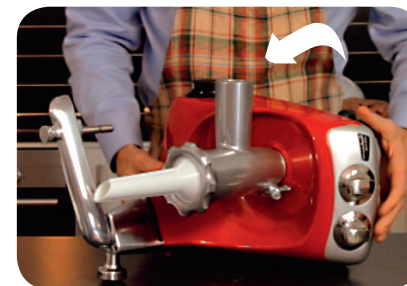

9



10



11



Read the safety instructions before use
Läs säkerhetsföreskrifterna före användning
Les sikkerhetsinstruksene før bruk
Læs sikkerhedsforskrifterne før brug
Lue turvaohjeet ennen käyttöä

Lesen Sie die Sicherheitshinweise vor Gebrauch
Lire les consignes de sécurité avant utilisation
Lea las instrucciones de seguridad antes de usar
Leggere le istruzioni di sicurezza prima dell'uso
Читайте инструкции по технике безопасности перед использованием



Read the safety instructions before use
Läs säkerhetsföreskrifterna före användning
Les sikkerhetsinstruksene før bruk
Læs sikkerhedsforskrifterne før brug
Lue turvaohjeet ennen käyttöä

Lesen Sie die Sicherheitshinweise vor Gebrauch
Lire les consignes de sécurité avant utilisation
Lea las instrucciones de seguridad antes de usar
Leggere le istruzioni di sicurezza prima dell'uso
Читайте инструкции по технике безопасности перед использованием

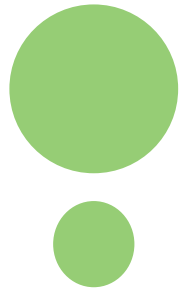

STRAINER

Passertillsats
 Moseapparat
 Purépresser
 Maja-jahedelmäpuserrin
 Passiersatz
 Appareil à passer
 Unidad de colado
 Passaverdura
 Пресс для пюре



1



2



12



13

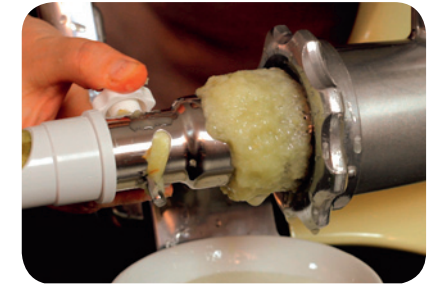

14



3

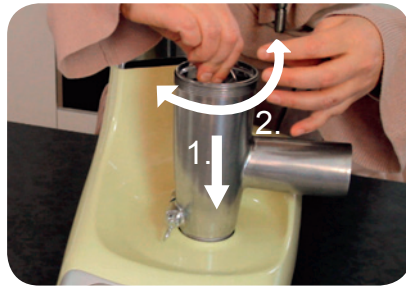

4



5



15



6



7



8



9

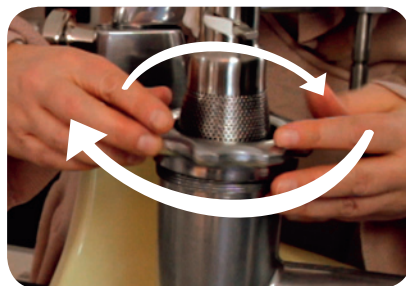

10



11



Read the safety instructions before use
 Läs säkerhetsföreskrifterna före användning
 Les sikkerhetsinstruksene før bruk
 Læs sikkerhedsforskrifterne før brug
 Lue turvaohjeet ennen käyttöä

Lesen Sie die Sicherheitshinweise vor Gebrauch
 Lire les consignes de sécurité avant utilisation
 Lea las instrucciones de seguridad antes de usar
 Leggere le istruzioni di sicurezza prima dell'uso
 Читайте инструкции по технике безопасности перед использованием



Read the safety instructions before use
 Läs säkerhetsföreskrifterna före användning
 Les sikkerhetsinstruksene før bruk
 Læs sikkerhedsforskrifterne før brug
 Lue turvaohjeet ennen käyttöä

Lesen Sie die Sicherheitshinweise vor Gebrauch
 Lire les consignes de sécurité avant utilisation
 Lea las instrucciones de seguridad antes de usar
 Leggere le istruzioni di sicurezza prima dell'uso
 Читайте инструкции по технике безопасности перед использованием

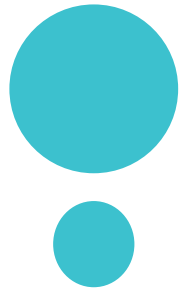

GRATER

Rivtillsats
Rivetilbehør
Riveindsats
Raastin
Reibsatz
Rouleau à râper
Rallador
Grattugia
Тёрка



1



2



3

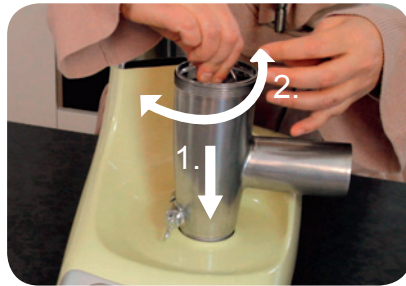

4



5

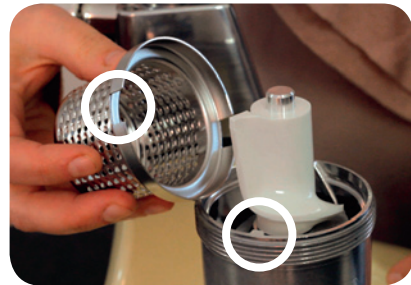

6

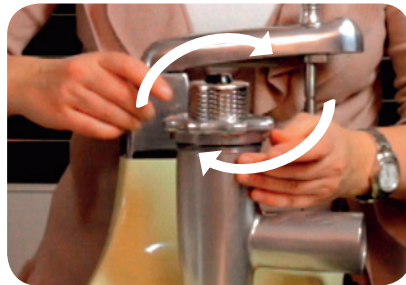

7



8



9

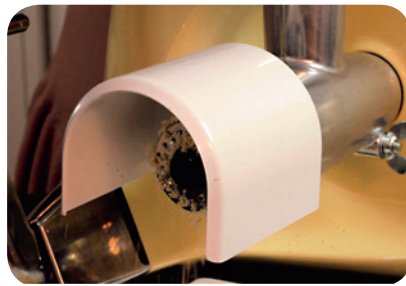

10



11

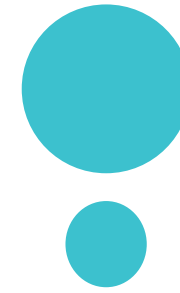

COOKIE PRESS

Sprittillsats
Kakesprøyte
Kagesprøyte
Taikinapursotin
Spritzgebäckvorsatz
Accessoire à gâteaux
Prensa de repostería
Trifila per biscotti
Пресс для печенья



1



2



3



4

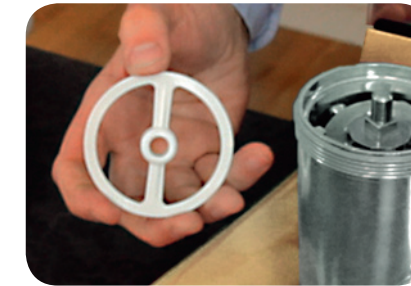

5



6



7



8

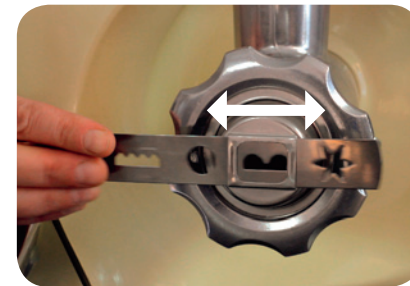

9



10



11



Read the safety instructions before use
Läs säkerhetsföreskrifterna före användning
Les sikkerhetsinstruksene før bruk
Læs sikkerhedsforskrifterne før brug
Lue turvaohjeet ennen käyttöä

Lesen Sie die Sicherheitshinweise vor Gebrauch
Lire les consignes de sécurité avant utilisation
Lea las instrucciones de seguridad antes de usar
Leggere le istruzioni di sicurezza prima dell'uso
Читайте инструкции по технике безопасности перед использованием



Read the safety instructions before use
Läs säkerhetsföreskrifterna före användning
Les sikkerhetsinstruksene før bruk
Læs sikkerhedsforskrifterne før brug
Lue turvaohjeet ennen käyttöä

Lesen Sie die Sicherheitshinweise vor Gebrauch
Lire les consignes de sécurité avant utilisation
Lea las instrucciones de seguridad antes de usar
Leggere le istruzioni di sicurezza prima dell'uso
Читайте инструкции по технике безопасности перед использованием

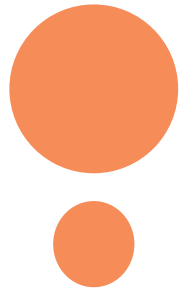

PASTA DISCS

Pastakivor
Pastaskiver
Pastaskiver
Pastalevyt
Nudelscheiben
Disques à pâtes
Discos para pasta
Trafile per pasta
Пластины для пасты



1



2



3



4



5



6



7



8



9



10



11

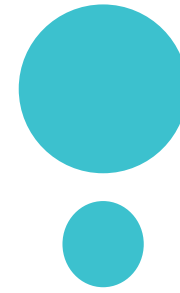

GRAIN MILL

Mjølkværn
Melkværn
Melkværn
Viljamyly
Getreidemühle
Moulin à farine
Molinillo de grano
Macina per cereali
Мельница для зерновых



1



2



3



4



5



6



7



8



Read the safety instructions before use
Läs säkerhetsföreskrifterna före användning
Les sikkerhetsinstruksene før bruk
Læs sikkerhedsforskrifterne før brug
Lue turvaohjeet ennen käyttöä

Lesen Sie die Sicherheitshinweise vor Gebrauch
Lire les consignes de sécurité avant utilisation
Lea las instrucciones de seguridad antes de usar
Leggere le istruzioni di sicurezza prima dell'uso
Читайте инструкции по технике безопасности перед использованием



Read the safety instructions before use
Läs säkerhetsföreskrifterna före användning
Les sikkerhetsinstruksene før bruk
Læs sikkerhedsforskrifterne før brug
Lue turvaohjeet ennen käyttöä

Lesen Sie die Sicherheitshinweise vor Gebrauch
Lire les consignes de sécurité avant utilisation
Lea las instrucciones de seguridad antes de usar
Leggere le istruzioni di sicurezza prima dell'uso
Читайте инструкции по технике безопасности перед использованием

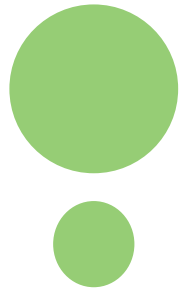

VEGETABLE CUTTER

Grönsaksskärare
 Grønnsakskutter
 Grønnsagssnitter
 Vihannesleikkuri
 Gemüseschneider
 Tranchoir à légumes
 Tagilaverdure
 Rebanador de verduras
 Овощерезка



1



2



3



4

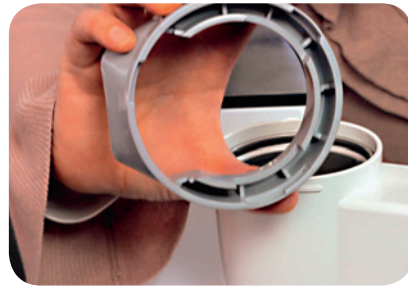

5



6



7



8



9



10



11

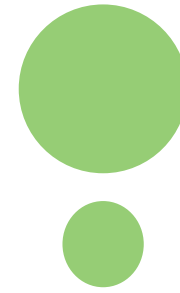

3 ADDITIONAL DRUMS

3 extra trummor
 3 ekstra tromler
 3 ekstra tromler
 3 lisärumpua
 3 Zusatztrommeln
 3 tambours supplémentaires
 3 tambores adicionales
 3 tambori aggiuntivi
 3 дополнительных барабана



1



2



3



Read the safety instructions before use
 Läs säkerhetsföreskrifterna före användning
 Les sikkerhetsinstruksene før bruk
 Læs sikkerhedsforskrifterne før brug
 Lue turvaohjeet ennen käyttöä

Lesen Sie die Sicherheitshinweise vor Gebrauch
 Lire les consignes de sécurité avant utilisation
 Lea las instrucciones de seguridad antes de usar
 Leggere le istruzioni di sicurezza prima dell'uso
 Читайте инструкции по технике безопасности перед использованием



Read the safety instructions before use
 Läs säkerhetsföreskrifterna före användning
 Les sikkerhetsinstruksene før bruk
 Læs sikkerhedsforskrifterne før brug
 Lue turvaohjeet ennen käyttöä

Lesen Sie die Sicherheitshinweise vor Gebrauch
 Lire les consignes de sécurité avant utilisation
 Lea las instrucciones de seguridad antes de usar
 Leggere le istruzioni di sicurezza prima dell'uso
 Читайте инструкции по технике безопасности перед использованием

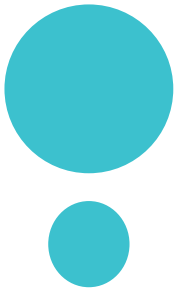

FLAKE MILL

Müslikvarn
Müslikvern
Müslikværn
Myslimyly
Flocker
Moulin à céréales
Molinillo de cereales
Macina per cereali in fiocchi
Мельница для мюсли



1



2



3



4



5



6



Read the safety instructions before use
Läs säkerhetsföreskrifterna före användning
Les sikkerhetsinstruksene før bruk
Læs sikkerhedsforskrifterne før brug
Lue turvaohjeet ennen käyttöä

Lesen Sie die Sicherheitshinweise vor Gebrauch
Lire les consignes de sécurité avant utilisation
Lea las instrucciones de seguridad antes de usar
Leggere le istruzioni di sicurezza prima dell'uso
Читайте инструкции по технике безопасности перед использованием

VISIT WWW.ANKARSUM.COM FOR MORE INFORMATION

Besök www.ankarsrum.com för mer information

Besøk www.ankarsrum.com for mer informasjon

Besøg www.ankarsrum.com for mere information

Käynti www.ankarsrum.com lisätietoja

Besuch www.ankarsrum.com für weitere Informationen

www.ankarsrum.com visite pour plus d'informations

Visita www.ankarsrum.com para obtener más información

www.ankarsrum.com visitare per maggiori informazioni

Визит www.ankarsrum.com для получения дополнительной информации