

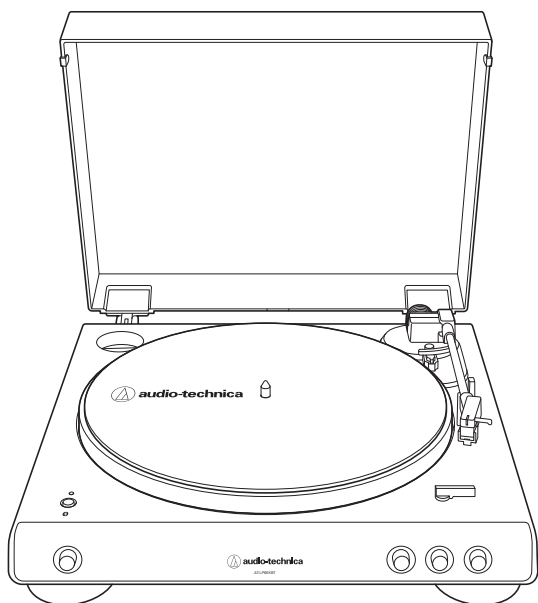

AT-LP60XBT

Manuale dell'utente
Giradischi wireless automatico



Introduzione

Grazie per aver acquistato questo prodotto Audio-Technica.

Prima di utilizzare il prodotto, leggere attentamente questo manuale dell'utente per accertarsi di utilizzarlo correttamente. Conservare il presente manuale come riferimento futuro.

Questo prodotto può essere utilizzato soltanto nei paesi in cui è consentita la vendita. Controllare che la tensione di funzionamento e la spina dell'adattatore CA del prodotto sia corretta per il paese di utilizzo.

Contenuto della confezione

Prima di utilizzare il prodotto controllare di disporre di tutti i componenti elencati di seguito.

Se mancano alcuni componenti o se questi sono danneggiati contattare il rivenditore locale Audio-Technica.

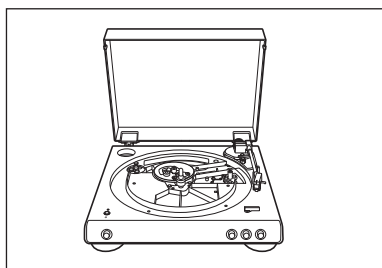

• Corpo del giradischi

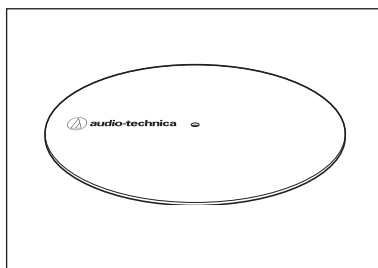

• Tappetino in feltro

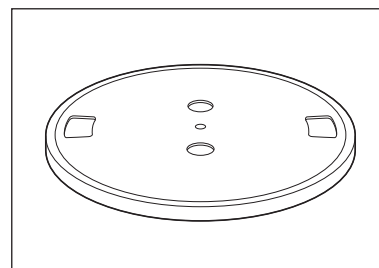

• Piatto (con cinghia di azionamento)

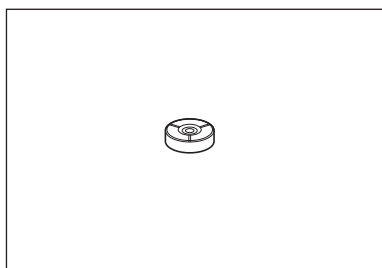

• Adattatore per 45 giri

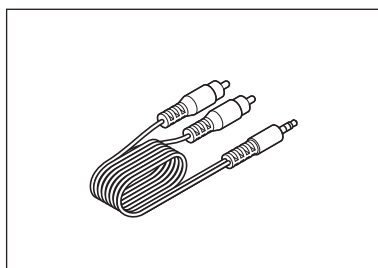

• Cavo audio RCA
(circa 1,2 m)

- Adattatore CA (circa 1,5 m)
- Guida rapida
- Precauzioni

Dopo l'acquisto, si consiglia di conservare tutto il materiale di imballaggio per poterlo usare in caso di immagazzinamento, trasferimento o spedizione del prodotto.

Precauzioni di sicurezza

Anche se questo prodotto è stato realizzato per essere utilizzato in piena sicurezza, l'uso scorretto potrebbe causare incidenti. Per garantire il massimo grado di sicurezza, osservare tutte le avvertenze e le precauzioni fornite per l'utilizzo del prodotto.

Informazioni importanti

Avvertenza:

Per evitare il pericolo di incendi o scosse elettriche, non esporre questo apparecchio alla pioggia o all'umidità.

Attenzione:

- Non esporre questo apparecchio a sgoccioli o schizzi di liquidi.
- Per evitare scosse elettriche, non aprire il telaio.
- Per l'assistenza, rivolgersi esclusivamente a personale qualificato.
- Non esporre questo apparecchio a calore eccessivo, ad esempio luce solare, fiamme esposte o simili.
- Non sottoporre questo apparecchio a forti urti.
- L'apparecchio va posizionato in prossimità di una presa elettrica CA per agevolare il collegamento dell'adattatore Ca in qualsiasi momento.
- In caso d'emergenza scollegare rapidamente l'adattatore CA.
- Non collocare sopra l'apparecchio oggetti riempiti con liquidi, ad esempio vasi con fiori.
- Per evitare il pericolo di incendi, non collocare fonti a fiamma viva (ad esempio candele accese) su questo apparecchio.
- Non installare questo apparecchio in spazi ristretti come scaffali o simili.
- Installare questo apparecchio in ambienti ben ventilati.

Per utenti degli Stati Uniti d'America

Avviso FCC

Avvertenza:

Questo dispositivo è conforme alla Sezione 15 della normativa FCC. Il suo funzionamento è soggetto alle seguenti due condizioni: (1) Il dispositivo non deve causare interferenze nocive e, (2) il dispositivo deve accettare le interferenze ricevute, incluse quelle che potrebbero causarne un funzionamento non corretto.

Attenzione:

Qualsiasi modifica apportata al prodotto dall'utente non espressamente approvata o descritta nel presente manuale può invalidarne i diritti d'uso.

Nota: Questo dispositivo è stato testato e trovato conforme ai limiti stabiliti per i dispositivi digitali di Classe B, in base a quanto descritto nella Sezione 15 della normativa FCC. Questi limiti sono stati stabiliti per offrire un ragionevole grado di protezione contro le interferenze nocive in aree residenziali. Questo dispositivo genera, utilizza e può emettere energia sotto forma di radio frequenze e, se non installato secondo le istruzioni, potrebbe causare interferenze nocive alle comunicazioni radio. Non vi è, tuttavia, alcuna garanzia che tali interferenze non si verifichino in particolari situazioni. Nel caso in cui il dispositivo dovesse interferire con la ricezione di segnali radio o televisivi, il che può essere accertato spegnendo e riaccendendo l'unità, l'utente è invitato ad adottare una o più delle seguenti contromisure:

- Riorientare o spostare l'antenna ricevente.
- Incrementare la distanza tra il dispositivo e l'apparecchio ricevente.
- Collegare il dispositivo a una presa di corrente diversa da quella a cui è stato connesso l'apparecchio ricevente.
- Consultare il rivenditore e/o un tecnico specializzato radio/TV per assistenza.

Precauzioni di sicurezza

Dichiarazione relativa all'esposizione alle RF:

Il presente trasmettitore non deve essere posizionato o utilizzato insieme ad altre antenne o trasmettitori impiegati in altri sistemi. Il presente dispositivo soddisfa i limiti stabiliti per l'esposizione alle radiazioni di RF (Radio Frequenza) in ambiente non controllato secondo quanto indicato dalla normativa FCC, rispettandone di base le linee guida fissate. Il presente dispositivo emette energia sotto forma di RF a livelli molto bassi, ritenuti conformi senza la valutazione dell'esposizione massima ammissibile (MPE). Tuttavia è auspicabile che venga installato e utilizzato mantenendo il radiatore ad almeno 20 cm dal corpo della persona.

Per utenti del Canada

Dichiarazione IC:

CAN ICES-3 (B)/NMB-3(B)

Il presente dispositivo è conforme alla norma INDUSTRY CANADA R.S.S. 247. Il suo funzionamento è soggetto alle seguenti condizioni: (1) Il dispositivo non deve causare interferenze nocive e (2) il dispositivo deve accettare le interferenze ricevute, incluse quelle che potrebbero causarne un funzionamento non corretto. In base a quanto stabilito dalle norme canadesi, il presente trasmettitore radio deve essere utilizzato con un'antenna del tipo e dal guadagno massimo (o inferiore) approvata da Industry Canada. Per ridurre le potenziali interferenze ad altri utenti, si raccomanda di scegliere un'antenna con un guadagno tale che la potenza isotropica irradiata equivalente (e.i.r.p.) non superi quella strettamente necessaria alla comunicazione. Questa apparecchiatura deve essere installata e utilizzata con una distanza minima di 20 cm tra il radiatore e il corpo.

Note per l'uso

Corpo del giradischi

- Non installare e non utilizzare il prodotto in luoghi molto caldi, umidi, sporchi o soggetti a vibrazioni eccessive.
- Il prodotto dovrebbe essere posizionato su una superficie piana, in piano.
- Chiudere la copertura antipolvere sempre completamente. Non aprire la copertura antipolvere durante la riproduzione.
- Leggere il manuale dell'utente del dispositivo ricevitore Bluetooth.

Capsula

- Quando il prodotto non è in uso, fissare la protezione fornita alla capsula.
- Non toccare la puntina della capsula con le dita.
- Evitare che la puntina urti contro il piatto, il tappetino in feltro o il bordo del disco.

Nomi di componenti e funzioni

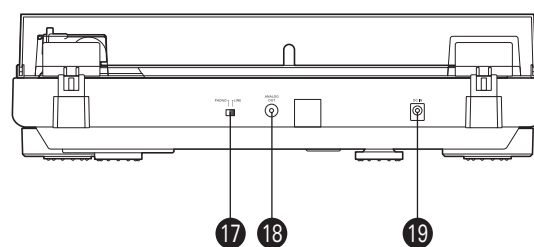
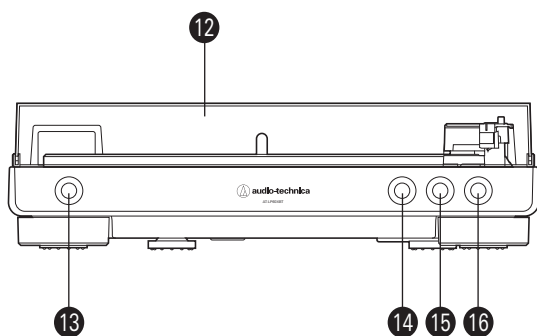
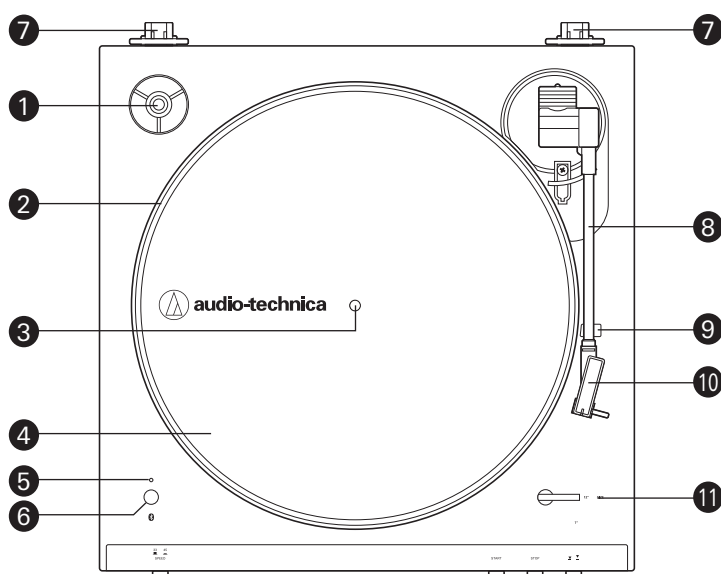

- 1** Adattatore per 45 giri (mostrato già inserito)
Adatta dischi da 7" con grandi fori centrali in modo tale da adattarsi al perno centrale.
- 2** Piatto
- 3** Perno
- 4** Tappetino in feltro
- 5** LED indicatore
Mostra lo stato di connessione Bluetooth lampeggiando/accendendosi.
- 6** Pulsante della funzione wireless
Utilizzare per collegare il prodotto a un dispositivo Bluetooth®.
- 7** Supporti cerniera copertura antipolvere
Punti di fissaggio per le cerniere della copertura antipolvere.
- 8** Braccio
- 9** Base braccio
- 10** Testina sagomata e capsula
La capsula (AT3600L) è montata sulla testina sagomata.
- 11** Selettore dimensioni
Passare da 12" a 7", a seconda delle dimensioni del disco.
- 12** Copertura antipolvere
- 13** Pulsante velocità piatto
Selezionare la velocità del piatto (33-1/3 o 45 giri).
- 14** Pulsante START
Gira il piatto e muove il braccio.
- 15** Pulsante STOP
Riporta il braccio in posizione iniziale e ferma il piatto.
- 16** Pulsante di sollevamento del braccio
Solleva e abbassa il braccio per la selezione manuale.
- 17** Selettore del preamplificatore
Se si utilizza un amplificatore con jack di ingresso PHONO, impostare questo commutatore in posizione PHONO. Se si collega un amplificatore con jack AUX, impostare questo interruttore nella posizione LINE.
- 18** Terminali di output stereo
Collegare il cavo audio RCA.
- 19** Jack di ingresso alimentazione
Connette all'adattatore CA.

Preparazione all'uso

Installazione del giradischi

- Montare il prodotto su una superficie in piano.
- Per evitare gli effetti delle vibrazioni e della pressione acustica non montare il prodotto accanto a determinanti componenti, come gli altoparlanti.
- Se installato accanto a un apparecchio radio il prodotto potrebbe prelevare la carica elettrostatica della radio. Pertanto, tenere il prodotto lontano da apparecchi radio.
- Se il prodotto si trova vicino ad apparecchiature (telefoni cellulari, ecc.) che emettono forti onde radio, potrebbero verificarsi dei disturbi.

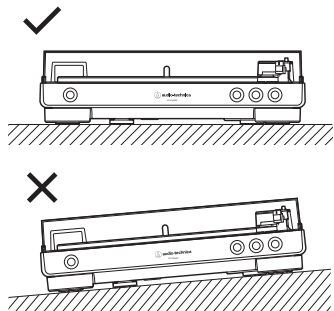

2. Posizionare la cinghia sulla puleggia del motore (color ottone).

- Allineare una delle aperture del piatto alla puleggia del motore in ottone e, tirando entrambe le estremità del nastro rosso attaccato alla cinghia, posizionare la cinghia sulla puleggia del motore, come illustrato nello schema. Durante questa operazione, fare attenzione a non attorcigliare la cinghia.

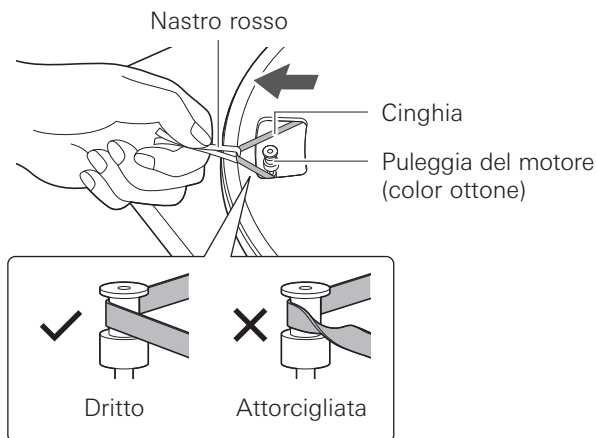

Installazione/rimozione della copertura antipolvere

Quando si toglie la copertura antipolvere, tirarla lentamente dai supporti della cerniera della copertura antipolvere. Quando si collega la copertura antipolvere, inserire le cerniere della copertura antipolvere sui relativi supporti sul retro del corpo.

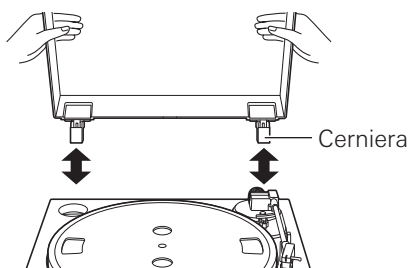

3. Rimuovere il nastro rosso dalla cinghia.

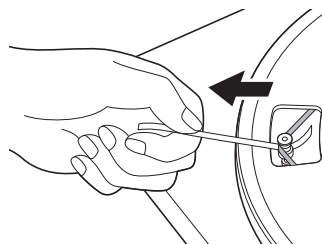

4. Posizionare il tappetino in feltro sul piatto.

- Dopo aver regolato il tappetino in feltro, inserire l'adattatore per 45 giri nell'apposito spazio in alto a sinistra.

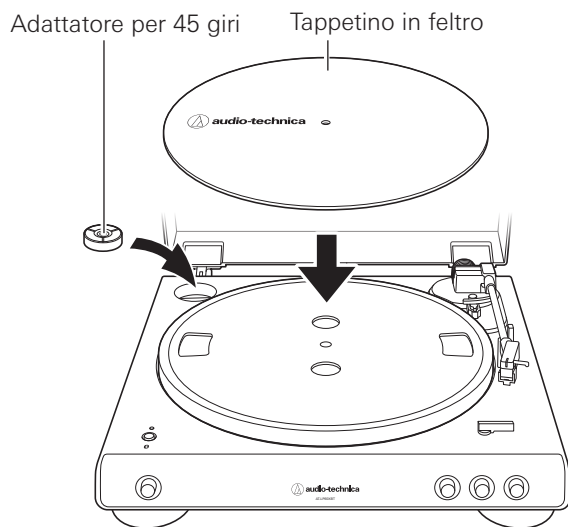

Montaggio del prodotto

Al primo utilizzo il prodotto richiede alcune operazioni di assemblaggio. Non collegare l'adattatore CA prima di avere terminato il montaggio.

1. Sistemare il piatto sul perno.

- Controllare che il piatto sia sistemato correttamente in sede sul perno.

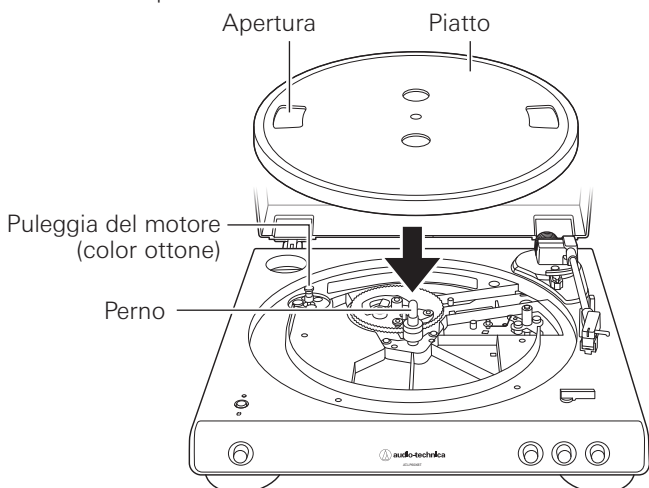

Preparazione all'uso

Rotazione del piatto

1. Con le mani, girare il piatto dieci volte.

- Rimuovere il fermo che blocca il braccio e premere il pulsante di sollevamento del braccio per sollevarlo. Girare lentamente il piatto girevole dieci volte a mano nella direzione della freccia.
- Si consiglia di tenere il braccio per evitare che si sposti. Questo passaggio serve per resettare il meccanismo automatico, eliminando eventuali torsioni della cinghia e assicurandosi che la cinghia possa scorrere liberamente lungo il cerchio di trasmissione sul lato inferiore del piatto.

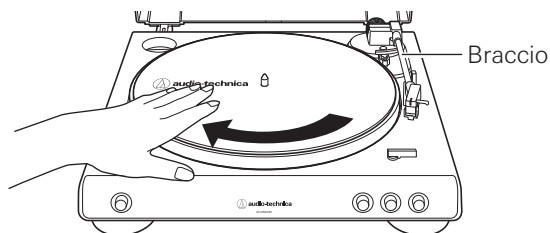

Connessione wireless/cablata

È possibile collegarsi a un altoparlante, ecc. tramite tecnologia Bluetooth o cavo audio RCA.

Quando si utilizza il Bluetooth, vedere "Connessione tramite tecnologia wireless Bluetooth" su p. 6.

Esempio di connessione wireless



Collegamento dell'adattatore CA

Il prodotto non è provvisto di pulsante di accensione. Una corrente di riserva continua ad essere sempre presente nel prodotto anche quando non in uso; scollegare l'adattatore CA dalla presa se il prodotto non è utilizzato per un periodo prolungato di tempo.

1. Collegare l'adattatore CA alla presa di corrente.

- Collegare l'adattatore CA alla presa senza rimuovere la protezione della capsula. Se il piatto è ruotato, premere il pulsante STOP senza toccare il braccio, quindi attendere che il braccio ritorni nella sua posizione originale.

Per il collegamento con il cavo audio RCA, vedere "Collegamento del dispositivo" su p. 7.

Esempio di connessione cablata

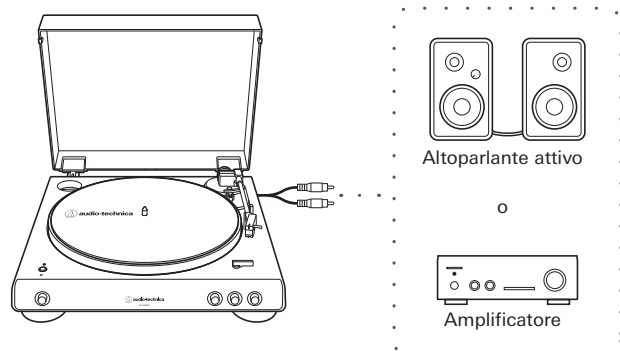

- La regolazione del volume non può essere eseguita se non è presente una regolazione del volume sugli altoparlanti collegati, ecc.

Preparazione all'uso

Connessione tramite tecnologia wireless Bluetooth

Il prodotto supporta la connessione wireless Bluetooth. Può essere collegato con cuffie compatibili Bluetooth, altoparlanti attivi e altoparlanti stereo senza fili (di seguito denominati dispositivi ricevitori Bluetooth).

Informazioni sull'associazione

Quando si collega un nuovo dispositivo ricevitore Bluetooth, è necessario abbinarlo al prodotto. Una volta che il dispositivo ricevitore Bluetooth e il prodotto sono stati abbinati, non è necessario ripetere l'operazione. Tuttavia, nei seguenti casi sarà necessario eseguire nuovamente l'abbinamento anche se il dispositivo ricevitore Bluetooth è già stato abbinato una volta:

- Se il prodotto viene eliminato dalla cronologia di collegamento dei dispositivi ricevitori Bluetooth.
- Se il prodotto viene mandato in assistenza per la riparazione.
- Se si associano 9 o più dispositivi.

(Il prodotto può memorizzare le informazioni di associazione a un massimo di 8 dispositivi. Quando si associa il nono dispositivo, le informazioni di associazione per il dispositivo con la più data di collegamento meno recente saranno sovrascritte dalle informazioni per il nuovo dispositivo).

Associazione di un dispositivo Bluetooth

- Leggere il manuale dell'utente del dispositivo ricevitore Bluetooth.
- Posizionare il dispositivo a una distanza massima di 1 m dal prodotto per effettuare correttamente l'associazione.

1. Impostare le cuffie Bluetooth, gli altoparlanti, ecc. in modalità di associazione.

 **ON**



2. Accertarsi che l'adattatore CA sia collegato a una presa, quindi tenere premuto il pulsante della funzione wireless (per circa 2 secondi).

- Il LED indicatore lampeggia alternativamente in rosso e blu.

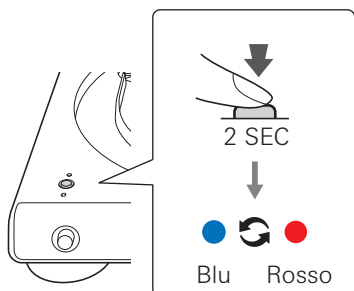

3. Quando l'associazione è completa, il LED indicatore diventa blu.

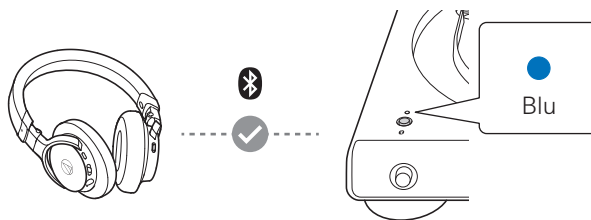

- Il prodotto rimane in modalità di associazione per 30 secondi. Se l'associazione non è stata completata correttamente, ripetere i passaggi precedenti dall'inizio.

Informazioni sul LED indicatore

Lo stato del prodotto è mostrato dal LED indicatore come di seguito descritto.

Stato		Schema di visualizzazione del LED ● Rosso ● Blu	
Associazione	Ricerca del dispositivo	● ● ● ● ● ● ● ● ● ● ● ...	Lampeggiante
	In attesa del collegamento	■ - - - ■ - - - ■ - - - ■ - - - ■ - - - ...	
Collegamento	Collegamento	■ ■ ■ ■ ■ ■ ■ ■ ■ ■ ■ ■ ...	Acceso
	Scollegamento	■ ■ ■ ■ ■ ■ ■ ■ ■ ■ ■ ■ ...	

Preparazione all'uso

Impostazione del selettore del preamplificatore

Questo prodotto è provvisto di una funzione fono-equalizzatore integrata. Il prodotto può essere usato anche se non si dispone di un fono-amplificatore o di un'apparecchiatura collegabile con un fono-amplificatore integrato.

Usare il selettore del preamplificatore, per impostare l'output come illustrato di seguito.

Apparecchiatura collegabile in uso	Posizione del selettore del preamplificatore	Dove collegare il cavo audio RCA
Dispositivo con ingresso fono	PHONO	Jack di ingresso fono e terminale di massa (terra) dell'apparecchiatura collegabile
Dispositivo senza ingresso fono	LINE	Jack AUX o di ingresso di linea dell'apparecchiatura collegabile
Scheda audio del PC	LINE	Jack di ingresso linea scheda audio PC*

* Un adattatore audio (venduto separatamente) può essere necessario per collegare il cavo audio RCA al jack di ingresso della linea della scheda audio del PC.

- Quando ci si connette via Bluetooth, non è necessario utilizzare il selettore del preamplificatore.

Collegamento del dispositivo

Allineare le impostazioni per il selettore del preamplificatore e collegare il cavo audio RCA a un jack di ingresso che è compatibile con l'apparecchiatura collegabile in uso (amplificatore, ricevitore, altoparlanti attivi, scheda audio, ecc.).

- Il jack rosso del cavo audio RCA deve essere usato per il canale destro (R) mentre il jack bianco è per il canale sinistro (L).

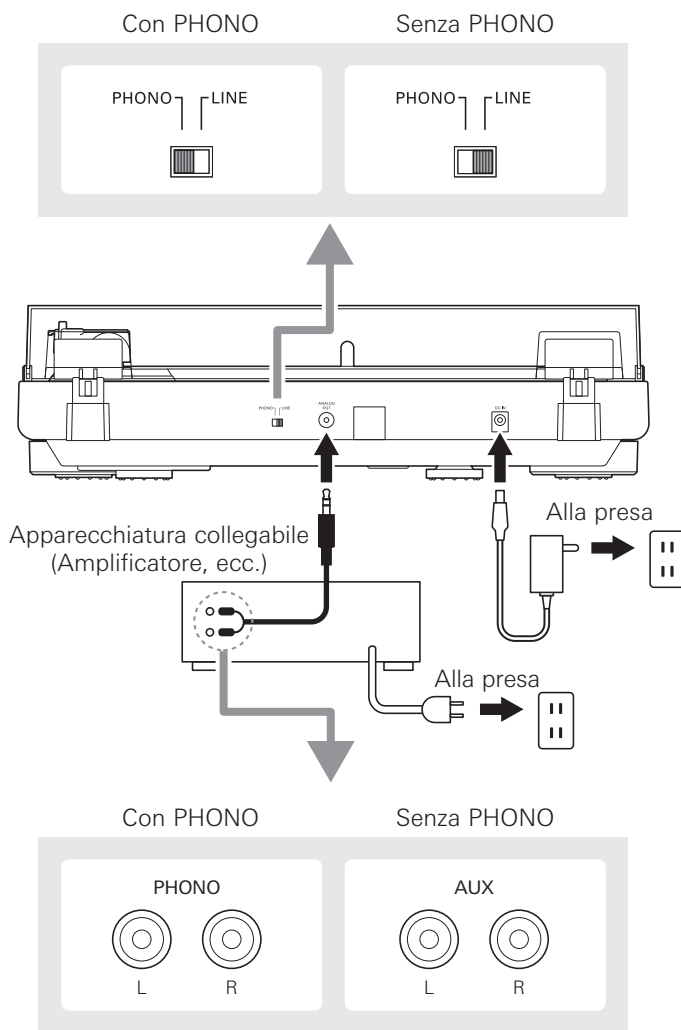

Riproduzione di un disco

Prima di riprodurre un disco

1. Togliere la protezione della capsula.
 - Tirare la protezione in avanti per rimuoverla.
 - L'applicazione di una forza verso il basso può causare la fuoriuscita della puntina dal corpo. Se la puntina si è staccata, o sta per staccarsi, l'output è a basso volume. Fare riferimento a "Sostituzione della puntina" su p. 10 per riattaccarla correttamente.

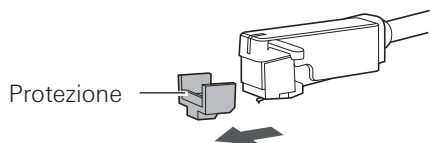

2. Posizionare il disco sul tappetino in feltro, allineando il foro al centro col perno.
 - Se si riproduce un disco a 45 giri con foro centrale grande, applicare l'adattatore per 45 giri (vedere il lato destro dello schema seguente).

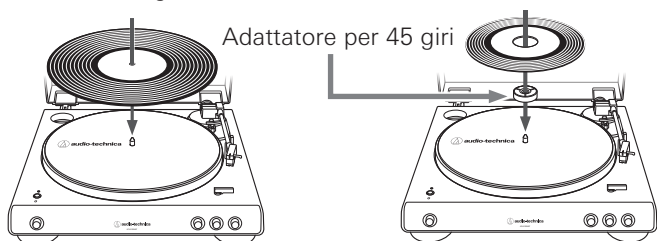

Funzionamento automatico

Abbassare il volume dell'amplificatore, degli altoparlanti, ecc. adeguatamente.

1. Selezionare le dimensioni con il selettore.
 - Selezionare "12"" per un disco LP con un diametro di 12" e "7"" per un disco a 45 giri con un diametro di 7".

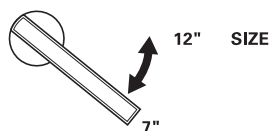

2. Scegliere la velocità con il pulsante velocità piatto.
 - Selezionare "33" per un disco 33-1/3 giri e "45" per un disco 45 giri.

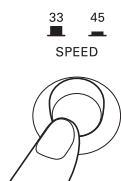

3. Premere il pulsante START.
 - Non urtare il prodotto mentre il disco è in riproduzione.
 - Non cambiare la scelta della dimensione del disco mentre il disco è in riproduzione. Così facendo il prodotto potrebbe non funzionare correttamente.

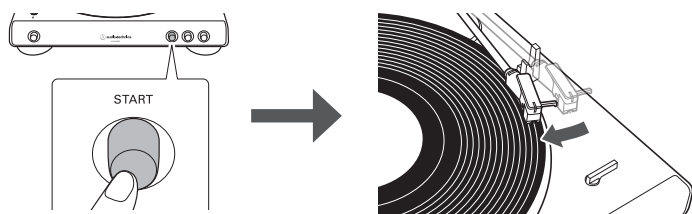

Funzionamento manuale

Abbassare il volume dell'amplificatore, degli altoparlanti, ecc. adeguatamente.

1. Premere il pulsante di sollevamento del braccio.
 - Quando si preme il pulsante di sollevamento del braccio, il braccio si solleva dalla posizione di riposo.

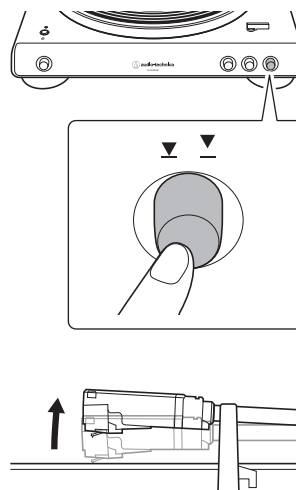

2. Posizionare il braccio in corrispondenza del punto (solco) desiderato del disco.



3. Premere il pulsante di sollevamento del braccio.
 - Quando si preme il pulsante di sollevamento del braccio, il braccio scende lentamente sul disco e inizia la riproduzione.

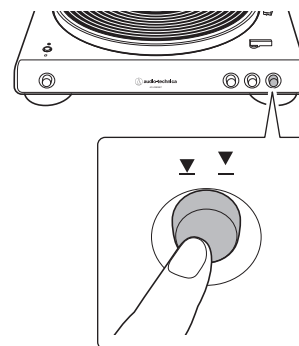

Riproduzione di un disco

Disco in pausa

1. Dopo aver abbassato il volume dell'amplificatore degli altoparlanti, ecc. adeguatamente, premere il pulsante di sollevamento del braccio.

Arresto del disco

Una volta riprodotto completamente il disco, il braccio torna automaticamente in posizione di riposo.

Per fermare manualmente il disco, procedere come segue.

1. Abbassare il volume dell'amplificatore, degli altoparlanti, ecc. adeguatamente.

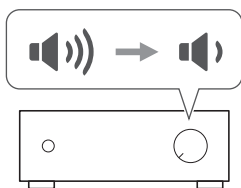

2. Premere il pulsante STOP.

- Una volta terminata la riproduzione del disco, il braccio torna automaticamente in posizione di riposo.

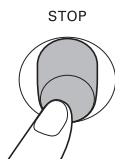

3. Togliere il disco dopo che il piatto si è completamente fermato.

- Quando il braccio raggiunge la fine (il centro) del disco, si solleva automaticamente e torna in posizione di riposo. Non ostacolarne il movimento. Diversamente, il prodotto potrebbe non funzionare correttamente. Se il braccio non si solleva e non torna in posizione di riposo, premere il pulsante STOP per completare questa operazione.
- Se il tappetino in feltro si sporca, può graffiare il disco, per cui smontarlo periodicamente e spolverarlo.
- Per evitare che il disco si graffi e si deformi, toglierlo sempre dopo l'uso.
- Non utilizzare stabilizzatori per dischi.
- Non usare altri piatti al di fuori di quello in dotazione.
- Il prodotto non è indicato per l'uso da parte di DJ. Non toccare il disco o il piatto mentre il disco è in riproduzione.

Come utilizzare il prodotto con la connessione Bluetooth

- Per la prima connessione, associare il prodotto e il dispositivo tramite la tecnologia wireless Bluetooth.
- Leggere il manuale dell'utente del dispositivo ricevitore Bluetooth.
- Si noti che Audio-Technica non può garantire il funzionamento dei display, come quello del livello della batteria, né delle applicazioni che operano tramite i dispositivi Bluetooth.

1. Accendere il dispositivo ricevitore Bluetooth.

- Il LED indicatore diventa blu quando il prodotto e il dispositivo ricevitore Bluetooth sono collegati correttamente.
- Quando il LED indicatore diventa rosso, premere il pulsante della funzione wireless per collegare la comunicazione Bluetooth.

2. Vedere "Funzionamento automatico" su p. 8 o "Funzionamento manuale" su p. 8 per riprodurre un disco.

- Quando il Bluetooth è collegato e si mantiene attiva la connessione cablata (amplificatore, altoparlante, ecc.), il suono viene emesso sia dai dispositivi wireless che da quelli cablati. Accendere solo il dispositivo che si desidera utilizzare per la riproduzione.

Manutenzione

Corpo del giradischi

- Se il corpo del giradischi è sporco o impolverato, scollegare innanzitutto l'adattatore CA e pulire la polvere e lo sporco con un panno morbido e asciutto.
- Non usare benzene, solventi, ecc.
- Quando si conserva il prodotto per un periodo prolungato di tempo, scollegare l'adattatore CA e avvolgere il prodotto con la plastica, evitando che si inumidisca.

Puntina

- Se la puntina è molto sporca, pulirla con una spazzola comunemente disponibile in commercio.
- Si consiglia di usare un detergente per puntina (in vendita separatamente) se la puntina è molto sporca. Pulire la puntina spostando la spazzola dal retro alla parte anteriore della puntina.

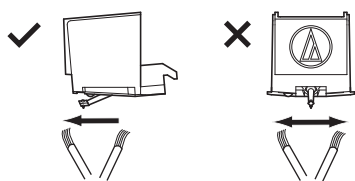

Sostituzione della puntina

Rimozione della puntina

- Quando la puntina della capsula si usura oltre a determinarsi un peggioramento della qualità del suono si rischia di danneggiare i dischi.
 - Di norma, sostituire la puntina dopo 400 ore di utilizzo.
 - Accertarsi di aver scollegato l'adattatore CA del prodotto dalla presa.
 - Per sostituire la puntina, tenere saldamente la testina sagomata e il corpo della capsula.
1. Ruotare la parte anteriore della puntina in avanti e in basso.

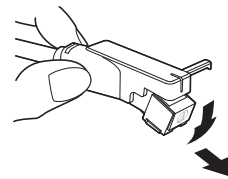

Installazione di una nuova puntina

1. Montare la nuova testina di ricambio sulla capsula.

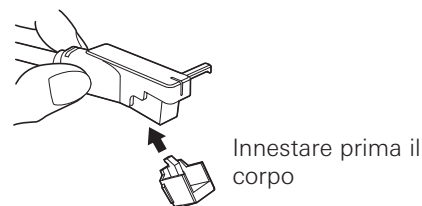

2. Sollevare la puntina fino a sentire un clic.

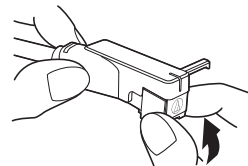

3. Assicurarsi che non ci sia spazio tra la testina sagomata e la capsula.

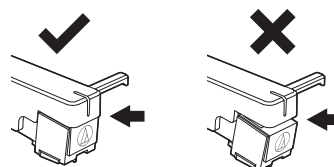

Sostituzione della cinghia

- La cinghia è un componente soggetto a usura. Sostituire la cinghia se la velocità di riproduzione diminuisce o se si verificano delle rotazioni irregolari. Di norma, si consiglia di sostituire la cinghia una volta l'anno.
- Prima di sostituire la cinghia, accertarsi di aver scollegato l'adattatore CA del prodotto dalla presa.

1. Rimuovere il tappetino in feltro.

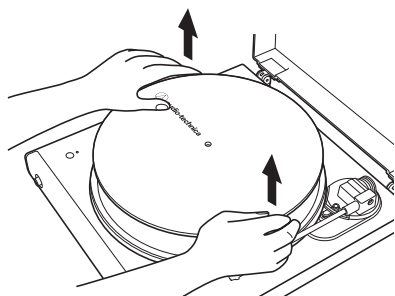

2. Rimuovere il piatto, capovolgerlo, quindi rimuovere la vecchia cinghia.

- Posizionare i pollici nelle aperture e tirare con forza verso l'alto.

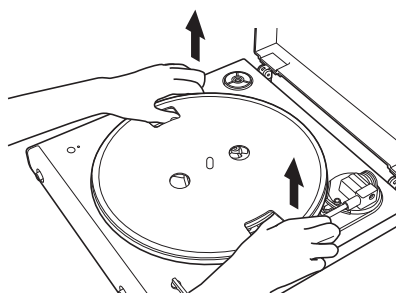

3. Posizionare la nuova cinghia intorno al cerchio interno.

- Fare attenzione a non attorcigliare la cinghia durante questa operazione.

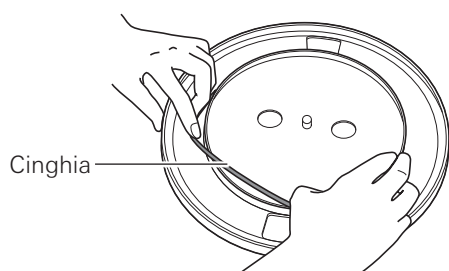

4. Fissare il piatto.

- Allineare una delle aperture alla posizione della puleggia del motore (color ottone).

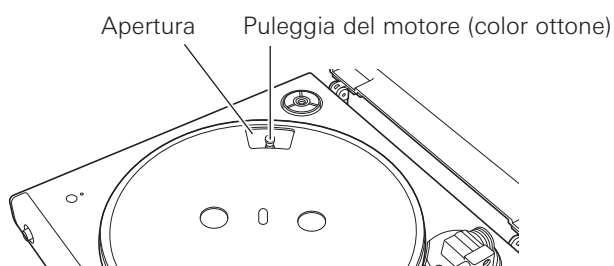

Sostituzione della cinghia

5. Posizionare la cinghia sulla puleggia del motore (color ottone).

- Afferrare la cinghia fissata al punto 3 e, tirandola, posizionarla sulla puleggia del motore color ottone.

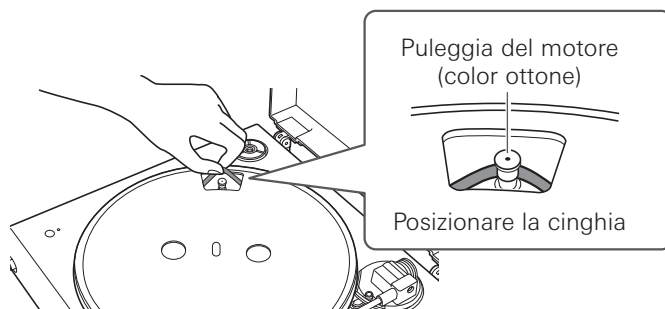

6. Con le mani, girare il piatto dieci volte.

- Girare lentamente il piatto girevole dieci volte a mano nella direzione della freccia.

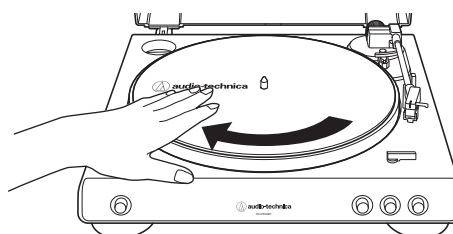

Spostamento del giradischi

Utilizzando i materiali di imballaggio del prodotto, confezionare il giradischi nell'ordine inverso a quello usato per aprirlo. Se non si dispone dei materiali dell'imballaggio, procedere nel modo seguente:

- Dopo aver scollegato l'adattatore CA dalla presa, togliere il tappetino in feltro e il piatto, e imballarli in modo che non subiscano danni.
- Fissare la protezione alla capsula.
- Legare il braccio, ad es. con dello spago, alla base in modo che non si muova.
- Imballare il corpo del giradischi con la carta o con un panno morbido in modo che non subisca danni.

Risoluzione dei problemi

Problema	Soluzione
Il piatto non gira.	<ul style="list-style-type: none">• L'adattatore CA è collegato alla presa? Collegare l'adattatore CA alla presa di corrente.• La cinghia è scivolata via dal piatto? Posizionare correttamente la cinghia sul piatto.• La cinghia è posizionata sulla puleggia del motore? Controllare che la cinghia sia posizionata correttamente sulla puleggia del motore (color ottone).• La cinghia è stata danneggiata? Sostituirla con una cinghia nuova.
Il piatto gira ma non è emesso alcun suono o il volume non è abbastanza elevato.	<ul style="list-style-type: none">• Le impostazioni di funzionamento e l'ingresso per l'apparecchiatura collegata (amplificatori, ecc.) sono stati selezionati correttamente? Controllare se le impostazioni per l'apparecchiatura collegata sono corrette.• La puntina è danneggiata? Controllare la puntina e, se necessario, sostituirla.• La puntina è sistemata correttamente su corpo della capsula? Controllare la capsula e regolare, se necessario.• Le posizioni dell'impostazione del selettore del preamplificatore sono corrette? Controllare che le impostazioni del preamplificatore siano corrette, verificando i seguenti problemi comuni e le relative cause:<ul style="list-style-type: none">— In assenza di suono o se il volume è troppo basso probabilmente il prodotto è configurato sulla posizione "PHONO" e collegato all'entrata AUX/LINE dell'amplificatore.— Se il volume è troppo alto o distorto, il prodotto è impostato sulla posizione "LINE" e l'apparecchiatura è collegato all'entrata PHONO dell'amplificatore.
La puntina salta.	<ul style="list-style-type: none">• Il disco è piegato? Controllare il disco.• Il disco è graffiato? Controllare il disco.
Si sente un rumore simile ad un ululato.	<ul style="list-style-type: none">• Forse il giradischi riceve troppe vibrazioni dal pavimento, dalle pareti o dagli altoparlanti nelle vicinanze? Ridurre le vibrazioni o sistemare il prodotto su una superficie in piano non soggetta agli effetti delle vibrazioni.• Il prodotto è montato su una superficie non in piano? Controllare se la superficie su cui è montato il prodotto è idonea.
La riproduzione del disco è disturbata.	<ul style="list-style-type: none">• La puntina della capsula è impolverata? Se la puntina è sporca, pulirla con una spazzola comunemente disponibile in commercio.
Durante la riproduzione del disco il suono è troppo veloce o troppo lento.	<ul style="list-style-type: none">• Le impostazioni della velocità di questo prodotto sono corrette? Usare il pulsante per la velocità del piatto per selezionare la velocità corretta per il tipo di disco in riproduzione.
La velocità di riproduzione diminuisce o la rotazione è irregolare.	<ul style="list-style-type: none">• La cinghia è allungata? Sostituirla con una cinghia nuova.
Impossibile effettuare l'associazione.	<ul style="list-style-type: none">• Confermare che il dispositivo ricevitore Bluetooth comunica utilizzando la ver. 2.1+EDR o superiore.• Posizionare il prodotto e il dispositivo ricevitore Bluetooth a una distanza massima di 1 metro.
Il suono è assente/debole.	<ul style="list-style-type: none">• Accendere il prodotto e il dispositivo ricevitore Bluetooth.• Alzare il volume del prodotto e del dispositivo ricevitore Bluetooth.• Rimuovere eventuali ostacoli tra il prodotto e il dispositivo ricevitore Bluetooth, come persone, oggetti metallici o pareti, e avvicinare i due dispositivi.
Il suono è distorto/Si verificano interferenze/Il suono si interrompe.	<ul style="list-style-type: none">• Abbassare il volume del prodotto e del dispositivo ricevitore Bluetooth.• Tenere il prodotto lontano da dispositivi che emettono onde radio come forni a microonde e router wireless.• Tenere il prodotto lontano da TV, radio e dispositivi con sintonizzatori integrati. Questi dispositivi possono a loro volta essere disturbati dal prodotto.• Rimuovere eventuali ostacoli tra il prodotto e il dispositivo ricevitore Bluetooth, come persone, oggetti metallici o pareti, e avvicinare i due dispositivi.

- Per informazioni su come utilizzare il dispositivo ricevitore Bluetooth, consultare il relativo manuale dell'utente.

Dimensioni

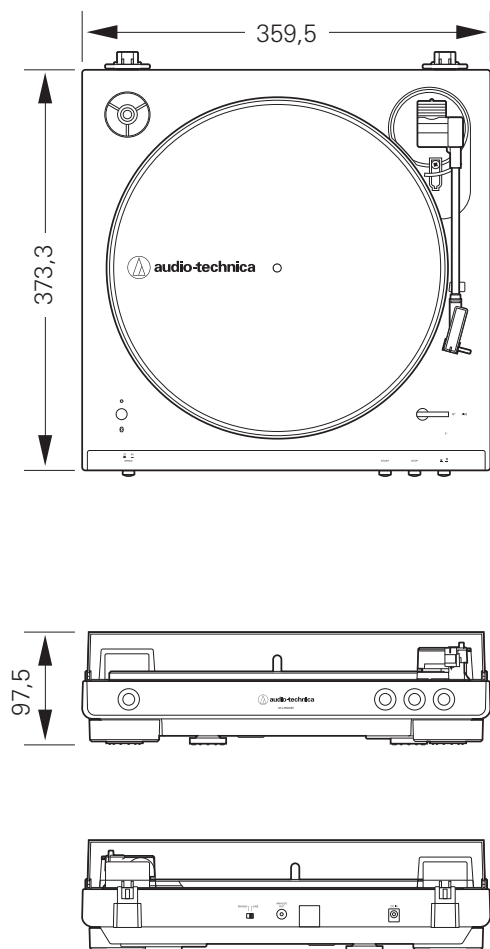

(Unità: mm)

Specifiche tecniche

Specifiche di comunicazione

Sistema di comunicazione	Bluetooth versione 5.0
Output RF max	10 mW EIRP
Distanza massima di comunicazione	Visibilità diretta: circa 10 m
Banda di frequenza	Da 2,402 GHz a 2,480 GHz
Metodo di modulazione	FHSS
Profili Bluetooth compatibili	A2DP
Codec supportati	Qualcomm® aptX™ audio, SBC

Specifiche tecniche

Giradischi

Tipo	Trasmissione a cinghia, funzionamento completamente automatico
Motore	DC servocomandato
Velocità	33-1/3 giri, 45 giri
Piatto del giradischi	Alluminio
Wow e flutter	< 0,25% (WTD) a 3 kHz
Rapporto segnale - disturbo	> 50 dB (DIN-B)
Tipo di capsula	VM
Livelli di output "PHONO"	2,5 mV nominale a 1 kHz, 5 cm/sec
"LINE"	150 mV nominale a 1 kHz, 5 cm/sec
Guadagno preamplificatore fono	36 dB nominale, equalizzazione RIAA
Requisiti di alimentazione elettrica	Da 100 a 240 V, 50/60 Hz, 0,6 A max.
Assorbimento	1,5 W
Adattatore CA	12 V, 2 A
Dimensioni	359,5 mm x 97,5 mm x 373,3 mm (L x A x P)
Peso	2,6 kg
Accessori	Copertura antipolvere, tappetino in feltro, piatto (con cinghia di azionamento), adattatore per 45 giri, cavo audio RCA (circa 1,2 m), adattatore CA (circa 1,5 m)
Puntina di ricambio (venduto separatamente)	ATN3600L
Cinghia di ricambio (in vendita separatamente)	Cinghia esclusiva AT-LP60X

Le specifiche tecniche sono soggette a cambiamenti senza preavviso.

- Il marchio nominale e i logo Bluetooth® sono di proprietà di Bluetooth SIG, Inc. e l'uso di tali marchi da parte di Audio-Technica Corporation è soggetto a licenza. Tutti gli altri marchi sono di proprietà dei rispettivi proprietari.
- Qualcomm aptX è un prodotto di Qualcomm Technologies, Inc. e/o delle relative filiali. Qualcomm è un marchio di Qualcomm è un marchio di Qualcomm Incorporated, registrato negli Stati Uniti e in altri Paesi, utilizzato su permesso. aptX è un marchio di Qualcomm Technologies International, Ltd., registrato negli Stati Uniti e in altri paesi, utilizzato su permesso.

Audio-Technica Corporation

2-46-1 Nishi-naruse, Machida, Tokyo 194-8666, Japan
www.audio-technica.com

©2019 Audio-Technica Corporation

Global Support Contact: www.at-globalsupport.com

162501372-05-01 ver.1 2019.05.15