

FURBER.

Kaffeewaage
Balance à café
Bilancia per caffè

Bedienungsanleitung | Mode d'emploi | Istruzioni per l'uso

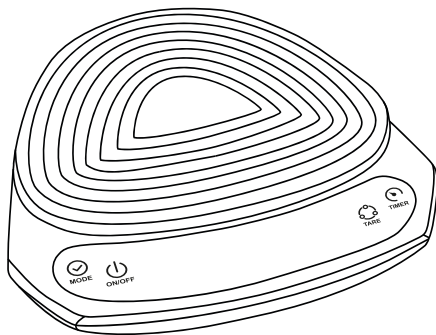

Triangolo: F00894 / 1416113 / KC203

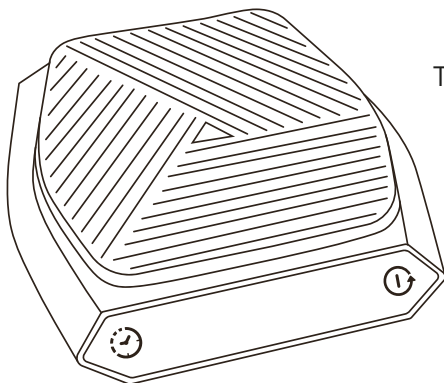

Hexado: F00895 / 1416114 / KC201

Generelle Vorsichtsmassnahmen

- Setzen Sie das Gerät weder starken Erschütterungen noch übermässiger Hitze aus.
- Verwenden Sie zur Reinigung nur trockene und weiche Tücher.
- Dieses Gerät ist kein Spielzeug, halten Sie es von Kinderhänden fern.
- Die maximale Belastbarkeit der Waage beträgt 2 kg.

Vorsichtsmassnahmen für elektronische Geräte

- Verwenden Sie das Gerät nicht ausserhalb seiner in den technischen Daten angegebenen Leistungsgrenzen, um Schäden am Gerät zu vermeiden.
- Verwenden Sie das Gerät nur in trockener Umgebung und schützen Sie es vor Schmutz, Feuchtigkeit, Überhitzung und extremen Temperaturen.
- Öffnen Sie das Gerät nicht und verwenden Sie es nicht weiter, wenn es beschädigt ist.
- Wenden Sie beim Einstecken keine Gewalt an.
- Schliessen Sie keine defekten Kabel oder Adapter an das Gerät an.

Lieferumfang

Kaffeewaage, Silikonauflage, USB-Ladekabel

Technische Daten

Lithium-Batterie: 3.7 V / 1000mAh



Einschalten / Ausschalten

1. Drücken Sie die Taste «ON/OFF», um die Waage einzuschalten.
2. Halten Sie die Taste «ON/OFF» für drei Sekunden gedrückt, um die Waage auszuschalten.

Masseinheit ändern

1. Drücken Sie die Taste «ON/OFF», um die Waage einzuschalten.
2. Halten Sie die Taste «MODE» für drei Sekunden gedrückt, um in die Einstellungen zu gelangen.
3. Drücken Sie die Taste «MODE», um die Masseinheit (g, ml, oz) zu ändern.
4. Drücken Sie die Taste «MODE» für drei Sekunden, um die Änderungen zu speichern.

Modus/Programm auswählen

1. Drücken Sie die Taste «ON/OFF», um die Waage einzuschalten.
2. Drücken Sie wiederholt die Taste «MODE», um zwischen den einzelnen Modi/Programmen zu wechseln.

Timer

1. Der Timer zählt bis maximal 9 Minuten und 59 Sekunden.
2. Im Modus/Programm 2 (Pr2) oder 3 (Pr3), drücken Sie die Taste «TIMER», um den Timer zu starten oder zu stoppen. Halten Sie die Taste für 3 Sekunden gedrückt, um den Timer zurückzusetzen.
3. Der Timer kann im Modus/Programm 4 (Pr4) nicht verwendet werden.



Tara

1. Die Tara-Funktion (auf null stellen) ist im Modus/Programm 2 (Pr2) oder 3 (Pr3) aktiv.
2. Im Modus/Programm 1 (Pr1) oder 4 (Pr4) kann die Funktion nicht verwendet werden.

Modus/Programm 1 (Pr1): Automatisch

1. Drücken Sie die Taste «ON/OFF», um die Waage einzuschalten.
2. Drücken Sie die Taste «MODE» und wählen Sie den Modus/Programm «Pr1».
3. Stellen Sie die Kaffeekanne mit dem Filterpapier auf die Waage. Die Anzeige wird anschliessend automatisch auf 0:00 / 0.0 g zurückgesetzt.
4. Geben Sie das Kaffeepulver in den Filter. Das Gewicht wird für etwa 3-5 Sekunden angezeigt und anschliessend automatisch auf 0:00 / 0.0 g zurückgesetzt.
5. Der Timer startet automatisch, sobald Wasser in den Filter gegeben wird.
6. Nehmen Sie die Kaffeekanne anschliessend von der Waage. Die Waage zeigt das Gewicht des Kaffees und die Brühzeit an. Nach 5 Sekunden wird die Anzeige automatisch zurückgesetzt.



Modus/Programm 2 (Pr2): Manuell

1. Drücken Sie die Taste «ON/OFF», um die Waage einzuschalten.
2. Drücken Sie die Taste «MODE» und wählen Sie den Modus/Programm «Pr2».
3. Stellen Sie die Kaffeekanne mit dem Filterpapier auf die Waage. Die Waage zeigt das aktuelle Gewicht an. Drücken Sie die Taste «TARE», um die Anzeige auf 0:00 / 0.0 g zurückzusetzen und geben Sie das Kaffeepulver in den Filter.
4. Drücken Sie die Taste «TIMER», um die Zeitmessung zu starten. Giessen Sie Wasser in den Filter.
5. Drücken Sie die Taste «TIMER», um die Zeitmessung zu stoppen. Durch erneutes Drücken der Taste «TIMER» wird die Zeitmessung fortgesetzt.

Modus/Programm 3 (Pr3): Halbautomatisch

1. Drücken Sie die Taste «ON/OFF», um die Waage einzuschalten.
2. Drücken Sie die Taste «MODE» und wählen Sie den Modus/Programm «Pr3».
3. Stellen Sie die Kaffeekanne mit dem Filterpapier auf die Waage. Geben Sie das Kaffeepulver in den Filter. Die Anzeige wird anschließend automatisch auf 0:00 / 0.0 g zurückgesetzt.
4. Der Timer wird automatisch gestartet, sobald Wasser in die Kanne gegeben wird. Um die Zeitmessung zu stoppen, drücken Sie die Taste «TIMER».



5. Nehmen Sie die Kaffeekanne anschliessend von der Waage. Die Waage zeigt das Gewicht des Kaffees und die Brühzeit an. Nach 5 Sekunden wird die Anzeige automatisch zurückgesetzt.

Modus/Programm 3 (Pr4): Verhältnismodus

1. Drücken Sie die Taste «ON/OFF», um die Waage einzuschalten.
2. Drücken Sie die Taste «MODE» und wählen Sie den Modus/Programm «Pr4».
3. Stellen Sie die Kaffeekanne mit dem Filterpapier auf die Waage. Die Waage zeigt das aktuelle Gewicht an. Die Anzeige wird anschliessend automatisch auf 0:00 / 0.0 g zurückgesetzt.
4. Geben Sie das Kaffeepulver in den Filter. Das Gewicht wird für 3 Sekunden angezeigt und anschliessend zurückgesetzt. Das Verhältnis von Kaffeepulver zu Wasser wird angezeigt «1:0».
5. Giessen Sie Wasser in den Filter. Das Gewicht des Kaffees wird auf der rechten Seite des Displays angezeigt und das Verhältnis von Kaffee zu Wasser wird auf der linken Seite angezeigt.
6. Nehmen Sie die Kaffeekanne von der Waage. Das Verhältnis von Kaffee zu Wasser wird im Display angezeigt.





Halten Sie die Taste  für 3 Sekunden gedrückt, um die Waage ein- oder auszuschalten.

Drücken Sie die Taste , um den Timer zu starten oder zu pausieren.

Drücken Sie die Taste , um das Gewicht auf null zu stellen (Tara-Funktion).



Halten Sie die Taste  gedrückt, um den Timer zurückzusetzen.

Drücken Sie die Taste  zweimal, um zwischen den Modi/Programmen PR1 und PR2 zu wechseln.

Drücken Sie die Taste  zweimal, um die Masseinheit (g, ml, oz) zu ändern.

Modus/Programm 1 (PR1):

Automatisch (Pour-Over-Methode / Handfilter)







1. Halten Sie die Taste  für 3 Sekunden gedrückt, um die Waage einzuschalten. Drücken Sie die Taste  zweimal und wählen Sie den Modus/Programm PR1. Stellen Sie die Kaffeekanne mit dem Kaffeefilter auf die Waage. Das Gewicht wird nach 3 Sekunden automatisch auf 0.00 g zurückgesetzt.
2. Geben Sie die gewünschte Menge Kaffeepulver in den Filter. Drücken Sie die Taste , um die Gewichtsanzeige auf 0.00 g zurückzusetzen.
3. Giessen Sie Wasser langsam in der gewünschten Zeit und Menge in den Filter. Der Timer beginnt automatisch mit der Zeitmessung und das Gewicht wird im Display angezeigt. Nehmen Sie die Kaffee-



kanne nach der gewünschten Brühzeit von der Waage. Die Waage zeigt das Gewicht und die Brühzeit weiterhin an.

Modus/Programm 2 (Pr2):

Manuell (Pour-Over Methode / Handfilter)

1. Halten Sie die Taste  für 3 Sekunden gedrückt, um die Waage einzuschalten. Drücken Sie die Taste  zweimal und wählen Sie den Modus/Programm PR2. Stellen Sie die Kaffeekanne mit dem Kaffeefilter auf die Waage. Drücken Sie die Taste , um die Anzeige auf 0.00 g zurückzusetzen.
2. Geben Sie das Kaffeepulver in den Filter, bis das gewünschte Gewicht erreicht ist. Drücken Sie die Taste , um die Gewichtsanzeige auf 0.00 g zurückzusetzen.
3. Drücken Sie die Taste , um die Zeitmessung zu starten. Giessen Sie Wasser in den Filter. Das Gewicht wird angezeigt.
4. Drücken Sie die Taste , um die Zeitmessung zu stoppen.



Elektrische und elektronische Geräte sowie Batterien dürfen nicht mit dem Hausmüll entsorgt werden. Der Verbraucher ist gesetzlich verpflichtet, elektrische und elektronische Geräte sowie Batterien am Ende ihrer Lebensdauer an den dafür eingerichteten, öffentlichen Sammelstellen oder an die Verkaufsstelle zurückzugeben. Entsorgen Sie das Verpackungsmaterial gemäss den örtlich geltenden Entsorgungsvorschriften.

Händler, Geschäfte und Gewerbetreibende sind gesetzlich verpflichtet, Altgeräte zurückzunehmen.

Mesures de précautions générales

- N'exposez pas l'appareil à de fortes secousses ou à une chaleur excessive.
- Pour le nettoyage, utilisez uniquement des chiffons secs et doux.
- Cet appareil n'est pas un jouet, tenez-le hors de portée des enfants.
- La charge maximale de la balance est de 2 kg.

Mesures de précautions pour les appareils électroniques

- N'utilisez pas l'appareil au-delà de ses limites de performances indiquées dans les données techniques, ceci afin d'éviter de l'endommager.
- Utilisez l'appareil uniquement dans un environnement sec et protégez-le de la saleté, de l'humidité, de la surchauffe et des températures extrêmes.
- N'ouvrez pas l'appareil et ne l'utilisez pas s'il est endommagé.
- Ne forcez pas lors du branchement.
- Ne branchez pas de câbles ou d'adaptateurs défectueux sur l'appareil.

Contenu de l'emballage

Balance à café, Revêtement en silicone, Câble de chargement USB

Données techniques

Pile au lithium : 3,7 V / 1000 mAh

Fonctionnement: Triangolo



FR

Mise en marche / Arrêt

1. Appuyez sur la touche «ON/OFF» pour mettre la balance en marche.
2. Maintenez la touche «ON/OFF» enfoncée pendant trois secondes pour éteindre la balance.

Modifier l'unité de mesure

1. Appuyez sur la touche «ON/OFF» pour mettre la balance en marche.
2. Maintenez la touche «MODE» enfoncée pendant trois secondes pour accéder aux réglages.
3. Appuyez sur la touche «MODE» pour modifier l'unité de mesure (g, ml, oz)
4. Appuyez sur la touche «MODE» pendant trois secondes pour enregistrer les modifications.

Sélectionner le mode/programme

1. Appuyez sur la touche «ON/OFF» pour mettre la balance en marche.
2. Appuyez plusieurs fois sur la touche «MODE» pour passer d'un mode/programme à l'autre.

Minuterie

1. La minuterie à un décompte maximal de 9 minutes et 59 secondes.
2. En mode/programme 2 (Pr2) ou 3 (Pr3), appuyez sur la touche «TIMER» pour démarrer ou arrêter la minuterie. Maintenez la touche enfoncée pendant 3 secondes pour réinitialiser la minuterie.
3. La minuterie ne peut pas être utilisée en mode/programme 4 (Pr4).



Tare

1. La fonction tare (mise à zéro) est active en mode/programme 2 (Pr2) ou 3 (Pr3).
2. Cette fonction ne peut pas être utilisée en mode/programme 1 (Pr1) ou 4 (Pr4).

Mode/programme 1 (Pr1) : automatique

1. Appuyez sur la touche «ON/OFF» pour mettre la balance en marche.
2. Appuyez sur la touche «MODE» et sélectionnez le mode/programme «Pr1».
3. Placez le récipient avec le papier filtre sur la balance. L'affichage est alors automatiquement remis à 0:00 / 0.0 g.
4. Mettez le café moulu dans le filtre. Le poids s'affiche pendant environ 3 à 5 secondes, puis remis automatiquement à 0:00 / 0.0 g.
5. La minuterie démarre automatiquement dès que l'on ajoute de l'eau dans le filtre.
6. Retirez alors le récipient de la balance. La balance indique le poids du café et le temps d'extraction. Après 5 secondes, l'affichage se réinitialise automatiquement.



Mode/programme 2 (Pr2) : manuel

1. Appuyez sur la touche «ON/OFF» pour mettre la balance en marche.
2. Appuyez sur la touche «MODE» et sélectionnez le mode/programme «Pr2».
3. Placez le récipient avec le papier filtre sur la balance. La balance affiche le poids actuel. Appuyez sur la touche «TARE» pour réinitialiser l'affichage à 0:00 / 0.0 g et mettez le café moulu dans le filtre.
4. Appuyez sur la touche «TIMER» pour démarrer la minuterie. Versez de l'eau dans le filtre.
5. Appuyez sur la touche «TIMER» pour arrêter la minuterie. En appuyant une nouvelle fois sur la touche «TIMER», la minuterie reprend.

Mode/programme 3 (Pr3) : semi-automatique

1. Appuyez sur la touche «ON/OFF» pour mettre la balance en marche.
2. Appuyez sur la touche «MODE» et sélectionnez le mode/programme «Pr3».
3. Placez le récipient avec le papier filtre sur la balance. Mettez le café moulu dans le filtre. L'affichage est alors automatiquement remis à 0:00 / 0.0 g.
4. La minuterie se déclenche automatiquement dès que l'on ajoute de l'eau dans le récipient. Appuyez sur la touche «TIMER» pour arrêter la minuterie.



5. Retirez alors le récipient de la balance. La balance indique le poids du café et le temps d'extraction. Après 5 secondes, l'affichage se réinitialise automatiquement.

Mode/programme 4 (pr4) : mode ratio

1. Appuyez sur la touche «ON/OFF» pour mettre la balance en marche.
2. Appuyez sur la touche «MODE» et sélectionnez le mode/programme «Pr4».
3. Placez le récipient avec le papier filtre sur la balance. La balance affiche le poids actuel. L'affichage est ensuite automatiquement remis à 0:00 / 0.0 g.
4. Mettez le café moulu dans le filtre. Le poids s'affiche pendant environ 3 secondes, puis est réinitialisé. Le ratio de «1:0» entre le café moulu et l'eau s'affiche.
5. Versez de l'eau dans le filtre. Le poids du café s'affiche sur le côté droit de l'écran et le ratio café/eau sur le côté gauche.
6. Retirez alors le récipient de la balance. Le ratio café/eau s'affiche à l'écran.

Fonctionnement: Hexado



Maintenez la touche  enfoncée pendant 3 secondes pour mettre la balance en marche ou l'arrêter.

Appuyez sur la touche  pour démarrer ou mettre en pause la minuterie.

Appuyez sur la touche  pour mettre le poids à zéro (fonction tare).



Maintenez la touche  enfoncée pour réinitialiser la minuterie.

Appuyez deux fois sur la touche  pour basculer entre les modes/programmes Pr1 et Pr2.

Appuyez sur la touche deux fois  pour modifier l'unité de mesure (g, ml, oz).

Mode/programme 1 (Pr1) :







automatique (méthode pour-over / filtrage manuel)

1. Maintenez la touche  enfoncée pendant 3 secondes pour mettre la balance en marche ou l'arrêter. Appuyez sur la touche deux fois  et sélectionnez le mode/programme «Pr1». Placez le récipient avec le filtre à café sur la balance. Le poids est automatiquement réinitialisé à 0,00 g après 3 secondes.
2. Mettez la quantité souhaitée de café moulu dans le filtre. Appuyez sur la touche  pour réinitialiser le poids à 0,00 g.
3. Versez lentement la quantité d'eau souhaitée dans le filtre. La minuterie démarre automatiquement et le poids s'affiche sur l'écran. Retirez le récipient de la balance dès que le temps d'extraction



souhaité s'est écoulé. La balance continue d'afficher le poids et le temps d'extraction.

Mode/programme 2 (Pr2) :
manuel (méthode pour-over / filtrage manuel)

1. Maintenez la touche  enfoncée pendant 3 secondes pour mettre la balance en marche ou l'arrêter. Appuyez sur la touche deux fois  et sélectionnez le mode/programme « Pr2 ». Placez le récipient avec le filtre à café sur la balance. Appuyez sur la touche  pour réinitialiser l'affichage à 0,00 g.
2. Mettez du café moulu dans le filtre jusqu'à ce que le poids souhaité soit atteint. Appuyez sur la touche  pour réinitialiser le poids à 0,00 g.
3. Appuyez sur la touche  pour démarrer la minuterie. Versez de l'eau dans le filtre. Le poids s'affiche alors.
4. Appuyez sur la touche  pour arrêter la minuterie.



Les appareils électriques et électroniques ainsi que les piles ne doivent pas être jetés avec les ordures ménagères. Le consommateur est légalement tenu de rapporter les appareils électriques et électroniques ainsi que les piles à la fin de leur durée de vie aux points de collecte publics mis en place à cet effet ou au point de vente. Éliminez le matériel d'emballage conformément aux prescriptions locales en vigueur en matière d'élimination des déchets.

Les commerçants, les magasins et les professionnels sont légalement tenus de reprendre les appareils usagés.

Precauzioni generali

- Non esporre l'unità a forti vibrazioni o a calore eccessivo.
- Per la pulizia utilizzare solo panni asciutti e morbidi.
- Questo apparecchio non è un giocattolo, quindi tenerlo fuori dalla portata dei bambini.
- La portata massima della bilancia è di 2 kg.

Precauzioni per i dispositivi elettronici

- Non utilizzare l'apparecchio al di fuori dei limiti di potenza specificati nei dati tecnici per evitare danni all'apparecchio.
- Utilizzare l'unità solo in un ambiente asciutto e proteggerla da sporco, umidità, surriscaldamento e temperature estreme.
- Non aprire l'unità e non continuare a utilizzarla se è danneggiata.
- Non forzare quando si inserisce la spina.
- Non collegare all'unità cavi o adattatori difettosi.

Ambito di consegna

Bilancia da caffè, Cuscinetto in silicone , Cavo di ricarica USB

Dati tecnici

Batteria al litio: 3,7 V / 1000mAh



Accensione/spegnimento

1. Premere il pulsante ON/OFF per accendere la bilancia.
2. Tenere premuto il pulsante ON/OFF per tre secondi per spegnere la bilancia.

Modifica dell'unità di misura

1. Premere il pulsante „ON/OFF“ per accendere la bilancia.
2. Premere e tenere premuto il pulsante „MODE“ per tre secondi per accedere alle impostazioni.
3. Premere il pulsante „MODE“ per cambiare l'unità di misura (g, ml, oz).
4. Premere il pulsante „MODE“ per tre secondi per salvare le modifiche.

Selezione della modalità/programma

1. Premere il pulsante „ON/OFF“ per accendere la bilancia.
2. Premere ripetutamente il pulsante „MODE“ per passare da una modalità/programma all'altra.

Timer

1. Il timer conta fino a un massimo di 9 minuti e 59 secondi.
2. In modalità/programma 2 (Pr2) o 3 (Pr3), premere il pulsante „TIMER“ per avviare o arrestare il timer. Premere e tenere premuto il pulsante per 3 secondi per azzerare il timer.
3. Il timer non può essere utilizzato in modalità/programma 4 (Pr4).



Tara

1. La funzione di tara (impostata su zero) è attiva in modalità/programma 2 (Pr2) o 3 (Pr3).
2. La funzione non può essere utilizzata in modalità/programma 1 (Pr1) o 4 (Pr4).

Modalità/programma 1 (Pr1): Automatico

1. Premere il pulsante „ON/OFF“ per accendere la bilancia.
2. Premere il pulsante „MODE“ e selezionare la modalità/programma „Pr1“.
3. Posizionare la caffettiera con la carta filtro sulla bilancia. Il display viene quindi automaticamente reimpostato su 0:00 / 0,0 g.
4. Inserire la polvere di caffè nel filtro. Il peso viene visualizzato per circa 3-5 secondi e poi si ripristina automaticamente a 0:00 / 0,0 g.
5. Il timer si avvia automaticamente non appena si aggiunge l'acqua al filtro.
6. Rimuovere la caffettiera dalla bilancia. La bilancia visualizza il peso del caffè e il tempo di erogazione. Dopo 5 secondi, il display si azzerava automaticamente.



Modalità/Programma 2 (Pr2): Manuale

1. Premere il pulsante „ON/OFF“ per accendere la bilancia.
2. Premere il pulsante „MODE“ e selezionare la modalità/ programma „Pr2“.
3. Posizionare la caffettiera con la carta filtro sulla bilancia. La bilancia visualizza il peso attuale. Premere il pulsante „TARA“ per azzerare il display su 0:00 / 0,0 g e inserire la polvere di caffè nel filtro. Premere il pulsante „TARA“ per azzerare il display.
4. Premere il pulsante „TIMER“ per avviare il timer. Versare l'acqua nel filtro.
5. Premere il pulsante „TIMER“ per arrestare il timer. Premere nuovamente il pulsante „TIMER“ per continuare la misurazione del tempo.

Modalità/Programma 3 (Pr3): Semi-automatico

1. Premere il pulsante „ON/OFF“ per accendere la bilancia.
2. Premere il pulsante „MODE“ e selezionare la modalità/programma „Pr3“.
3. Posizionare la caffettiera con la carta filtro sulla bilancia. Mettere la polvere di caffè nel filtro. Il display viene quindi automaticamente reimpostato su 0:00 / 0,0 g.
4. Il timer si avvia automaticamente non appena si aggiunge acqua alla caraffa. Per arrestare il timer, premere il pulsante „TIMER“.



5. Rimuovere la caffettiera dalla bilancia. La bilancia visualizza il peso del caffè e il tempo di erogazione. Dopo 5 secondi, il display si azzerava automaticamente.

Modalità/programma 4 (Pr4): Modalità Mix

1. Premere il pulsante „ON/OFF“ per accendere la bilancia.
2. Premere il pulsante „MODE“ e selezionare la modalità/ programma „Pr4“.
3. Posizionare la caffettiera con la carta filtro sulla bilancia. La bilancia visualizza il peso attuale. Il display viene quindi riportato automaticamente a 0:00 / 0,0 g.
4. Mettere la polvere di caffè nel filtro. Il peso viene visualizzato per 3 secondi e quindi azzerato. Il rapporto tra la polvere di caffè e l'acqua viene visualizzato come „1:0“.
5. Versare l'acqua nel filtro. Il peso del caffè viene visualizzato sul lato destro del display, mentre il rapporto tra caffè e acqua viene visualizzato sul lato sinistro. Il peso del caffè viene visualizzato sul lato destro del display, mentre il rapporto tra caffè e acqua viene visualizzato sul lato sinistro.
6. Rimuovere la caffettiera dalla bilancia. Il rapporto tra caffè e acqua viene visualizzato sul display.



Tenere premuto il pulsante  per 3 secondi per accendere o spegnere la bilancia.

Premere il pulsante  per avviare o mettere in pausa il timer.

Premere il pulsante  per azzerare il peso (funzione tara).



Tenere premuto il pulsante  per azzerare il timer.

Premere due volte il pulsante  per passare dalle modalità/programmi PR1 e PR2.

Premere due volte il pulsante  per cambiare l'unità di misura (g, ml, oz).

Modalità/Programma 1 (PR1):







Automatico (metodo pour-over / filtro manuale)

1. Tenere premuto il pulsante  per 3 secondi per accendere la bilancia. Premere due volte il pulsante  e selezionare la modalità/programma PR1. Posizionare la caffettiera con il filtro del caffè sulla bilancia. Il peso viene automaticamente ripristinato a 0,00 g dopo 3 secondi.
2. Mettere nel filtro la quantità di polvere di caffè desiderata. Premere il pulsante  per reimpostare il display del peso su 0,00 g.
3. Versare lentamente l'acqua nel filtro nel tempo e nella quantità desiderati. Il timer avvia automaticamente il cronometraccio e il peso viene visualizzato sul display. Dopo il tempo di erogazione desiderato, togliere la caffettiera dalla bilancia. La bilancia continua a mostrare il peso e il tempo di infusione.



Modalità/Programma 2 (Pr2):

Manuale (metodo pour-over / filtro manuale)

1. Tenere premuto il pulsante  per 3 secondi per accendere la bilancia. Premere due volte il tasto  e selezionare la modalità/programma PR2. Posizionare la caffettiera con il filtro del caffè sulla bilancia. Premere il pulsante  per azzerare il display a 0,00 g.
2. Aggiungere la polvere di caffè al filtro fino a raggiungere il peso desiderato. Premere il pulsante  per reimpostare il display del peso su 0,00 g.
3. Premere il pulsante  per avviare la misurazione del tempo. Versare l'acqua nel filtro. Viene visualizzato il peso.
4. Premere il pulsante  per interrompere la misurazione del tempo.



I dispositivi elettrici ed elettronici e le batterie non devono essere smaltiti con i rifiuti domestici. Il consumatore è obbligato per legge a restituire le apparecchiature elettriche ed elettroniche e le batterie al termine della loro vita utile ai punti di raccolta pubblici predisposti a tale scopo o al punto vendita. Smaltire il materiale di imballaggio in conformità alle norme di smaltimento vigenti a livello locale.

I rivenditori, i negozi e i commercianti sono obbligati per legge a ritirare i vecchi apparecchi.

Import und Vertrieb durch:
Importation et distribution par :
Importazione e distribuzione:

FURBER AG
Hintermättlistrasse 3
CH-5506 Mägenwil

mail@furber.ch
© FURBER AG

Haben Sie Anregungen, wie wir unsere Produkte und Dienstleistungen weiter verbessern können? Kontaktieren Sie uns unter: mail@furber.ch

Avez-vous des suggestions sur la manière dont nous pouvons encore améliorer nos produits et services? Contactez-nous à l'adresse suivante : mail@furber.ch

Avete suggerimenti su come migliorare ulteriormente i nostri prodotti e servizi? Contattateci all'indirizzo: mail@furber.ch