



**DEUTSCH**  
**ENGLISH**  
**FRANÇAIS**  
**NEDERLANDS**  
**ITALIANO**

**SVENSKA**  
**NORSK**  
**ČEŠTINA**  
**SLOVAK**

**Hersteller**

Wörlein GmbH  
Gewerbestr. 12  
D 90556 Cadolzburg  
GERMANY

Tel.: +49 9103/71670  
Fax.: +49 9103/716712  
Email: [info@soundmaster.de](mailto:info@soundmaster.de)  
Web: [www.soundmaster.de](http://www.soundmaster.de)



## HINWEIS ZUM UMWELTSCHUTZ



Das Symbol mit der durchgestrichenen Mülltonne bedeutet, dass Elektro- und Elektronikgeräte nicht zusammen mit dem Hausmüll entsorgt werden dürfen. Verbraucher sind gesetzlich dazu verpflichtet, Elektro- und Elektronikgeräte am Ende der Lebensdauer einer vom unsortierten Siedlungsabfall getrennten Erfassung zuzuführen. Auf diese Weise wird eine umwelt- und ressourcenschonende Verwertung sichergestellt.

Elektro- und Elektronikgerätebesitzer aus privaten Haushalten können diese bei den Sammelstellen der öffentlich-rechtlichen Entsorgungsträger oder bei den Herstellern bzw. Vertreibern im Sinne des ElektroG eingerichteten Sammelstellen abgeben. Die Abgabe von Altgeräten ist unentgeltlich.

Entfernen Sie vor Abgabe, wenn möglich, Batterien, Akkus, Lampen und löschen Sie personenbezogene Daten..



Verbrauchte Batterien sind Sonderabfall und gehören **NICHT** in den Hausmüll! Als Verbraucher sind Sie gesetzlich verpflichtet alle Batterien und Akkus egal ob Schadstoffe \*) enthalten oder nicht zur umweltschonenden Entsorgung und zur Wiedergewinnung von Rohstoffen zurückzugeben.

\*) gekennzeichnet mit Cd = Cadmium, Hg =Quecksilber, Pb = Blei

Sie können alle Batterien oder Akkus bei den öffentlichen Sammelstellen in Ihrer Gemeinde oder dort unentgeltlich abgeben wo Batterien und Akkus der betreffenden Art verkauft werden. Um die Umwelt zu schonen Verwenden Sie, wenn möglich Akkus anstelle von Einwegbatterien.

Unsachgemäße Entsorgung von Batterien/Akkus belastet die Umwelt und setzt für Menschen, Tiere, und Pflanzen schädigende Stoffe frei.

Batterien und Akkus bitte nur in entladem Zustand abgeben.

Kleben Sie bei lithiumhaltigen Batterien und Akkus die Kontakte ab, um Kurzschlüsse und deren mögl. Folgen (Feuer/Explosion) zu vermeiden.

- Verwenden Sie nur Batterien, die frei von Quecksilber & Cadmium sind.
- Batterien dürfen nicht in die Hände von Kindern gelangen. Kinder können Batterien verschlucken. Wurde eine Batterie verschluckt, muss sofort medizinische Hilfe in Anspruch genommen werden.
- Überprüfen Sie regelmäßig die Batterien um ein Auslaufen der Batterie zu vermeiden.
- Batterien dürfen keiner Hitze (z. B. Sonnenbestrahlung), Feuer ausgesetzt werden.
- ACHTUNG: Explosionsgefahr bei falscher Batteriehandhabung. Nur durch denselben oder baugleichen Batterietyp ersetzen.

	<b>WARNUNG</b> Gefahr elektrischer Schläge Gerät nicht öffnen!	
Zur Vermeidung von Stromschlägen darf dieses Gerät nicht geöffnet werden. Es enthält keine Bauteile, die vom Benutzer gewartet oder repariert werden können, Wartungs- und Reparaturarbeiten dürfen nur von Fachpersonal ausgeführt werden.		



Dieses Symbol zeigt an, dass im Inneren des Gerätes gefährliche Spannungen vorhanden sind, und einen Stromschlag verursachen können.



Dieses Symbol weist auf wichtige Bedienungs- und Wartungsanweisungen bezüglich des Geräts hin.

	<b>Ständige Benutzung des Kopfhörers bei hoher Lautstärke kann zu Gehörschädigungen führen.</b>
--	---

	<b>VORSICHT – UNSICHTBARE LASERSTRAHLUNG TRITT AUS, WENN DER DECKEL GEÖFFNET, UND DIE SICHERHEITSVERRIEGELUNG NIEDERGEDRÜCKT WIRD. SETZEN SIE SICH NICHT DEM STRAHL AUS.</b>
--	--

- Das Gerät verfügt über einen „Klasse 1 Laser“. Setzen Sie sich nicht dem Laserstrahl aus, dies kann zu Augenverletzungen führen.
- Treten wegen einer elektrostatischen Entladung oder kurzzeitigen Netzüberspannung Fehlfunktionen auf, setzen Sie das Gerät zurück. Ziehen Sie hierfür den Netzstecker bzw. Netzadapter und schließen ihn nach einigen Sekunden wieder an.

- Das Gerät ausnahmslos nur in trockenen Innenräumen betreiben und niemals mit Feuchtigkeit in Verbindung bringen.
- Schützen Sie das Gerät vor tropfenden oder spritzenden Flüssigkeiten, und stellen Sie keine mit Flüssigkeit gefüllten Gefäße (z. B. Vasen) auf das Gerät.
- Betreiben Sie das Gerät nur in einem gemäßigten Klima.
- Schließen Sie das Gerät nur an eine vorschriftsmäßig installierte und geerdete Netzsteckdose an. Die Netzspannung muss mit den Angaben auf dem Typenschild des Gerätes übereinstimmen.
- Achten Sie darauf, dass im Betrieb das Netzkabel niemals nass oder feucht wird. Das Netzkabel darf nicht eingeklemmt oder anderweitig beschädigt werden.
- Der Netzstecker dient als Trennvorrichtung und muss ohne Schwierigkeiten benutzbar sein.
- Achten Sie beim Verlegen des Netzkabels darauf, dass es beim Betrieb des Gerätes nicht zu einer Stolperfalle werden kann.
- Lassen Sie beschädigte Netzstecker oder Netzkabel sofort von dem Kundenservice austauschen.
- Prüfen Sie das Gerät, das Netzkabel sowie den Netzstecker regelmäßig auf sichtbare Beschädigungen. Verwenden Sie das Gerät auf keinen Fall, wenn Sie Beschädigungen festgestellt haben.
- Benutzen Sie das Gerät nicht, wenn es Beschädigungen aufweist, wenn es heruntergefallen ist oder nicht einwandfrei funktioniert.
- Sie dürfen das Gehäuse nicht öffnen oder reparieren. In diesem Falle ist die Sicherheit nicht gegeben und die Garantie erlischt. Reparaturen bzw. wechseln der fest eingebauten Akkus sind ausschließlich durch einen Service-/ Kundencenter oder Fachbetrieb auszuführen.
- Ziehen Sie bei Gewitter oder einer längeren Abwesenheit (z.B. Urlaub) den Netzstecker und entnehmen Sie ggf. die Batterien.
- Kinder sollten das Gerät nur unter Aufsicht Erwachsener betreiben.
- Lassen Sie das Gerät während des Gebrauchs nicht unbeaufsichtigt.
- Das Gerät ausnahmslos nur mit einem trockenen Abstaubtuch reinigen.
- KEINE REINIGUNGSMITTEL oder TÜCHER mit GROBEN Material verwenden!!!
- Das Gerät keiner Sonnenbestrahlung oder anderen Hitzequellen aussetzen.
- Stellen Sie das Gerät so auf, dass kein Hitzestau entstehen kann, also frei und gut belüftet.
- Achten Sie darauf, dass an den Seiten ein Mindestabstand von 10 cm besteht, um eine ausreichende Luftzirkulation zu gewährleisten.
- Decken Sie niemals die Belüftungsöffnungen zu!!!
- Offene Brandquellen, wie z.B. brennende Kerzen, dürfen nicht auf das Gerät gestellt werden.
- Das Gerät an einem sicheren, erschütterungsfreien Platz aufstellen.
- Benutzen Sie das Gerät nicht, wenn es Beschädigungen aufweist, wenn es heruntergefallen ist oder nicht einwandfrei funktioniert.
- Gerät möglichst weit entfernt von Computern und Mikrowellengeräten platzieren, da es sonst evtl. zu Empfangsstörungen im Radiobetrieb kommen kann.

## BEDIENELEMENTE

- 1 USB Buchse
- 2 Kopfhörerbuchse
- 3 AUX IN Buchse
- 4 **MODE** – Funktion
- 5 ● **REC** - Aufnahme
- 6 LCD Anzeige
- 7 CD Schublade
- 8 Fernbedienungssensor
- 9 **PLAY / PAUSE** - Wiedergabe / Pause
- 10 **STOP** - Stop
- 11 **DN / F-R** - Auswahl runter oder zurück
- 12 **UP / F-F** - Auswahl rauf oder vorwärts
- 13 **P-MODE** – CD/USB Abspielfunktion
- 14 **OP / CL** – Öffnet/schließt CD Fach
- 15 **⏻ / VOLUME** Ein/aus und Lautstärke
- 16 **MENU** - Menü
- 17 **INFO** – Informationen
- 18 **SCAN** – DAB/UKW Suchlauf
- 19 **PRESET** - Senderspeicher
- 20 **EQ** - Klangeinstellungen
- 21 **TUNER +/- ENTER**  
Senderwahl und Bestätigen
- 22 Transportsicherungsschraube
- 23 Single Adapter
- 24 Tonarmlifthebel
- 25 Geschwindigkeitswahlschalter
- 26 Tonabnehmersystem
- 27 Kassette Auswurf und Vorlauf
- 28 Kassettenklappe
- 29 Antennenbuchse
- 30 Netzteilanschluss
- 31 **LINE OUT** Buchsen

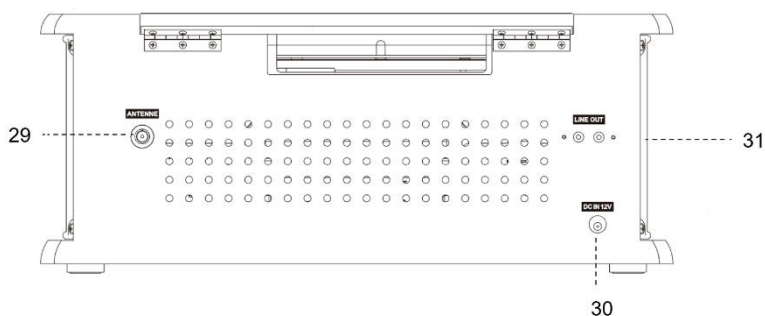
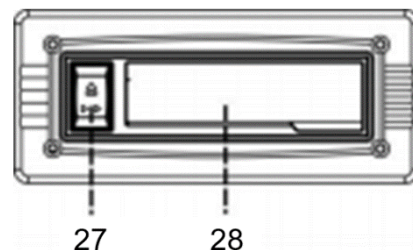
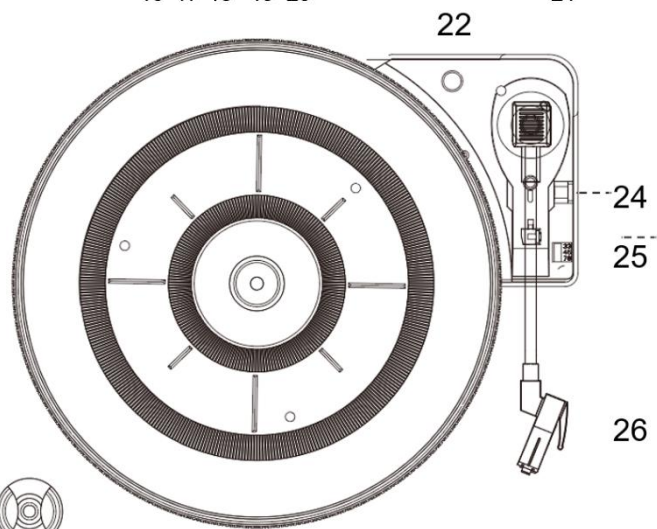
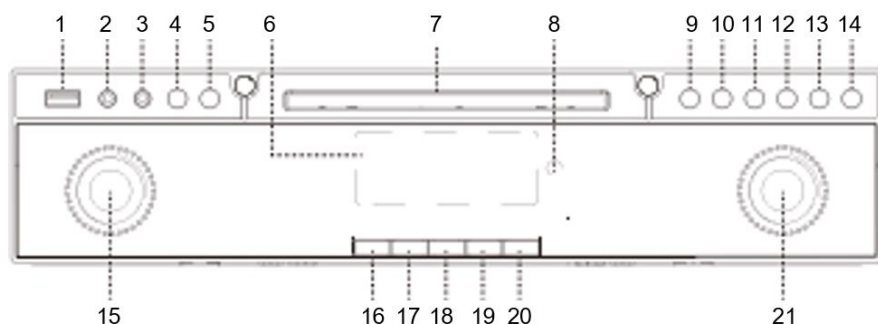

## FERNBEDIENUNG

- |    |   |   |
|----|---|---|
| 1  | <b>I/</b>  | Gerät Aus/-Einschalten  |
| 2  | <b>▶  </b> <b>PLAY/PAUSE</b>  | CD /USB Wiedergabe/ Pause   |
| 3  | <b>▶▶</b> <b>SKIP UP</b>  | CD/USB vorheriger/ nächster Titel   |
|    | <b>◀◀</b> <b>SKIP DOWN</b>  | DAB/UKW Senderwahl  |
|    | <b>TUNE +/-</b>   |   |
| 4  | <b>■</b> <b>STOP / ENTER</b>  | CD/USB Wiedergabestop<br>Bestätigung  |
| 5  | <b>FOLDER<br/>MEM PRE<br/>▲ / ▼</b>   | Radio : Wählt gespeicherte Sender aus<br>CD-MP3/USB : Ordnerauswahl                                       |
| 6  | <b>SCAN</b>   | Sucht DAB/UKW(FM)/ Sender   |
| 7  | <b>●</b> <b>REC</b>   | Started die MP3 Aufnahme  |
| 8  | <b>VOLUME -/+</b>   | Lautstärkeeinstellung   |
| 9  | <b>TS</b>   | Titeltrennung bei Aufnahme  |
| 10 | <b>SLEEP</b>  | Aktiviert die Einschlaffunktion im Betrieb  |
| 11 | <b>PLAY MODE</b>  | CD/USB: Auswahl<br>Wiederhol/Zufallsfunktion  |
| 12 | <b>▲</b>  | Öffnet/schließt CD Schublade  |
| 13 | <b>FUNCTION</b>   | Wählt die Funktionen DAB/FM/BT/CD/USB/TAPE/PHONO/AUX  |
| 14 | <b>DELETE/INFO</b>  | Zeigt Senderinformationen<br>Löscht MP3 Dateien   |
| 15 | <b>PRESET EQ</b>  | Wählt Klangeinstellungen  |
| 16 | <b>MUTE</b>   | Lautsprecher stumm/einschalten  |
| 17 | <b>MEM/CLK-ADJ</b>  | Standby: Drücken und halten für manuelle Uhrzeiteinstellung<br>Radio: Öffnet die Festsenderspeicherplätze |

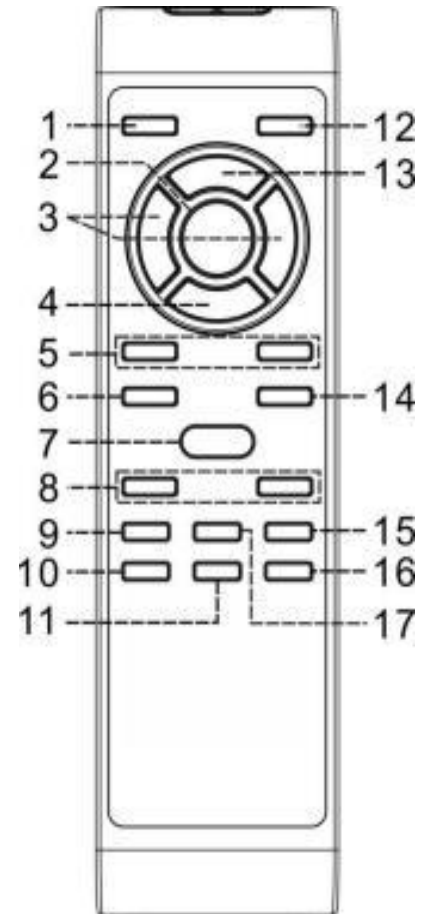

### BATTERIE INSTALLATION

1. Das Batteriefach ist an der Rückseite der Fernbedienung.
2. Entfernen Sie den Batteriefachdeckel, indem Sie die Lasche eindrücken und den Deckel herausheben.
3. Legen Sie zwei (2) AAA-Batterien (nicht im Lieferumfang enthalten) in das Batteriefach und achten Sie auf die richtige Polarität.
4. Schließen Sie das Batteriefach

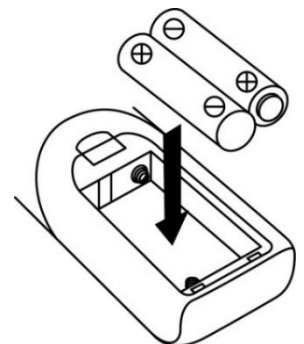

## **LIEFERUMFANG**

- Hauptgerät
- Bedienungsanleitung
- Netzadapter
- Antenne
- Fernbedienung

## **INBETRIEBNAHME**

### **POWER SUPPLY**

- Versichern Sie sich, dass die Spannung dieselbe ist, wie auf dem Netzadapter angegeben.
- Verbinden Sie dem Netzadapter mit einer vorschrittlich installierten Steckdose.
- Schließen Sie die DAB/UKW Antenne an und richten Sie diese für besten Empfang aus.

## **GRUNDBEDIENUNG**

### **GERÄT EIN-/ AUSSCHALTEN**

Drücken Sie "⏻" um das Gerät Ein-/ Auszuschalten.

### **QUELLE AUSWÄHLEN**

Drücken Sie im eingeschalteten Zustand, wiederholt „**MODE**“ oder „**FUNCTION**“ auf der Fernbedienung um zwischen den Quellen zu wechseln.

### **LAUTSTÄRKE ANPASSEN**

Drehen Sie „**VOLUME**“ oder drücken Sie „**VOL-/+**“ um die Lautstärke zu verringern oder zu erhöhen.

### **STUMM**

Drücken Sie im eingeschalteten Zustand „**MUTE**“ auf der Fernbedienung um den Ton auszuschalten bzw. Stumm zu schalten.

Drücken Sie „**MUTE**“ erneut oder „**VOL -**“ oder „**VOL +**“ um den Ton wieder einzuschalten.

### **KLANGEFFEKTE**

Dieses Gerät bietet 5 verschiedene Klangeffekte.

Sie können den gewünschten Effekt durch wiederholtes drücken der Taste "**EQ**" oder „**PRESET EQ**" in der folgenden Reihenfolge auswählen:



### **INFORMATIONEN**

Durch wiederholtes Drücken der "**INFO**" Taste können bei Radio verfügbare Informationen des Senders angezeigt werden.

#### **Automatische Standby-Schaltung**

**Das Gerät schaltet sich nach 15 Minuten im Standby-Modus automatisch aus, wenn kein Audiosignal vorhanden ist.**

**Um das Gerät wieder einzuschalten, drücken Sie die „⏻“-Taste.**

## DAB/UKW (FM) RADIO

### DAB RADIO

1. Wählen Sie DAB Radio.
2. Bei der ersten Inbetriebnahme wird das Gerät einen automatischen Suchlauf starten und nach allen verfügbaren Sendern suchen.
3. Um zwischen den gefundenen Sender auswählen zu können, drehen Sie "TUNER/ENTER" und bestätigen Sie mit „ENTER“ oder "▶▶" / "◀◀" und "ENTER" auf der Fernbedienung.

Wenn kein Radiosender gefunden wurde, überprüfen Sie die Position und den Anschluss der Antenne und drücken Sie „SCAN“ um erneut einen vollständigen Scan zu starten.

### UKW (FM) RADIO

Wählen Sie UKW(FM)

#### Automatische Sendersuche

Drücken Sie „SCAN“ um den Suchlauf zu starten; der Suchlauf stoppt am nächsten verfügbaren Sender

#### Manuelle Sendersuche

Drehen Sie den "TUNER/ENTER" Knopf um die Empfangsfrequenz in 0,05 MHz Schritten einzustellen.

#### Automatische Senderspeicherung (AMS)

Drücken und halten Sie die „SCAN“ Taste gedrückt bis die Senderspeicherung startet.

Die gefundenen Sender werden in die UKW Stationsliste gespeichert.

Um einen gespeicherten Sender aufzurufen drücken Sie **FOLDER / MEM PRE ▼** " oder **"FOLDER / MEM PRE ▲** " auf der Fernbedienung.

#### UKW(FM) Stereo Empfang

Drücken Sie "TUNER/ENTER" um von Stereo auf Mono umzuschalten. Wenn das Empfangssignal schwach ist, ist es besser um Störgeräusche zu unterdrücken, das Programm in Mono zu wiederzugeben. Wenn ein Stereosignal empfangen wird, erscheint die Anzeige " St ".

#### FESTSENDERSPEICHER (DAB und UKW(FM) SPEICHERN (nur am Hauptgerät)

1. Sie können bis zu je 20 Radiosender speichern.
2. Wenn der Radiosender läuft, drücken und halten Sie "PRESET" für ca. 4 Sekunden.
3. Die leere Programmnummer wird angezeigt.
4. Drehen Sie "TUNER/ENTER", um eine Speichernummer von 1-20 zum Speichern des Senders zu wählen.
5. Bestätigen Sie die Auswahl mit drücken von "TUNER/ENTER".
6. Wiederholen Sie die Schritte 2 bis 5, bis alle gewünschten Radiosender gespeichert sind.

#### FESTSENDERSPEICHER ABRUFEN

1. Um einen voreingestellten Sender abzurufen, drücken Sie "PRESET" am Gerät oder "MEM/CLK-ADJ" auf der Fernbedienung.
2. Die Nummer des voreingestellten Radiosenders wird angezeigt.
3. Wählen Sie den Sender mit dem "TUNER/ENTER" oder "▶▶" / "◀◀" aus und drücken Sie "ENTER"

**CD**

1. Wählen Sie den "CD" Modus.
2. Drücken Sie "▲" um das CD-Fach zu öffnen.
3. Legen Sie eine CD mit der bedruckten Seite nach oben ein und schließen Sie das CD-Fach wieder mit "▲".
4. Das Gerät liest die CD ein und startet bei einer neuen CD automatisch mit dem ersten Titel.

**WIEDERGABE/PAUSE ▶||**

Drücken Sie "▶||" einmal um die Wiedergabe zu unterbrechen, es wird die aktuell abgespielte Zeit angezeigt. Drücken Sie "▶||" erneut um die Wiedergabe fortzusetzen.

**STOP ■**

Drücken Sie "STOP ■" und das Gerät stoppt die Wiedergabe.

**TITELSPRUNG**

Drücken Sie "UP F-F / ▶▶" um einen Titel nach vorne zu springen.

Drücken Sie "DN F-R / ◀◀" um einen Titel zurück zu springen.

**Bei einer MP3 Disc**

1. Nach dem Einlesen werden die Gesamttitel und Alben angezeigt.
2. Drücken und halten Sie "FOLDER/MEM.PRE ▲ / ▼" 2 Sekunden um den nächsten vorherigen Ordner auszuwählen.  
Durch kurzes drücken der Tasten springt das Gerät 10 Titel vor oder zurück.
3. Drücken Sie "UP F-F / ▶▶" oder "DN F-R / ◀◀" um zum vorherigen oder nächsten Titel zu springen.
4. Wenn Sie den gewünschten Titel ausgewählt haben, drücken Sie „PLAY/PAUSE ▶||“ um die Wiedergabe zu starten.

**Unterstützte MP3 Formate:**

- Bitrate: 32 kbps~320 kbps, Abtastrate: 32 kHz, 44.1 kHz und 48 kHz
- Die Wiedergabequalität der MP3 hängt von der Aufnahmequalität und -methode ab.
- Die Einlesezeit von bei MP3-CDs aufgrund des unterschiedlichen Formats and Anzahl der Titel länger als bei herkömmlichen CD's.

**WIEDERHOL / ZUFALLS-FUNKTION**

Drücken Sie wiederholt „P-MODE“ oder „PLAY MODE“ um die Wiederhol / Zufallswiedergabe zu starten. Sie können folgen Optionen anwählen:

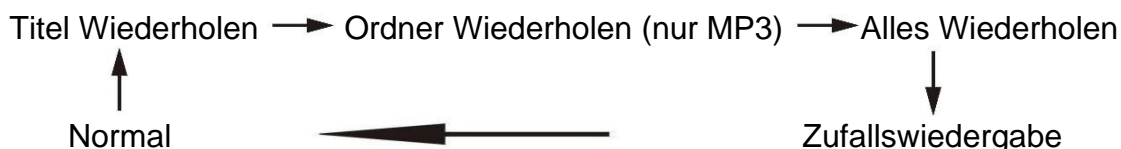

Wiedergabe Modus	Anzeige im Display
Titel Wiederholen	ONE
Ordner Wiederholen	FOL
Alles Wiederholen	ALL
Zufall	RAN
Aus	-----

**BEMERKUNG:**

Bei einer Life CD sind kurze Unterbrechungen zwischen den Titelsprüngen.

## **WIEDERGABE PROGRAMMIEREN (mit Fernbedienung)**

Sie können bis zu 20 Titel programmieren und diese in beliebiger Reihenfolge abspielen.

1. Wechseln Sie in den CD/USB Modus & stoppen Sie die Wiedergabe.
2. Drücken Sie "**MEM/CLK-ADJ**", "P01" wird nun im Display angezeigt.
3. Wählen Sie den gewünschten Titel mit „**UP F-F / ►►**“ oder "**DN F-R / ◀◀**".
4. Drücken Sie "**MEM/CLK-ADJ**" um den gewählten Titel zu speichern.
5. Wiederholen Sie die Schritte 3 und 4 um weitere Titel für die Wiedergabe zu programmieren.
6. Sobald alle gewünschten Titel programmiert sind, drücken Sie "**PLAY/PAUSE ►||**" um die programmierte Wiedergabe zu starten.
7. Um die programmierte Wiedergabe abubrechen, drücken Sie "**STOP ■**". Um die Programmierung zu löschen drücken Sie "**STOP ■**" erneut.

- Der Programmiermodus wird automatisch beendet, wenn nach dem Drücken der "**MEM/CLK-ADJ**" Taste etwa 10 Sekunden lang keine Taste gedrückt wird.

## USB

### **Anschließen**

Dieses Gerät unterstützt nur USB-Speichersticks mit einer maximalen Speicherkapazität von 16 GB und im FAT32 Format.

1. Schalten Sie das Gerät aus
2. Verbinden Sie Ihren USB-Stick mit der USB Buchse auf der Vorderseite des Geräts.
3. Wählen Sie den  USB Modus.
4. Das Gerät liest den USB Speicher ein, zeigt die Anzahl der Titel und Alben an und startet bei einer neuen USB automatisch mit dem ersten Titel.

**Die Abspielfunktionen sind die gleichen wie im CD-MP3-Modus.**

### **Bemerkung**

- Das System kann Dateien im MP3-Format nur im USB-Modus erkennen und lesen, aber kein anderes Musikdateiformat.
- Wenn Sie das System über die USB-Buchse an einen MP3-Player anschließen, können einige MP3-Player aufgrund von Unterschieden im MP3-Kodierungsformat möglicherweise nicht über die USB-Buchse abgespielt werden.  
Dies stellt keine Fehlfunktion des Systems dar.
- Der USB-Anschluss unterstützt keine Verbindung mit einem USB-Verlängerungskabel und ist nicht für die direkte Kommunikation mit einem Computer vorgesehen.

### **USB Entfernen**

Schalten Sie das Gerät in den Standby Modus und ziehen Sie den USB ab.



## PLATTENSPIELER

- Entfernen Sie die Nadelabdeckung.
- Achten Sie darauf, dass der Tonarm frei beweglich ist und die weiße Schutzkappe entfernt ist.

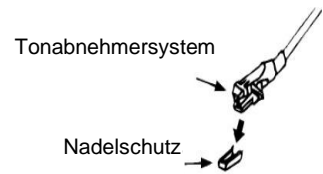

### **ACHTUNG:**

**Schrauben Sie vor Inbetriebnahme die Transportsicherungsschraube vollständig ein!**

**Für den Transport schrauben Sie die Transportsicherungsschraube wieder heraus.**

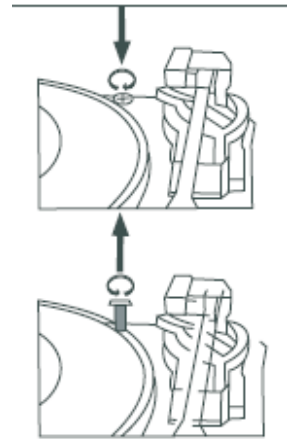

1. Wählen Sie „PHONO/AUX“ Modus (ziehen Sie gegebenenfalls das AUX IN Kabel heraus)
2. Stellen Sie mithilfe der Geschwindigkeitseinstellung die korrekte Geschwindigkeit in Abhängigkeit zu Ihrer verwendeten Platte ein.
3. Legen Sie die Platte auf den Plattenteller (verwenden Sie den Single Adapter falls notwendig).
4. Bringen Sie den Tonarm mit dem Tonarmlifthebel in die obere Position.
5. Heben Sie den Tonarm von der Tonarmstütze bewegen Sie den Arm langsam auf die Abspielfläche. Der Plattenteller beginnt sich zu drehen, positionieren Sie den Tonarm über die gewünschte Position der Platte.
6. Legen Sie den Tonarmlifthebel in die untere Position. Der Tonarm senkt sich langsam ab und die Wiedergabe beginnt.
7. Um manuell die Wiedergabe zu beenden, heben Sie den Tonarm an und legen Sie ihn zurück in die Tonarm Halterung.

### **Pausierung der Wiedergabe**

Wenn Sie den Tonarmlifthebel auf die obere Position stellen, wird der Tonarm hochgefahren und die Wiedergabe pausiert.

## AUX

1. Verbinden Sie Ihr AUX-Kabel mit der „AUX-IN“ Buchse auf der Rückseite des Geräts (nicht im Lieferumfang)
2. Wählen Sie den „PHONO/AUX“ Modus
3. Starten Sie die Wiedergabe und stellen Sie die Lautstärke auf Ihrem externen Gerät ein.

**Hinweis:** Bei Nichtverwendung entfernen Sie bitte das Kabel und das der Tonarm auf der Auflage liegt.

## KASSETTE

Wählen Sie den Kassettenmodus.

**Kassettenwiedergabe:** Das Gerät beginnt automatisch mit der Wiedergabe sobald Sie die Kassette eingelegt haben.

**Stop und Auswerfen:** Drücken Sie die **“TAPE FORWARD/EJECT”** Taste komplett nach innen, die Kassette wird ausgeworfen. Die **“TAPE FORWARD/EJECT”** Taste bleibt in der Position stehen.

**Schneller Vorlauf:** Drücken Sie während der Wiedergabe die **“TAPE FORWARD/EJECT”** halb nach innen, die Kassette spult nun schnell vorwärts.

Tippen Sie die **“TAPE FORWARD/EJECT”** Taste nochmals leicht an, die Kassette wird normal wiedergegeben. Die **“TAPE FORWARD/EJECT”** Taste kehrt zur höchsten Position zurück.

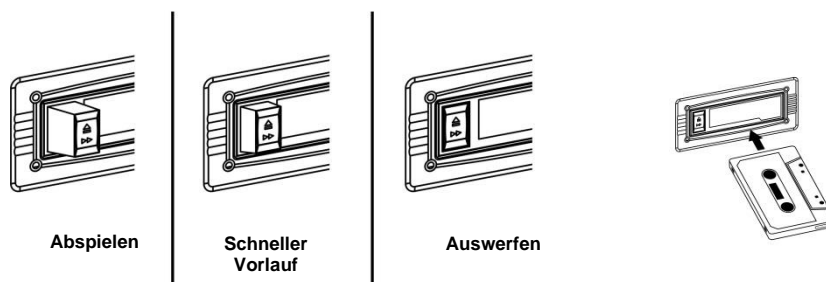

### Hinweis

Achten Sie darauf, dass die Richtung der Kassette korrekt ist bei einlegen.

Es ist normal, wenn beim schnellen Vorlauf Geräusche aus dem Laufwerk zu hören sind.

Wir empfehlen ihnen die Kassette nach dem Hören aus dem Gerät zu nehmen, lassen Sie die Kassette nicht im Gerät, wenn das Gerät sich nicht im Kassettenbetrieb befindet.

## BLUETOOTH®

**Hinweis:** Dieses Gerät verfügt lediglich über einen Bluetooth Empfänger, Sie können keine Wiedergabegeräte wie z.B. Bluetooth Kopfhörer/ Lautsprecher oder ähnliches damit verbinden. Vergewissern Sie sich, dass zwischen dem Gerät und dem verbundenen Bluetooth-Audiogerät ein maximaler Abstand von 10 Metern befindet, außerhalb dieser Reichweite kann es zu Verbindungsschwierigkeiten kommen.

1. Wählen Sie den „BLUETOOTH“ Modus.
2. Das Gerät sucht nach verfügbaren Bluetooth Geräten (Anzeige blinkt)
3. Schalten Sie Bluetooth an ihrem externen Gerät ein und wählen Sie **“NR565DAB”** um die beiden Geräte zu verbinden. Eine erfolgreiche Verbindung wird durch das Gerät angezeigt.
4. Starten Sie die Wiedergabe an Ihrem Bluetooth Gerät an und stellen Sie die gewünschte Lautstärke ein.

## ENCODING AUF USB

Das Gerät kann Musik von CD/DAB/Aux/Phono oder Kassette in MP3-Dateien mit 128 kbit in das MP3-Format auf USB speichern.

Schließen Sie den USB-Stick für die Aufnahme an und stellen Sie sicher, dass er genügend freien Speicherplatz hat).

Das Gerät erstellt einen Ordner - "RIP" für CD-Aufnahmen, "REC" für DAB-, Aux-, Kassette und "FROMCD" für CD-MP3-Kopie.

### A) CD encoding

1. Legen Sie eine CD mit der bedruckten Seite nach oben in das CD Fach & und dann schließen Sie das CD Fach.
2. Drücken Sie "●REC", im Display wird "REC" und ALL angezeigt. Die CD beginnt abzuspielen, das Gerät startet die Aufnahme und separiert automatisch jedes Lied.
3. Wenn Sie „●REC“ nochmals drücken wird nur der aktuelle Titel aufgenommen.
4. Wird während der CD-Wiedergabe „●REC“ gedrückt, wird der aktuelle Titel von Beginn an aufgenommen.
5. Das Nach Beendigung der Aufnahme stoppt das Gerät automatisch.

#### **Hinweis:**

- Die Aufnahmegeschwindigkeit beträgt 1:1 und ist abhängig von der Spielzeit der CD
- Das Aufnahmeformat ist auf MP3 voreingestellt – bit rate: 128 kbps, sampling rate: 44.1kHz
- Titelnamen werden nicht übernommen
- Um die Aufnahme abzubrechen, drücken Sie die „STOP ■“.
- Sobald das Gerät mit der Aufnahme fertig ist stoppt die Wiedergabe der CD.

### B) Kopieren von MP3-Dateien

Wenn Sie eine MP3-Disc anstelle einer CD einlegen, kopiert das System die Dateien auf den USB-Stick, wenn Sie "●REC" drücken. Der Vorgang ist derselbe wie bei der CD-Kodierung (siehe oben), und das System schaltet nur dann in den Kopiermodus, wenn die MP3-Datei gelesen wird.

### C) DAB encoding

- 1) Wählen Sie die Funktion DAB und drücken Sie "●REC".
- 2) Das Gerät startet die Aufnahme

**Hinweis:** Die Aufnahme von UKW wird nicht unterstützt.

### D) Phono/Cassette/AUX/BT encoding

- 1) Wählen Sie gewünschten Modus und drücken Sie die "●REC" Taste.
- 2) Das Gerät startet die Aufnahme.
- 3) Starten Sie die Wiedergabe von der Quelle von der Sie aufnehmen möchten.

**Hinweis:** Die Aufnahme kann jederzeit durch drücken der "STOP ■". beendet werden.

### E) Titel separieren (TS) (manuell)

Sie können die Titel bei einer Aufnahme über Phono/Kassette/DAB/AUX/BT auf USB separat aufnehmen. Durch das drücken der "TS" (track separation) Taste, erstellt das Gerät einen neuen Titel und nimmt danach weiter auf.

## **F) Titel löschen**

1. Wählen Sie den USB Mode
2. Stoppen Sie die Wiedergabe
3. Drücken Sie zum Löschen von einem Titel „**DELETE/INFO**“ - Anzeige DEL-1
4. Wenn Sie alle Titel Löschen wollen drücken Sie „**▶▶**“ – Anzeige – DEL A
5. Bestätigen Sie mit „**DELETE/INFO**“ das löschen.

### **Hinweis:**

Sie können auch einen Titel mit „**▶▶**“ oder „**◀◀**“ vorauswählen bevor Sie „**DELETE/INFO**“ drücken

Das Löschen kann mit der „**STOP ■**“ abgebrochen werden.

## **SLEEP - EINSCHLAFUNKTION**

1. Schalten Sie das Gerät ein und drücken Sie "**SLEEP**".
2. Drücken Sie wiederholt "**SLEEP**" um die Einschlafzeit 90 > 75 > 60 > 45 > ...15 Minuten oder aus zu wählen.
3. Das System schaltet nach Ablauf der gewählten Zeit automatisch in den Standby-Modus.
4. Um den Einschlafmodus zu beenden, drücken Sie die Taste "**SLEEP**" und wählen Sie aus.

## **KOPFHÖRER**



Schließen Sie einen 3.5mm Klinken-Kopfhörer an die Kopfhörerbuchse Ihres Gerätes an. Die Lautsprecher werden dadurch abgeschaltet. Ständige Benutzung des Kopfhörers bei hoher Lautstärke kann zu Gehörschädigungen führen.

## **LINE OUT**

Sie können dieses Gerät mit Ihrem HiFi System verbinden indem Sie ein Cinch Kabel (nicht im Lieferumfang) mit den Line Out Buchsen und Ihrer HiFi-Anlage verbinden.

## HAUPTMENÜ

Öffnen Sie das Systemmenü im DAB oder UKW Modus mit „**MENU**“  
Wählen Sie die folgenden Optionen mit dem „**TUNER/ENTER**“ Knopf aus und bestätigen Sie mit „**TUNER/ENTER**“.

Im DAB Betrieb	Im UKW/FM Betrieb
<b>Vollständiger Suchlauf:</b> Startet den vollständigen DAB Suchlauf	<b>Suchlauf Einstellungen</b> Hier legen Sie fest ob das Gerät nur nach straken oder allen UKW-Sendern suchen soll.
<b>Manuell einstellen:</b> Startet den manuellen DAB Suchlauf wählen Sie dazu den gewünschten DAB Kanal aus.	<b>Audio Einstellungen:</b> Wählen Sie ob das Gerät den Sender in Mono oder in Stereo wiedergeben soll.
<b>DRC</b> Diese Funktion (sofern vom Sender verfügbar) reduziert den Unterschied zwischen dem lautesten und dem leiseaten übertragenen Ton. Sie können zwischen Aus, Niedrig und Hoch wählen.	

### **SYSTEM**

**UhrzeitZeit:** Manuelles einstellen der Uhrzeit und Datum

1. Drücken Sie „**TUNER/ENTER**“; "Zeit/Datum einstellen" wird auf dem Bildschirm angezeigt.
2. Drücken Sie „**TUNER/ENTER**“, auf dem Bildschirm wird "Zeit einstellen 00:00" (Stunde:Minute) angezeigt.
3. Drehen Sie „**TUNER/ENTER**“ und drücken Sie „**TUNER/ENTER**“, um die Uhrzeit einzustellen und zu bestätigen.
4. Drehen Sie „**TUNER/ENTER**“, "Datum einstellen" wird auf dem Bildschirm angezeigt.
5. Drücken Sie „**TUNER/ENTER**“, um den Datumseinstellungsmodus aufzurufen, "01-01-2022" wird auf dem Bildschirm angezeigt.
6. Drehen Sie „**TUNER/ENTER**“ und drücken Sie „**TUNER/ENTER**“, um den Tag, den Monat und das Jahr einzustellen und zu bestätigen.

**Sprache** Sprachauswahl der verfügbaren Sprachanzeigen.

**Werkseinstellung** Setzt das Gerät in den Auslieferungszustand zurück

**SW-upgrade** Startet den Softwareupdate wenn verfügbar.

**SW-Version** Zeigt die installierte Softwareversion an

Die aktuelle Version der Bedienungsanleitung kann unter [www.soundmaster.de](http://www.soundmaster.de) heruntergeladen werden

Technische Änderungen und Druckfehler vorbehalten.

Copyright von Woerlein GmbH, 90556 Cadolzburg, [www.soundmaster.de](http://www.soundmaster.de)

Vervielfältigung nur unter ausdrücklicher Genehmigung der Woerlein GmbH

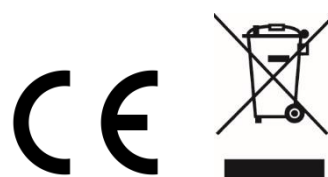

## ENVIRONMENTAL PROTECTION



Do not dispose of this product with the normal household waste at the end of its life cycle. Return it to a collection point for the recycling of electrical and electronic devices. This is indicated by the symbol on the product, user manual or packaging

The materials are recyclable according to their labeling. By reusing materials or other forms of recycling old devices and packaging, you are making an important contribution to protecting our environment. If necessary, remove batteries and personal data before disposal free of charge and ask your local authority about the responsible disposal point.

	<b>WARNING</b> Risk of electric shock Do not open!	
Caution: To reduce the risk of electric shock, do not remove the cover (or back). There are no user serviceable parts inside. Refer servicing to qualified service personnel.		



**This symbol indicates the presence of dangerous voltage inside the enclosure, sufficient enough to cause electric shock.**



This symbol indicates the presence of important operating and maintenance instructions for the device

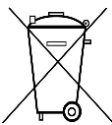

Used batteries are hazardous waste and NOT to be disposed of with the household waste! As a consumer you are legally obligated to return all batteries for environmentally responsible recycling – no matter whether or not the batteries contain harmful substances\*)

Return batteries free of charge to public collection points in your community or shops selling batteries of the respective kind.

Only return fully discharged batteries

\*) marked Cd = cadmium, Hg = mercury, Pb = lead

- Only use mercury and cadmium-free batteries.
- Used batteries are hazardous waste and NOT to be disposed of with the household waste!!!
- Keep batteries away from children. Children might swallow batteries.
- Contact a physician immediately if a battery was swallowed.
- Check your batteries regularly to avoid battery leakage.
- Batteries shall not be exposed to excessive heat such as sunshine, fire or the like.
- CAUTION: Danger of explosion if battery is incorrectly replaced
- Replace only with the same or equivalent type

	<b>CAUTION - INVISIBLE LASER RADIATION WHEN OPENING THE COVER OR PRESSING THE SAFETY INTERLOCK. AVOID EXPOSURE TO THE LASER BEAM.</b>
--	---



**To prevent possible hearing damage, do not listen at high volume levels for long periods**

- Use the device in dry indoor environments only.
- Protect the device from humidity.
- This apparatus is for moderate climates areas use, not suitable for use in tropical climates countries.

- No objects filled with liquids, such as vases, shall be placed on the apparatus.
- The mains plug or an appliance coupler is used as the disconnect device, the disconnect devices shall remain readily operable.
- Connect this device to a properly installed and earthed wall outlet only. Make sure the mains voltage corresponds with the specifications on the rating plate.
- Make sure the mains cable stays dry during operation. Do not pinch or damage the mains cable in any way.
- A damaged mains cable or plug must immediately be replaced by an authorized service center.
- In case of lightning, immediately disconnect the device from the mains supply.
- Children should be supervised by parents when using the device.
- Clean the device with a dry cloth only.
- Do NOT use CLEANING AGENTS or ABRASIVE CLOTHS!
- Do not expose the device to direct sunlight or other heat sources.
- Install the device at a location with sufficient ventilation in order to prevent heat accumulation.
- Do not cover the ventilation openings!
- Install the device at a safe and vibration-free location.
- Install the device as far away as possible from computers and microwave units; otherwise radio reception may be disturbed.
- Do not open or repair the enclosure. It is not safe to do so and will void your warranty. Repairs only by authorized service/ customer center.
- No naked flame sources, such as lighted candles, should be placed on the unit.
- When you are necessary to ship the unit store it in its original package. Save the package for this purpose.
- In case of malfunction due to electrostatic discharge or fast transient (burst), remove and reconnect the power supply.
- If the unit is not using for a long period of time, disconnect it from the power supply by unplugging the power plug. This is to avoid the risk of fire.

## LOCATION OF CONTROLS

### MAIN UNIT

- 1 USB Socket
- 2 Earphone jack
- 3 AUX IN jack
- 4 **MODE** function selection
- 5 ● **REC** record
- 6 LCD Display
- 7 CD tray
- 8 Remote sensor
- 9 **PLAY / PAUSE**
- 10 **STOP**
- 11 **DN / F-R** down & backward
- 12 **UP / F-F** up & forward
- 13 **P – MODE** CD/ USB play mode
- 14 **OP / CL** CD tray open close
- 15 ⏻ and **VOLUME** On / off and volume
- 16 **MENU** open menu
- 17 **INFO** shows information
- 18 **SCAN** station scan
- 19 **PRESET** store recall preset
- 20 **EQ** sound adjustments
- 21 **TUNER+/- ENTER**  
Station selection and confirm
- 22 Turntable lock screw
- 23 45 RPM adaptor
- 24 Tone arm lever
- 25 Turntable speed selector
- 26 Pick up holder
- 27 **Cassette EJECT/FAST FORWARD**
- 28 **Cassette cover**
- 29 Antenna socket
- 30 Power supply jack
- 31 **LINE OUT** socket

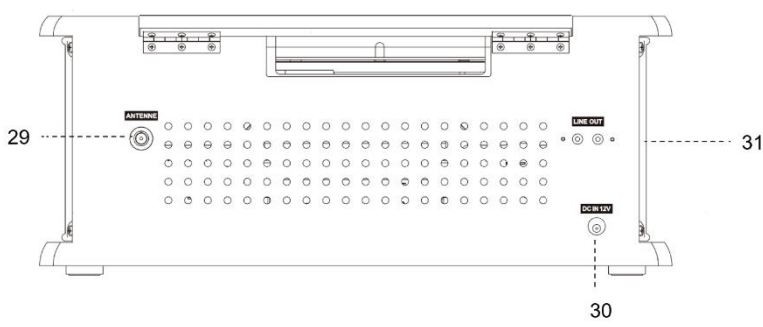
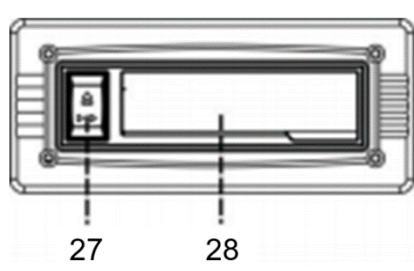
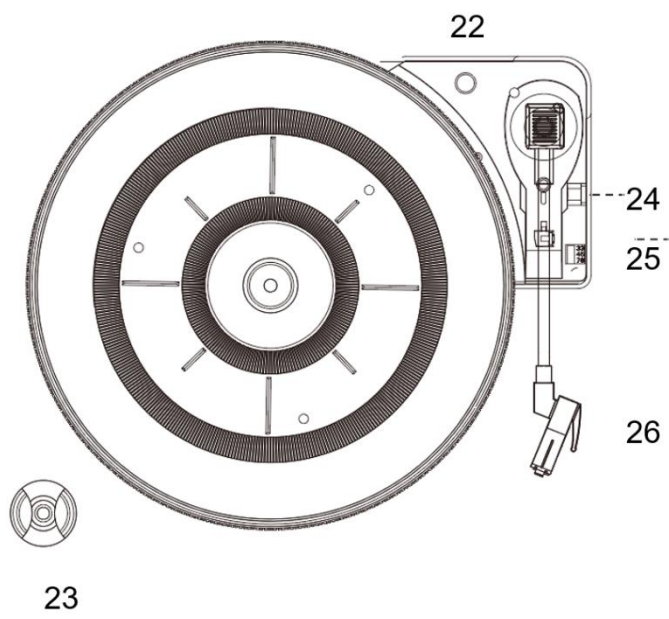
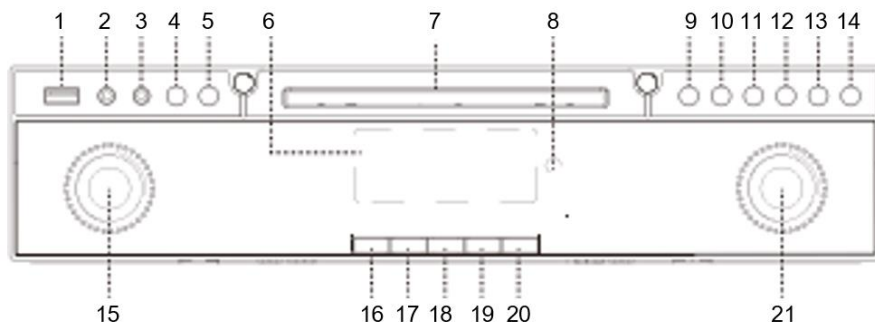

## REMOTE CONTROL

- |    |   |   |
|----|---|---|
| 1  | <b>I/⏻</b>  | Power on / standby the system   |
| 2  | <b>▶  </b><br><b>PLAY/PAUSE</b>   | In CD/USB mode: start playback and pause  |
| 3  | <b>▶▶</b> <b>SKIP UP</b><br><b>◀◀</b> <b>SKIP DOWN</b><br><b>TUNE +/-</b> | Select previous/next tracks at CD/USB mode<br>Step up/down of radio frequency at tuner mode                                       |
| 4  | <b>■</b> <b>STOP / ENTER</b>  | CD/USB mode stop the playback   |
| 5  | <b>FOLDER</b><br><b>MEM PRE</b><br><b>▲ / ▼</b>                           | Tuner mode: select preset memory up/down<br>CD-MP3 /USB mode select folder up/down  |
| 6  | <b>SCAN</b>   | In FM/DAB mode, search the stations   |
| 7  | <b>●</b> <b>REC</b>   | Active encoding/MP3 file copy function  |
| 8  | <b>VOLUME +/-</b>   | Adjust volume level up/ down  |
| 9  | <b>TS</b>   | While encoding active the track separation  |
| 10 | <b>SLEEP</b>  | In power on mode: active sleep function   |
| 11 | <b>PLAY MODE</b>  | In CD/USB mode: active random/repeat function   |
| 12 | <b>▲</b>  | CD Door open/close  |
| 13 | <b>FUNCTION</b>   | Select DAB/FM/BT/CD/USB/TAPE/PHONO/AUX mode   |
| 14 | <b>DELETE/INFO</b>  | In USB mode: delete the file in the USB memory<br>In DAB/FM mode, show the broadcast information                                  |
| 15 | <b>PRESET EQ</b>  | Select different EQ modes   |
| 16 | <b>MUTE</b>   | Mute / unmute the sound   |
| 17 | <b>MEM/CLK-ADJ</b>  | In standby mode: press & hold to adjust clock<br>In CD/USB press for CD/USB programming<br>In Tuner mode: press for preset memory |

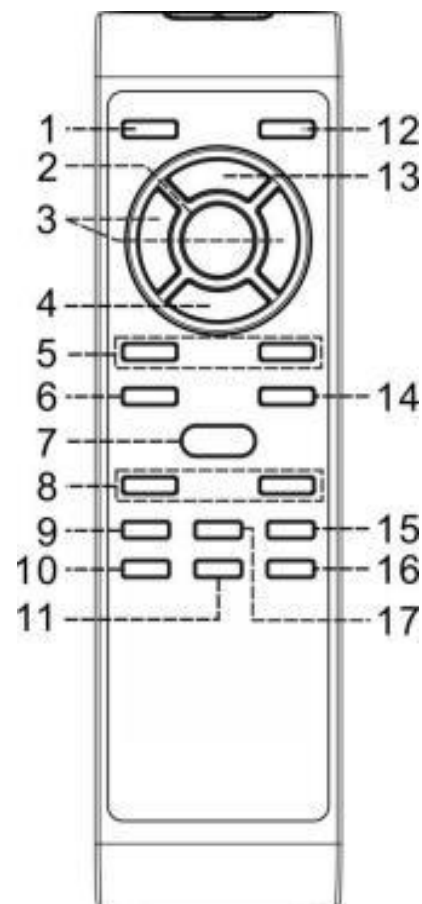

### **BATTERY INSTALLATION**

The battery compartment is located on the back of the remote control.

1. Remove the battery compartment door by pressing in on the tab and lifting it off.
2. Insert two (2) AAA size batteries (not included) into the battery compartment following the polarity markings inside the battery compartment.
3. Replace the battery compartment door.

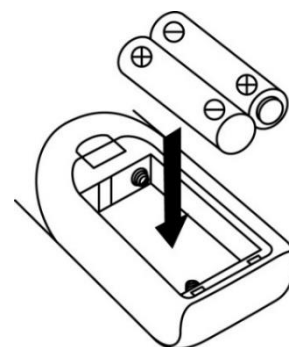



## **CONTENT OF DELIVERY**

- Main unit
- Instruction Manual
- Power supply
- Antenna
- Remote control

## **INSTALLATION**

### **POWER SUPPLY**

- Ensure that the voltage is the same as that indicated on the AC adapter identification plate.
- Connect the supplied AC/DC adapter to a properly installed safety power socket and to the DC jack on backside.
- Connect the provided DAB/FM antenna to the antenna socket and align it for best reception.

## **BASIC OPERATIONS**

### **POWER ON / OFF**

In Standby, press “⏻” to turn on the unit.

In on mode, press “⏻” to turn the unit in standby. The time and date are shown in the display.

### **SELECTING MODES**

Press “**MODE**” or “**FUNCTION**” on remote control repeatedly to switch between the modes.

### **ADJUSTING VOLUME**

To increase or decrease the volume, rotate “**VOLUME**” or press “**VOL-/+**”.

### **MUTE**

Press „**MUTE**“ on the remote control to switch off the volume.

Press the button again or change the volume.

### **SOUND SETTINGS**

This unit provides 5 differences sound mode to enhance your listening experience. You can select the desired effect by pressing “**EQ / PRESET EQ**” repeatedly at following sequence:

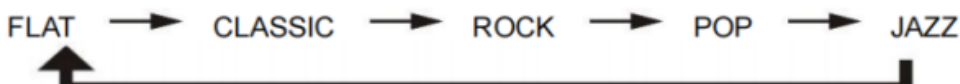

### **INFORMATION**

Press repeatedly “**INFO**” to announce the available station informations in radio mode.

### **ERP POWER MANAGEMENT**

Due to ErP stage two requirements and protect the environment. The unit will switch to standby mode automatically once no any music playing over 15 minutes.

For further use switch it on again.

## DAB/FM RADIO

### DAB RADIO

1. Switch to DAB radio.
2. At the first start the unit will automatically start the scan function and search all available stations.
3. To select a found station, rotate the “**TUNER/ENTER**” knob and press “**ENTER**” or use “**▶▶**” or “**◀◀**” and “**ENTER**” on the remote control.

If no radio station is found, check the position and connection of the antenna and press “**SCAN**” to start a full scan again.

### FM RADIO

Set the unit to “FM” mode.

#### Auto tuning

Press “**SCAN**”, the unit will start to scan and stop at next available station.

#### Manual tuning

Rotating “**TUNER/ENTER**” to tune by 0.05 MHz steps to the desired station.

#### Auto memory station

Long press “**SCAN**” button starts complete band scan and storing the found stations to the FM station list. To select a stored station press “**FOLDER / MEM PRE ▲**” or “**FOLDER / MEM PRE ▼**” on remote control.

#### FM-Stereo reception

Press “**MENU**” select “Audio setting” and select “Forced Mono” or “Stereo allowed” with “**TUNER/ENTER**” to received the FM program in mono and stereo mode repeatedly.

When stereo signals are weak, it is preferable to receive the program in Mono. If stereo signal is being received, the stereo indicator “St ” will appear

#### Preset stations (DAB and FM) (programming on main unit only)

1. You can store up to total of 20 radio stations in the memory each.
2. When the radio station is playing, press and hold “**PRESET**” for about 4 seconds.
3. The program number empty will display.
4. Rotate “**TUNER/ENTER**” to choose the preset number any from 1-20 for storing the desired station.
5. Press “**TUNER/ENTER**” to confirm.
6. Repeat steps 2 to 5 until all desired radio stations are stored.

#### Recall preset stations

1. When the desired recall preset stations, press “**PRESET**” on main unit or “**MEM/CLK-ADJ**” on remote control
2. The preset radio stations number will display.
3. Rotate “**TUNER/ENTER**” or press “**▶▶**” / “**◀◀**” select the required station and press “**ENTER**” .

**CD**

1. Select "CD" mode.
2. Press ▲ to open the CD tray.
3. Place a CD with the printed side facing up and then close the CD tray.
4. The unit reads in the CD and automatically starts with the first track.

**PLAY / PAUSE ►||**

Press "PLAY/PAUSE" or "►||" to pause playback, digit will flash on the LCD display. Press again to resume to playback.

**STOP ■**

Press "STOP" or "■" to stop playback

**SKIP (UP F-F ►► - DN F-R ◀◀)**

During play or pause mode, press "UP F-F" or "►►" for next track.  
 During play or pause mode, press "DN F-R" or "◀◀" for previous track.

**For MP3 Disc**

1. After reading the total number of track and album will be shown on the LCD display. The unit will start to play directly.
2. Press and hold "FOLDER MEM.PRE ▲ / ▼" for short time to select the desired folder  
 Press "FOLDER MEM.PRE ▲ / ▼" shortly to change the tracks by +/- 10 tracks.
3. Press "UP F-F / ►►" or "DN F-R / ◀◀" to select the track number.

MP3 track format requirement:

- Bit rate: 32 kbps~320kbps, sampling rate: 32khz, 44.1khz and 48 kHz decodable
- The performance of playing MP3 Disc is various from the quality of recording disc and the method of recording. Furthermore, the searching lead-time for MP3-CD is longer than normal CD due to difference format.

**REPEAT / RANDOM MODE**

Press repeatedly "P-MODE" or "PLAY MODE" during playback to select repeat and random function, a single track, all the tracks repeat or folder repeat (MP3 only) and random can be played in difference mode as follow:

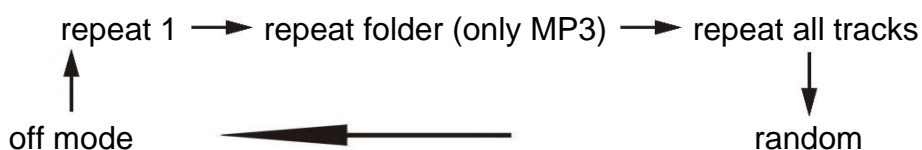

Play mode	Indicator on LCD display
Repeat track	ONE
Repeat folder	FOL (only at MP3 playback)
Repeat all	ALL
Random	RAN
Off mode	-----

**REMARK:**

When you play a Life CD there may be short breaks between the tracks.

### **CD PROGRAMMING** *(remote control only)*

Up to 20 tracks can be programmed for disc play in any order. Before use, be sure to be in CD mode stop mode.

1. Press "**MEM/CLK-ADJ**" and "P01" will appear on LCD display.
  2. Select a desired track by pressing "**UP/F-F** ►►" or "**DN/F-R** ◄◄".
  3. Press "**MEM/CLK-ADJ**" to store the track into memory.
  4. Repeat steps 3 and 4 to enter additional tracks into the memory if necessary.
  5. When all the desired tracks have been programmed, press "**PLAY/PAUSE** ►||" to play the disc in assigned order.
  6. Press "**STOP** ■" to stop playback, press it again to clear all stored memory.
- The programming mode will automatically stop if no button is being pressed in a period of about 10 seconds after pressing "**MEM/CLK-ADJ**".

## USB

### **Connecting**

The system is able to playback all MP3 files which stored in the USB (max 16 GB with FAT32 format) memory.

1. Set the system to standby mode
2. Plug-in the USB and make sure it going into completely.
3. Select "◀→" USB mode.
4. The system will start reading the storage media automatically after connecting, and LCD display will show the total number of folder and automatically starts.

**The playback procedures are same as playing CD/MP3 disc above.**

### **Remark**

- The system can detect and read the file under MP3 format only at USB mode but no other music file format.
- If connect the system to MP3 player via the USB socket, due to variances in MP3 encoding format, some MP3 player may not be able to play via the USB socket.  
This is not a malfunction of the system.
- USB port does not support connection with USB extension cable and is not designed for communication with computer directly.

### **Removing of USB**

To remove the USB storage media, switch the unit off. Then unplug it by pulling out the USB socket directly.

## PHONO

- Remove the stylus protector.
- Be sure that the tone arm is being detached from the tone arm rest before operating and re-secured again afterwards.

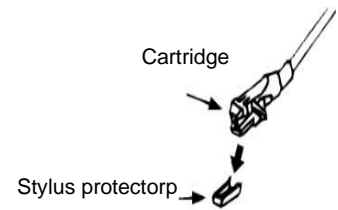

### IMPORTANT before use:

The device has a transport protection!

Rotate this with your hand or a piece of money (clockwise to the right) completely for operating.

For transport rotate the screw completely out (counter clockwise to the left) again.

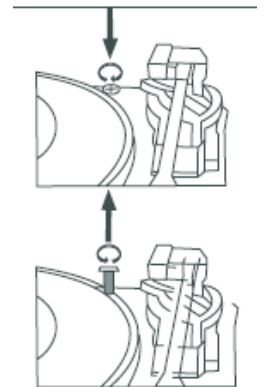

1. Select "PHONO/AUX" mode. (disconnect AUX IN cable)
2. Set the speed selector to the proper position depending on the record to be played.
3. Place the record on the platter (use the spindle adaptor if required).
4. Set the cue lever to the up position.
5. Lift the tone arm from the rest and slowly move it to the record side. The platter will start to rotate and position the tone arm over the desired position of the record.
6. Pull down the Tone arm lever. The tone arm will come slowly on the recorder and start playback.
7. The turntable will stop automatically at the end of the record.
8. When the record is finished playing, use the tone are lever again to raise the tonearm and then return it the tonearm rest.
9. To stop manually, lift the tone arm from the record and return it to the rest.

### Play suspension

Set the tone arm lever to the up position will lift up the tone arm and then stop playback temporarily.

### Remark:

Some single records which are out of the record standard may cannot played fully played.

## AUX-IN

Connect another audio device, e.g. (portable) CD player, MP3 player, (portable) cassette player, iPod, etc. with 3.5mm diameter jack plugs (not supplied) to the "AUX IN" jack.

Select "PHONO/AUX" mode and start to playback and adjust the volume at your external device

**Note:** If you don't play "AUX IN" function, please make sure the "AUX IN" jack is not plugged in. Make sure the tone arm is on the tone arm rest, don't play phono.

## CASSETTE

### Select "TAPE" mode

Cassette playback: The system will start the playback automatically after inserting of cassette tape

Stop and ejection: Press the "**TAPE FORWARD/EJECT**" button completely inwards and the cassette tape will be ejected though the cassette door cover. The "**TAPE FORWARD/EJECT**" button will keeping at lowest height position.

Fast forward: Press the "**TAPE FORWARD/EJECT**" button half inwards during Playback mode, the tape winding forward direction. The "Tape forward/eject" button will keep at middle height position. Slightly press the "**TAPE FORWARD/EJECT**" button again to resume normal playback. The "**TAPE FORWARD/EJECT**" button will resume to the highest position.

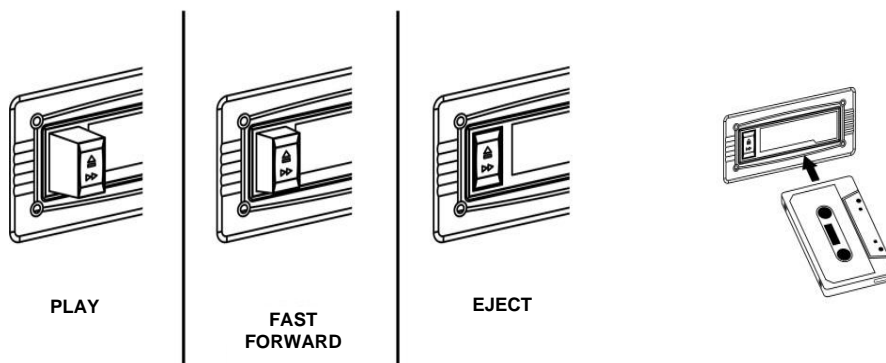

### Remark

- Make sure the direction is correct when inserting the tape into the system.
- There is some searching noise can be heard and the system cannot perform normal playback function during fast forward mode.
- This is recommended to take out the cassette tape from the system every times after listening

## BLUETOOTH®

**Note:** This unit only contains a Bluetooth receiver. It is not possible to connect a Bluetooth Headset or similar it! Make sure the working distance is within 10 meters.

1. Select "Bluetooth" mode.
2. The LCD display will flash with Bluetooth icon, it means the BT is in searching mode.
3. Switch on the Bluetooth feature of your BT device (such as mobile phone) and select "NR565DAB" equipment to connecting.
4. Once the connecting was finish and connect successfully, the Bluetooth icon will become solid.
5. Start to playback adjust the volume your BT device and enjoy the music by the main unit.

## ENCODING

The system is able to encode CD/DAB/Aux/Phono or cassette tape to MP3 file on USB. Plug in the USB pen drive for recording (make sure it has enough empty space).

The system will create a music folder name - “RIP” for CD-DA encode, “REC” for DAB, Aux, Cassette encode and “FROMCD” for CD-MP3 disc copy and encode bitrate default at 128kbps.

### **A) CD encoding (1 track/1 disc at 1x speed)**

1. Perform normal playback of the CD track you want to encode / record.
2. Press “●REC” the display will show “REC” and “ALL” and then “REC”, “USB” flashing and it will be encoded the whole disc.
3. Press “●REC” again, the display will show “ONE” and “USB” flashing, encoding the current playing track.
4. When you press “●REC” while CD playing the actual title will be recorded from beginning.
5. After completing of recording, unit will stop playback automatically.

#### **Remark:**

- The recording speed is 1:1 and according to the actual playing time of the CD track
- The recording format is preset at – MP3 bit rate: 128 kbps, sampling rate: 44.1kHz
- After completing of encoding, unit will stop playback automatically

### **B) Copy of MP3 file**

If putting a MP3 disc instead of a CD-disc, the system will copy the files to the USB if press “●REC”. The operation procedures is same as CD encoding as stipulate on above, and the system will switch to copying mode only if MP3 file being read.

### **C) DAB encoding**

1. Operate tuner mode refer above listening to radio section to receive the station you would like to encode.
2. Press “●REC” for start the encoding; “REC” and “USB” icon is flashing.

REMARK : FM encoding is not supported

### **D) Cassette/Aux /Phono/BT encoding**

- 1) Set the unit to your desired mode and then start to playback the track would like to encode.
- 2) Then start to playback the track would like to encode, then press “●REC”.
- 3) The LCD display flash with “REC” and “USB” icon. Now the system is starting the encoding mode.

**Remark:** In all modes press “STOP ■” to interrupt the recording mode any time.

### **E) Track Separation (on remote control only)**

You can divide the recording music from tape or Aux/DAB etc. into USB track by track during encoding. Every time when press “TS” (track separation) (on remote control) once during, the system will generate a new track and continuous the recording.

## **F) File delete at USB (by remote control)**

The system is able to erase the file stored inside the USB pen drive by following:

- 1) Insert the media storage and set at "USB" mode.
- 2) Stop the playback
- 3) Press "**DELETE/INFO**" and the LCD display will show (DEL-1)
- 4) If you want to delete all press "▶▶" the display will show (DEL -A).
- 5) Press the "**DELETE/INFO**" again to confirm the delete

### **Remark:**

- You can preselect a title with „▶▶" or "◀◀" in advance before you press "**DELETE/INFO**" to delete a specific title.
- Press "**STOP ■**" once at remote handset to quite delete mode.

## **SLEEP**

1. Press "**SLEEP**" button.
2. Select needed sleep time by repeatedly pressing "**SLEEP**" for 90 > 75 > 60 > 45 >....15 minutes and sleep icon "ZZZ" will indicate on LCD.
3. System will stop and go to standby mode automatically after running the selected time.
4. To cancel the sleep mode, press "**SLEEP**" and select SLEEP off.

## **HEADPHONE**



To listen to music privately, use headphones with a 3.5 mm stereo jack plug and connect it to the headphones socket. The speakers will then be muted. To prevent possible hearing damage, do not listen at high volume levels for long periods.

## **LINE OUT**

You can connect the system to your whole hi-fi system by connecting the line out socket to the auxiliary input socket with an RCA cable (not included).





## PROTECTION DE L'ENVIRONNEMENT



Ne jetez pas ce produit avec les ordures ménagères lorsqu'il est usagé. Retournez-le à un point de collecte pour le recyclage des appareils électriques et électroniques. Cette recommandation est indiquée par le symbole sur le produit, le mode d'emploi ou l'emballage.

Les matériaux sont recyclables selon leur étiquetage. En réutilisant des matériaux ou d'autres formes de recyclage d'anciens appareils et emballages, vous apportez une contribution importante à la protection de notre environnement. Si nécessaire, retirez les piles et les données personnelles avant l'élimination gratuitement et demandez à votre autorité locale le point d'élimination responsable

	<b>ATTENTION</b>	
<b>Risque d'électrocution Ne pas ouvrir!</b>		
<b>Attention! Pour réduire le risque d'électrocution, ne retirez pas le couvercle (ou l'arrière). L'utilisateur ne peut entretenir aucune pièce à l'intérieur. Confiez l'entretien à un personnel qualifié.</b>		



Ce symbole indique la présence d'une tension dangereuse à l'intérieur de l'appareil, qui est suffisante pour provoquer un choc électrique.



Ce symbole indique la présence de consignes importantes de fonctionnement et d'entretien de pour l'appareil

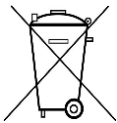

**Les piles usagées sont des déchets dangereux et ne doivent PAS être jetées avec les ordures ménagères ! La loi impose** aux consommateurs de disposer de **toutes les piles** pour un recyclage écologique – et ce que les piles soient de contenance dangereuse ou pas\*).

**Disposer gratuitement des piles dans les points de collecte de votre communauté ou auprès des magasins détaillant les piles de même catégories.**

**Ne disposez que de piles entièrement vides.**

**\*) marquée Cd = cadmium, Hg = mercure, Pb = plomb**

CLASS 1 LASER PRODUCT KLASSE 1 LASER PRODUKT LUOKAN 1 LASER LAITE KLASS 1 LASER APPARAT PRODUCTO LASER CLASE 1	<b>ATTENTION – RADIATION                  LASER INVISIBLE LORSQUE                  VOUS OUVREZ LE COUVERCLE                  OU APPUYEZ SUR                  L'ENCLICHEMENT DE                  SECURITE. EVITEZ TOUTE                  EXPOSITION AU RAYON LASER</b>
--	---



Pour éviter des lésions auditives, n'écoutez pas à des niveaux sonores élevés pendant de longues périodes.

- N'utilisez l'appareil qu'à l'intérieur dans un lieu sec
- Protégez l'appareil contre l'humidité
- N'ouvrez pas l'appareil **RISQUE D'ELECTROCUTION !** Faites effectuer l'ouverture et l'entretien par un personnel qualifié
- Ne connectez cet appareil qu'à une prise murale correctement installée et reliée à la terre Assurez-vous que la tension principale corresponde aux recommandations de la plaque d'indice.
- Assurez-vous que le câble d'alimentation reste au sec pendant le fonctionnement. Ne pincez pas le câble et ne l'endommagez d'aucune façon.
- Un câble de réseau ou une prise abimés doivent être immédiatement remplacés par un centre agréé.
- En cas de tonnerre, débranchez immédiatement l'appareil de l'alimentation.
- Les enfants doivent être surveillés par leurs parents lorsqu'ils utilisent l'appareil.
- Ne nettoyez l'appareil qu'avec un tissu sec.  
N'utilisez PAS de PRODUITS DETERGENTS ou de CHIFFONS ABRASIFS !
- N'exposez pas l'appareil à la lumière directe du soleil ou toute autre source de chaleur
- Installez l'appareil dans un emplacement suffisamment ventilé pour éviter une accumulation de chaleur.
- Ne recouvrez pas les grilles d'aération !
- Installez l'appareil dans un emplacement sécurisé et sans vibrations.
- Ne pas installer l'appareil à proximité d'ordinateurs et fours à micro-ondes; sinon la réception de radio pourrait être perturbée.
- Ne pas ouvrir ou réparer l'appareil. Cela est dangereux et annulerait la garantie. La réparation doit être uniquement effectuée que par un centre de réparations / service agréé.
- L'appareil est équipé d'un « Laser Classe 1 ». Evitez toute exposition au rayon laser car cela pourrait blesser les yeux.
- N'utilisez que des piles au mercure et sans cadmium.
- Les piles usagées sont des déchets dangereux et ne doivent PAS être jetées avec les ordures ménagères !!! Ramenez les piles à votre point de vente ou aux points de collecte de votre ville.
- Eloignez les piles des enfants. Les enfants pourraient avaler les piles. En cas d'ingestion d'une pile, contactez immédiatement un médecin.
- Vérifiez régulièrement vos piles pour éviter les fuites.
- La prise de courant ou un coupleur d'appareil est utilisé comme dispositif de déconnexion, les dispositifs de déconnexion doivent rester facilement utilisables.
- Aucune source de flamme nue, telle que des bougies allumées, ne doit être placée sur l'appareil.
- Aucun objet rempli de liquide, tel que des vases, ne doit être placé sur l'appareil.
- Cet appareil, conçu pour les climats modérés, ne convient pas pour une utilisation dans les pays au climat tropical.

## EMPLACEMENT DES BOUTONS

### Unité principale

- 1 Connecteur USB
- 2 Prise casque
- 3 PRISE Jack AUX In
- 4 **MODE** sélecteur de fonction
- 5 ● **REC** enregistrer
- 6 Écran LCD
- 7 Plateau de CD
- 8 Capteur de la télécommande
- 9 **PLAY / PAUSE**
- 10 **STOP**
- 11 **DN / F-R** vers le bas/l'arrière
- 12 **UP / F-F** vers le haut/l'avant
- 13 **P – MODE** mode de lecture CD/USB
- 14 **OP / CL** ouvrir/fermer la porte du compartiment à CD
- 15  et **VOLUME** Marche/Arrêt et régler le volume
- 16 **MENU** ouvrir le menu
- 17 **INFO** afficher les informations
- 18 **SCAN** recherche de stations
- 19 **PRESET** stocker/rappeler les pré-réglages
- 20 **EQ** réglage audio
- 21 **TUNER +/- ENTER**  
Sélection et confirmation d'une station
- 22 Vis de blocage de la platine
- 23 Adaptateur de 45 tr/min
- 24 Levier du bras de lecture
- 25 Sélecteur de vitesse de platine
- 26 Support du bras de lecture
- 27 **CASSETTE EJECT/FAST FORWARD**
- 28 Panneau cassette
- 29 Prise d'antenne
- 30 Prise d'alimentation
- 31 **LINE OUT** prise

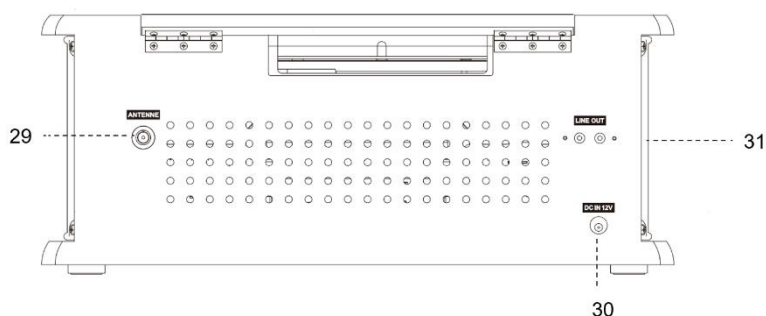
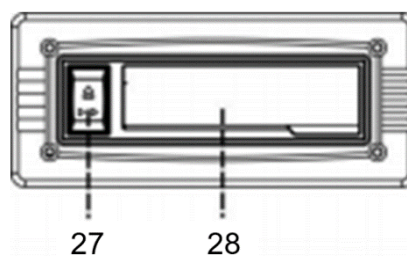
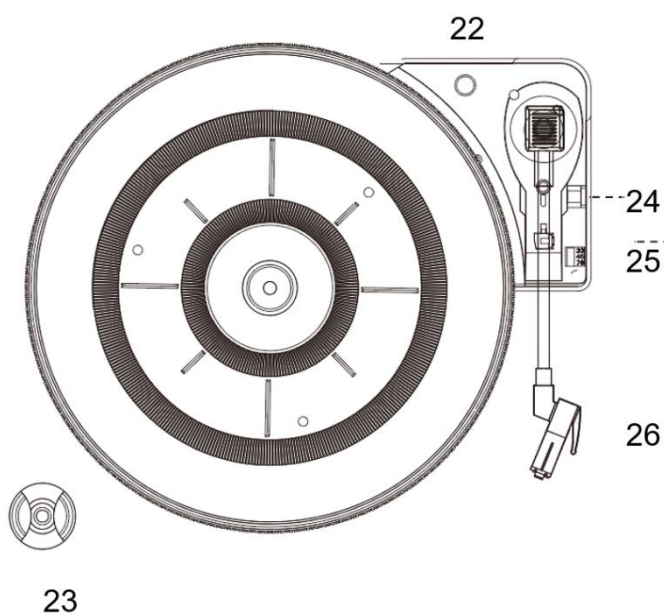
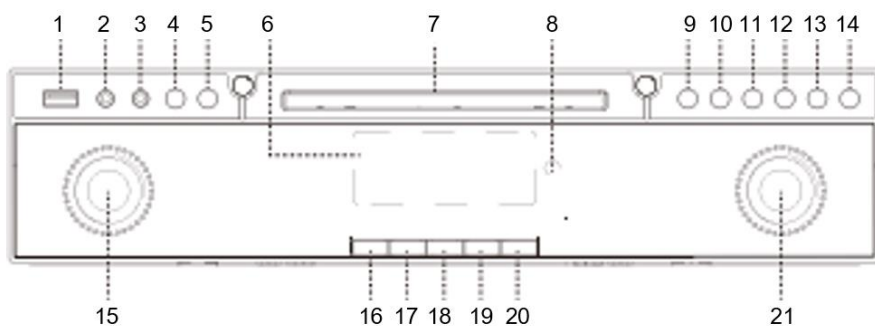

## TÉLÉCOMMANDE

- |    |   |   |
|----|---|---|
| 1  | <b>I/⏻</b>  | Allumer/mettre en veille le système   |
| 2  | <b>▶▶</b><br><b>PLAY/PAUSE</b>  | En mode CD/USB : démarrer la lecture et mettre en pause   |
| 3  | <b>▶▶</b> <b>SKIP UP</b><br><b>◀◀</b> <b>SKIP DOWN</b><br><b>TUNE +/-</b> | Sélectionner la piste précédente/suivante en mode CD/USB<br>Régler la fréquence radio vers le haut/bas en mode syntonisation  |
| 4  | <b>■</b> <b>STOP / ENTER</b>  | En mode CD/USB : arrêter la lecture   |
| 5  | <b>FOLDER</b><br><b>MEM PRE</b><br><b>▲ / ▼</b>                           | Mode radio : sélectionner une station mémorisée vers le haut/bas<br>Sélectionner le dossier vers le haut/bas en mode CD-MP3/USB   |
| 6  | <b>SCAN</b>   | En mode FM/DAB : rechercher une station   |
| 7  | <b>●</b> <b>REC</b>   | Activer la fonction d'encodage/de copie de fichiers MP3   |
| 8  | <b>VOLUME -/+</b>   | Régler le niveau de volume  |
| 9  | <b>TS</b>   | Activer la séparation de pistes lors de l'encodage  |
| 10 | <b>SLEEP</b>  | En mode d'alimentation : activer la fonction sommeil  |
| 11 | <b>PLAY MODE</b>  | En mode CD/USB : activer la fonction de lecture aléatoire/répétition  |
| 12 | <b>▲</b>  | Ouverture/fermeture de la porte du compartiment à CD  |
| 13 | <b>FUNCTION</b>   | Sélectionner le mode DAB/FM/BLUETOOTH/CD/USB/CASSETTE/PHONO/AUXILIAIRE  |
| 14 | <b>DELETE/INFO</b>  | En mode USB : supprimer le fichier dans le dispositif USB<br>En mode DAB/FM : afficher les informations du programme diffusé  |
| 15 | <b>PRESET EQ</b>  | Sélectionner le mode de l'égaliseur   |
| 16 | <b>MUTE</b>   | Muet/rétablir le son  |
| 17 | <b>MEM/CLK-ADJ</b>  | En mode veille : appuyer longtemps pour régler l'horloge<br>En mode CD/USB, appuyez pour effectuer une programmation CD/USB<br>En mode radio : appuyer pour définir un numéro pré réglé |

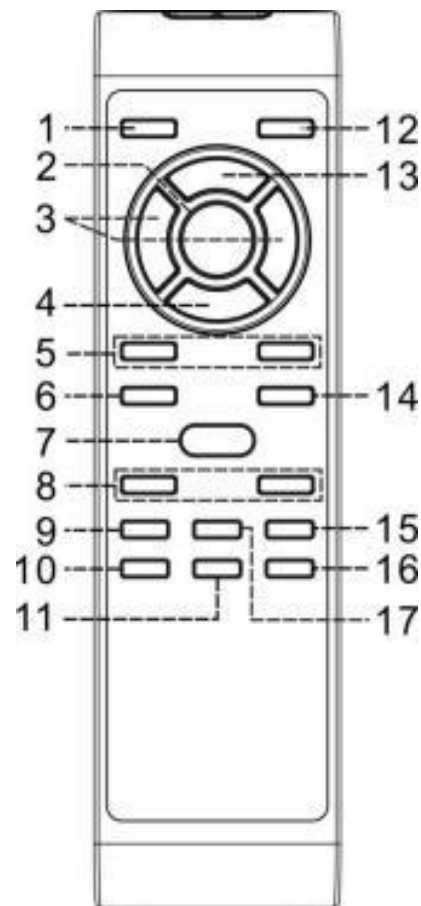

### INSTALLATION DE LA PILE DE LA TÉLÉCOMMANDE

Le compartiment à piles est situé à l'arrière de la télécommande.

- Retirez le couvercle du compartiment à piles en appuyant sur sa languette et en le soulevant.
- Insérez deux (2) piles de type AAA (non fournies) dans le compartiment à piles en respectant les polarités indiquées dans le compartiment à piles.
- Remettez le couvercle du compartiment à piles.

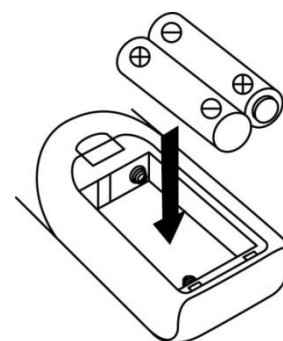

## INSTALLATION

### CONTENU DE L'ENVOI

- Unité principale
- Manuel d'instructions
- Alimentation
- Antenne
- Télécommande

### ALIMENTATION

- Assurez-vous que la tension est la même que celle indiquée sur la plaque d'identification de l'adaptateur secteur.
- Connectez l'adaptateur CA/CC fourni à une prise d'alimentation installée en toute sécurité, puis branchez l'autre extrémité sur la prise CC située à l'arrière de l'appareil.
- Branchez l'antenne DAB/FM fournie sur la prise dédiée et déployez-la pour obtenir une meilleure réception.

## FONCTIONNEMENT DE BASE

### MISE EN MARCHÉ / ARRÊT

En mode veille, appuyez sur «  » pour allumer l'appareil.

L'appareil allumé, appuyez sur le bouton «  » pour mettre l'appareil en veille. L'heure et la date s'affichent à l'écran.

### SÉLECTION DES MODES

Appuyez sur le bouton « **MODE** » ou sur le bouton « **FUNCTION** » de la télécommande pour commuter entre les modes.

### RÉGLAGE DU VOLUME

Pour augmenter ou diminuer le volume, tournez la molette « **VOLUME** » ou appuyez sur le bouton « **VOL-/+** »

### SOURDINE

Appuyez sur le bouton « **MUTE** » de la télécommande pour mettre le son en sourdine.

Appuyez de nouveau sur le bouton ou tournez la molette du volume pour réactiver le son.

### RÉGLAGES AUDIO

L'appareil comporte cinq effets sonores différents visant à améliorer votre expérience d'écoute. Appuyez plusieurs fois sur le bouton « **EQ / EQ PRESET** » pour sélectionner l'effet désiré suivant l'ordre ci-dessous :

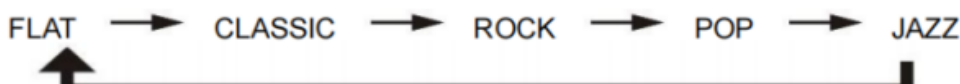

### INFORMATIONS

Appuyez plusieurs fois sur le bouton « **INFO/MENU** » de la télécommande pour annoncer la station disponible ou les informations relatives au fichier pendant la lecture radio ou MP3.

### **GESTION DE L'ALIMENTATION ERP**

Conformément à la directive ErP II et par mesure de protection de l'environnement, l'appareil passe automatiquement en veille lorsqu'il ne lit aucun disque pendant 15 min. Pour réactiver l'appareil, rallumez-le.

## RADIO DAB/FM

### RADIO DAB

1. Commutez vers la radio DAB.
2. À la première mise en marche, l'appareil lancera automatiquement la fonction de recherche et recherchera toutes les stations disponibles.
3. Pour sélectionner une station trouvée, tournez la molette « **TUNER/ENTER** » et appuyez sur « **ENTER** ». Vous pouvez également appuyer sur les boutons « **▶▶** » ou « **◀◀** » et « **ENTER** » de la télécommande.

Si aucune station radio n'est trouvée, vérifiez la position et le branchement de l'antenne, puis appuyez sur « **SCAN/DELETE** » pour démarrer une nouvelle recherche complète.

### RADIO FM

#### **Syntonisation automatique**

1. Faites passer l'appareil en mode FM.
2. Appuyez sur le bouton « **SCAN** » ; l'appareil démarre la recherche et s'arrête sur la prochaine station radio disponible.

#### **Recherche manuelle**

Tournez la molette « **TUNE/ENTER** » pour effectuer la syntonisation par incrément de 0,05 MHz jusqu'à la station radio désirée.

#### Mémorisation automatique de stations

Appuyez longuement sur « **SCAN** » pour effectuer une recherche complète sur la bande et mémoriser les stations trouvées dans la liste des stations FM. Pour sélectionner une station mémorisée, appuyez sur le bouton « **FOLDER / MEM PRE ▲** » ou « **FOLDER / MEM PRE ▼** » de la télécommande.

#### Réception FM stéréo

Appuyez sur « **MENU** » et sélectionnez « Audio setting », puis « Forced Mono » ou « Stereo ». Appuyez plusieurs fois sur le bouton « **TUNER/ENTER** » pour écouter votre programme FM en mode mono ou stéréo.

Lorsque le signal stéréo est faible, il est recommandé de recevoir le programme en mode mono. En cas de réception du signal stéréo, l'indicateur correspondant « St » s'affiche à l'écran

#### Prereglage de stations (DAB et FM) (programmation sur l'unité principale uniquement)

1. Vous pouvez stocker jusqu'à 20 stations radio dans la mémoire de l'appareil pour chaque mode.
2. Lorsque la station de radio est en cours de lecture, appuyez sur « **PRESET** » et maintenez-le enfoncé pendant environ 4 secondes.
3. Le numéro de station vide s'affiche.
4. Tournez « **PRESET** ». pour choisir le numéro de présélection de 1 à 20 pour mémoriser la station souhaitée.
5. Appuyez sur « **TUNER/ENTER** » pour confirmer.
6. Répétez les étapes 2 à 5 jusqu'à ce que toutes les stations radio désirées soient enregistrées.

#### Rappel des stations prereglees

1. Pour rappeler les stations prereglées désirées, appuyez sur « **PRESET** ».
2. Les numéros des stations radio prereglées s'affichent.  
Tournez la molette « **TUNER/ENTER** » ou appuyez sur « **▶▶** » / « **◀◀** » pour sélectionner la station désirée, puis appuyez sur « **ENTER** ».

**CD**

1. Sélectionnez le mode « CD ».
2. Appuyez sur ▲ pour ouvrir le compartiment à CD.
3. Placez un CD avec la face imprimée vers le haut dans le compartiment, puis fermez le tiroir.
4. L'appareil lit le CD et commence automatiquement par la première piste si le CD a nouvellement été inséré.  
Si le CD avait déjà été joué, l'appareil démarre la lecture de la dernière piste lue.  
Pour démarrer la lecture à partir de la première piste, appuyez sur « **STOP ■** », puis sur « **▶||** ».

**LECTURE/PAUSE ▶||**

Appuyez sur « **PLAY/PAUSE** » ou « **▶||** » pour faire une pause de lecture. Les chiffres clignotent à l'écran LCD.

Appuyez de nouveau pour reprendre la lecture.

**ARRÊTER ■**

Appuyez sur « **STOP** » ou « **■** » pour arrêter la lecture

**SKIP (UP F-F ▶▶ - DN F-R ◀◀)**

En mode lecture ou pause, appuyez sur « **UP F-F** » ou « **▶▶** » pour passer à la piste suivante.

En mode lecture ou pause, appuyez sur « **DN F-R** » ou « **◀◀** » pour passer à la piste précédente.

**Pour les disques MP3**

1. Après la détection du disque, le nombre total de pistes et d'albums s'affichent à l'écran LCD, puis l'appareil démarre directement la lecture.
2. Appuyez brièvement sur « **FOLDER/ST. LIST ▲ / ▼** » pour sélectionner le dossier souhaité.  
Appuyez brièvement sur « **FOLDER/ST. LIST ▲ / ▼** » pour changer les pistes de +/- 10 pistes.
3. Appuyez sur « **UP/F-F ▶▶** » ou « **DN/F-R ◀◀** » pour sélectionner le numéro de la piste.

Exigence de format pour les titres MP3 :

- Débit binaire : De 32 kbit/s à 320kbit/s, taux d'échantillonnage : décodable à 32 kHz, 44,1 kHz et 48 kHz
- Les performances de lecture du disque MP3 varient suivant la qualité et la méthode d'enregistrement du disque. Par ailleurs, en raison de la différence de format, les délais de recherche du CD MP3 sont plus longs par rapport à un CD ordinaire.

**MODE RÉPÉTITION/ALÉATOIRE**

Pendant la lecture, appuyez plusieurs fois sur « **P-MODE** » ou « **PLAY MODE** » pour sélectionner la fonction de répétition ou de lecture aléatoire. La lecture d'une piste unique, la répétition de toutes les pistes ou d'un dossier (MP3 uniquement) et la lecture aléatoire peuvent se faire dans différents modes de la manière suivante :

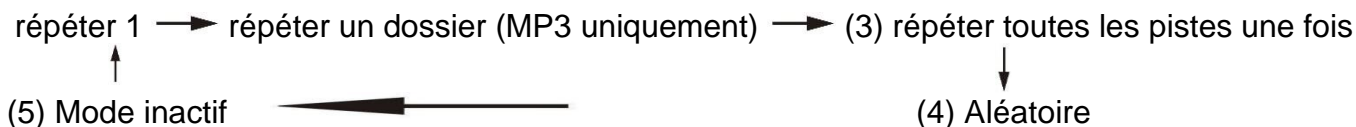

Mode de lecture	Témoin sur l'écran LCD
Répéter un titre	ONE
Tout répéter	ALL
Répéter le dossier	FOL (en mode lecture MP3 uniquement)
Aléatoire	RAN
Mode inactif	-----

**REMARQUE :**

la lecture d'un CD de spectacle peut être marquée par de petites coupures entre les pistes.

**PROGRAMMATION DU CD** (avec la télécommande uniquement)

Vous pouvez programmer jusqu'à 20 pistes à lire dans l'ordre de votre choix. Avant de démarrer l'opération, assurez-vous d'appuyer sur le bouton d'arrêt en mode CD.

1. Appuyez sur « **MEM/CLK-ADJ** », la mention « P01 » apparaît à l'écran LCD.
2. Sélectionnez la piste souhaitée en appuyant sur « **UP/FF** » ou « **DN/FR** ».
3. Appuyez sur le bouton « **MEM/CLK-ADJ** » pour mémoriser la piste.
4. Répétez les étapes 3 et 4 pour mémoriser d'autres pistes si nécessaire.
5. Une fois que toutes les pistes souhaitées ont été programmées, appuyez sur le bouton « **PLAY/PAUSE** » pour lire les pistes dans l'ordre défini.
6. Appuyez sur le bouton « **STOP** » pour interrompre la lecture. Appuyez de nouveau dessus pour annuler toute la programmation.

Le mode programmation est automatiquement désactivé si vous n'appuyez sur aucun bouton pendant environ 10 secondes après avoir appuyé sur « **MEM/CLK-ADJ** ».

## USB

**Connexion**

L'appareil peut lire tous les fichiers MP3 stockés sur un support USB (capacité maximale de 16 Go au format FAT32).

1. Mettez l'appareil en mode veille.
2. Insérez à fond le support USB, la face vers le haut.
3. Sélectionnez le mode USB «  ».
4. L'exploration du support multimédia démarre automatiquement dès sa connexion et l'écran LCD affiche le nombre total de dossiers détectés. La lecture démarre automatiquement par la première piste si le support USB a été nouvellement inséré.
5. Si le périphérique USB a déjà été lu, l'appareil démarre la lecture de la dernière piste jouée. Pour commencer la lecture à partir de la première piste, appuyez sur « **STOP** », puis sur « **▶||** ».

**Les procédures de lecture sont les mêmes que celles de la lecture de CD/MP3 ci-dessus.**

**Remarque**

- **En mode USB, le système peut reconnaître et lire uniquement les fichiers MP3.**
- **Vous pouvez brancher le système sur un lecteur MP3 via la prise USB. Cependant, certains lecteurs MP3 ne prennent pas en charge la lecture via la prise USB en raison des différences de formats d'encodage MP3. Il s'agit d'un phénomène normal et non d'un dysfonctionnement du système.**
- **Le port USB ne prend pas en charge une connexion avec un câble USB et n'a pas été conçu pour une communication directe avec un ordinateur.**

**Retrait de la clé USB**

Pour retirer le support de stockage USB, commutez d'abord le mode de fonction sur CD, Auxiliaire ou Radio, puis débranchez-le en tirant directement sur le connecteur USB.



## PHONO

- Retirez le capuchon pour pointe de lecture.
- Assurez-vous que le bras de lecture soit libéré de son support avant l'utilisation, et une fois terminé, le fixer à nouveau sur son support.

**IMPORTANT** avant l'utilisation :

l'appareil est équipé d'un système de protection durant le transport !  
Tournez à fond ce dispositif à la main ou avec une pièce d'argent  
(dans le sens horaire) !

**Gardez le couvercle antipoussière ouvert lors de la lecture de disque.**

**Ne fermez PAS le couvercle antipoussière lors de la lecture.**

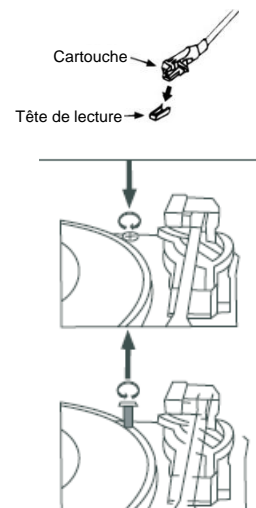

1. Sélectionnez le mode « PHONO/AUX ». (Débrancher le câble auxiliaire)
2. Ajustez la position du sélecteur de vitesse selon le disque à lire.
3. Placez le disque sur la platine (utilisez l'adaptateur tours si nécessaire).
4. Réglez le levier du bras de lecture en position haute.
5. Soulevez le bras de lecture du support et déplacez-le délicatement vers le disque. La platine commence à tourner ; placez le bras de lecture sur la position désirée du disque.
6. Abaissez le levier du bras de lecture ; le bras de lecture s'approche doucement du disque et la lecture démarre.
7. La platine s'arrête automatiquement à la fin du disque.
8. À la fin de la lecture du disque, utilisez de nouveau le levier du bras de lecture pour soulever le bras de lecture et le ramener à sa position de repos.
9. Pour arrêter manuellement, soulevez le bras de lecture du disque et remettez-le à sa position de repos.

### **INTERRUPTION DE LA LECTURE**

Le fait de régler le levier de repérage en position haute lèvera le bras de lecture, puis arrêtera la lecture temporairement

#### **Remarque :**

Certains disques monoplages non conformes à la norme d'enregistrement peuvent ne pas être entièrement lus.

## AUX

1. Branchez le câble AUX à l'arrière de l'appareil (non fourni)
2. Appuyez à plusieurs reprises sur le bouton « **FUNCTION** » pour sélectionner le mode auxiliaire.
3. Lancez la lecture de votre dispositif externe.

#### **Remarque :**

En cas d'inutilisation de la fonction d'entrée auxiliaire, assurez-vous que la prise d'entrée auxiliaire n'est pas branchée.

Veillez à ce que le bras de lecture repose sur son support dédié. Ainsi, vous ne pouvez pas utiliser la fonction phono.

## CASSETTE

Sélectionnez le mode « Tape ».

Lecture de cassette : Le système démarrera automatiquement la lecture de la cassette dès son insertion.

Arrêt et éjection : Appuyez à fond sur le bouton « **TAPE FORWARD/EJECT** » pour éjecter la cassette via la porte du compartiment de cassette. Le bouton « **TAPE FORWARD/EJECT** » reste à sa position la plus basse.

Avance rapide : En mode lecture, appuyez à moitié sur le bouton « **TAPE FORWARD/EJECT** » pour effectuer une avance rapide de la cassette. Le bouton « **TAPE FORWARD/EJECT** » reste à mi-hauteur.

Pour reprendre la lecture normale, appuyez doucement sur le bouton « Tape forward/eject ». Le bouton « **TAPE FORWARD/EJECT** » retourne à sa position la plus élevée.

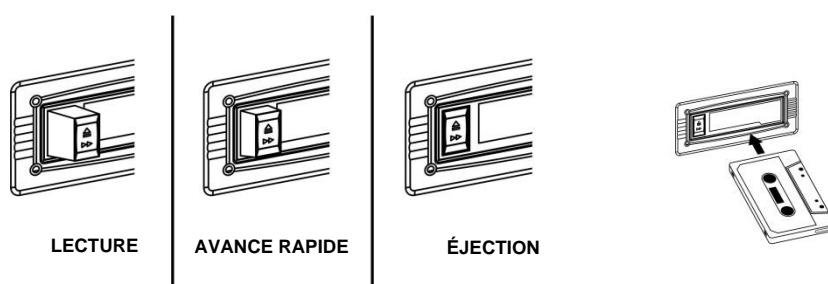

Remarque

- Assurez-vous que la direction est correcte lorsque vous insérez une cassette dans le système.
- Un bruit de recherche léger se fait entendre et le système ne peut pas effectuer la fonction de lecture normale en mode d'avance rapide.
- Il est recommandé de retirer la cassette de l'appareil après l'avoir jouée, et de ne pas la laisser dans l'appareil lorsque vous ne la jouez pas.

## BLUETOOTH®

**Remarque :** l'appareil comporte uniquement un récepteur Bluetooth. Vous ne pouvez pas le connecter à un casque Bluetooth ou à un dispositif similaire !

Si vous utilisez un dispositif audio Bluetooth, assurez-vous que la distance de fonctionnement est inférieure à 10 mètres.

1. Sélectionnez le mode « Bluetooth ».
2. Le symbole Bluetooth clignote à l'écran LCD, indiquant que l'appareil est en mode de recherche Bluetooth.
3. Activez la fonction Bluetooth de votre périphérique Bluetooth (par exemple un téléphone mobile), puis sélectionnez « NR565 ».
4. Une fois la connexion établie avec succès, le symbole Bluetooth s'allume en continu à l'écran.
5. Démarrez la lecture sur votre périphérique Bluetooth et réglez-y le volume pour écouter de la musique via l'appareil principal.

## ENCODAGE VERS USB

Le système peut effectuer l'encodage du mode CD/Radio/Auxiliaire/Phono/Cassette vers un fichier MP3 sur un support USB.

Insérez la clé USB d'enregistrement (vérifiez que l'espace est suffisant).

Le système crée un nom de dossier de musique : « RIP » pour l'encodage CD-DA, « REC » pour l'encodage DAB, de l'auxiliaire et de la cassette ainsi que « FROMCD » pour l'encodage de disques CD-MP3. Le débit binaire par défaut de la copie et de l'encodage est de 128 kbits/s.

### **A) Encodage de CD (1 piste ou 1 disque à la vitesse x1)**

1. Lisez normalement la piste CD que vous souhaitez encoder/enregistrer.
2. Appuyez sur « ●REC » ; l'écran affiche « REC » et « ALL », puis « REC » et « USB » clignotent à l'écran. Cela signifie que système effectue l'encodage du disque tout entier.
3. Appuyez de nouveau sur « ●REC ». Les mentions « ONE » et « USB » s'affichent à l'écran et clignotent. Cela signifie que le système effectue l'encodage de la piste de lecture active.
4. Lorsque vous appuyez sur « ●REC » pendant la lecture CD, la piste en cours est enregistrée depuis le début.
5. À la fin de l'enregistrement, la lecture s'interrompra automatiquement.

#### **Remarque :**

- La vitesse d'enregistrement est 1:1 et la durée d'enregistrement correspond au temps de lecture réel de la piste du disque
- Le format d'enregistrement est prédéfini au format MP3 avec un débit binaire : 128 kbit/s, taux d'échantillonnage : 44,1 kHz
- Appuyez sur « **STOP ■** » pour interrompre à tout moment le mode enregistrement.
- Après avoir terminé l'encodage, l'appareil arrête la lecture automatiquement.

### **B) Copier un fichier MP3**

Si vous insérez un disque MP3 au lieu d'un CD classique, le système copie les fichiers vers le dispositif USB si vous appuyez sur le bouton « ●REC ». Les procédures opérationnelles sont les mêmes que pour l'encodage de CD, comme décrit ci-dessus, et le système passe au mode Copie uniquement si le fichier MP3 est en cours de lecture.

### **C) Encodage en mode DAB**

1. Activer le mode de syntonisation consiste à écouter la station radio que vous avez choisi et que vous souhaitez encoder.
2. Appuyez sur « ●REC » pour démarrer l'encodage. Les icônes « REC » et « USB » clignotent à l'écran.

REMARQUE : l'encodage FM n'est pas pris en charge

### **D) Encodage en mode cassette/auxiliaire/tourne-disque/Bluetooth**

- 1) Réglez l'appareil sur le mode désiré et commencez à lire la piste que vous souhaitez encoder.
- 2) Ensuite, démarrez la lecture de la piste que vous souhaitez encoder, puis appuyez sur « ●REC ».
- 3) L'écran LCD affiche les icônes clignotantes « REC » et « USB ». Le système lance à présent le mode d'encodage.

**Remarque :** dans tous les modes, appuyez sur « **STOP ■** » pour interrompre à tout moment le mode enregistrement.

### **E) Séparation des pistes (sur la télécommande uniquement)**

Pendant l'encodage, vous pouvez répartir par piste les musiques enregistrées depuis le mode Auxiliaire, DAB, etc. pour générer une piste USB. À chaque pression sur le bouton « **TS** » (séparation de piste) de la télécommande pendant l'encodage à partir du mode Cassette ou Auxiliaire, le système génère une nouvelle piste et poursuit l'enregistrement. La mention « SAVE » s'affiche à l'écran LCD et clignote une fois, ce qui signifie que l'appareil a bien créé une nouvelle piste.

### **F) Suppression de fichiers sur un support USB (avec la télécommande)**

Le système est en mesure d'effacer un fichier stocké sur la clé USB de la façon suivante : -

- 1) Insérez le support de stockage et activez le mode « USB ».
- 2) Arrêtez la lecture
- 3) Appuyez sur le bouton « **DELETE/INFO** » ; la mention (DEL -1) s'affiche à l'écran LCD
- 4) Si vous souhaitez supprimer tous les fichiers, appuyez sur « **▶▶** ». L'écran affiche (DEL -A).
- 5) Appuyez sur le bouton « **DELETE/INFO** » pour confirmer la suppression

#### **Remarque :**

- Appuyez une fois sur le bouton « **STOP ■** » de la télécommande pour quitter le mode suppression

## SOMMEIL

1. Appuyez sur le bouton « **SLEEP** ».
2. Tournez la molette « **TUNE/ENTER** » pour sélectionner l'heure de sommeil désirée, puis appuyez sur « **TUNE/ENTER** » pour confirmer.
3. Le système s'arrêtera et passera automatiquement en mode veille une fois la durée du minuteur écoulée.
4. Pour annuler le mode sommeil, appuyez sur « **SLEEP** », puis sélectionnez « **SLEEP off** ».

## FONCTIONNEMENT DES CASQUES



Pendant le fonctionnement normal, insérez le câble du casque (non inclus) dans la prise « PHONES » correspondante de l'appareil. Vous pouvez désormais entendre le son sortir dans vos écouteurs.

**Remarque :** Baissez le levier de volume lorsque vous écoutez avec un casque.

Pour éviter des lésions auditives, n'écoutez pas à des niveaux sonores élevés pendant de longues périodes.

## SORTIE HAUT NIVEAU

Vous pouvez connecter l'appareil à votre système Hi-Fi en branchant la prise de sortie de ligne sur la prise d'entrée d'auxiliaire à l'aide d'un câble RCA (non fourni).

## RÉGLAGES SYSTÈME

En mode DAB ou FM, appuyez sur le bouton « **MENU** » pour ouvrir le menu système. Tournez la molette « **TUNER/ENTER** » pour sélectionner l'une des options disponibles, puis appuyez sur « **TUNER/ENTER** » pour confirmer.

Mode radio numérique DAB	Mode FM
<b>Recherche complète</b> : effectuer la recherche DAB complète	<b>Réglage de la recherche</b> : sélectionner le seuil de recherche FM pour toutes les stations ou uniquement pour celles avec un signal puissant.
<b>Recherche manuelle</b> : permet de choisir les canaux DAB pour une recherche manuelle	<b>Réglages audio</b> : sélectionner le mode mono ou stéréo
<b>DRC (compression de plage dynamique)</b> Cette fonction (lorsqu'elle est disponible de la part du diffuseur) réduit l'écart entre les sons les plus forts et ceux les plus faibles diffusés. Vous pouvez choisir entre les options Off, Low et High	

### SYSTÈME

<b>Heure</b>	Réglage manuel de la date et de l'heure, comme suit
<b>Langue</b>	Sélectionnez la langue des annonces disponible.
<b>Réinitialisation</b>	Permet de réinitialiser l'appareil aux paramètres par défaut d'usine
<b>Mise à niveau du logiciel</b>	Permet d'activer la fonction de mise à jour logicielle
<b>Version logiciel</b>	Permet d'afficher la version du logiciel

### RÉGLAGE DE L'HEURE (réglage manuel de l'heure et de la date)

1. Appuyez sur « **TUNER/ENTER** ». La mention « Set Time/date » s'affiche à l'écran.
2. Appuyez sur « **TUNER/ENTER** ». La mention « Set time 00:00 » (heure:minute) s'affiche à l'écran.
3. Tournez la molette « **TUNER/ENTER** » pour définir l'heure, puis appuyez sur « **TUNER/ENTER** » pour confirmer.
4. Tournez la molette « **TUNER/ENTER** ». La mention « Set date » s'affiche à l'écran.
5. Appuyez sur le bouton « **TUNER/ENTER** » pour accéder au mode de réglage de la date. La mention « 01-01-2022 » s'affiche à l'écran.
6. Tournez la molette « **TUNER/ENTER** » pour définir le jour, le mois et l'année, puis appuyez sur « **TUNER/ENTER** » pour confirmer.

La version actuelle du manuel d'instructions peut être téléchargée à l'adresse [www.soundmaster.de](http://www.soundmaster.de)

Modifications techniques et fautes d'impression réservées.

Copyright de Wörlein GmbH, 90556 Cadolzburg, [www.soundmaster.de](http://www.soundmaster.de)

Duplication uniquement avec l'autorisation de Woerlein GmbH



## MILIEUBESCHERMING



Gooi dit product niet weg bij het huishoudafval aan het einde van de levensduur ervan. Breng het product terug naar een inzamelingspunt voor hergebruik van elektrische en elektronische apparatuur. Dit wordt aangegeven door dit symbool op het product, in de gebruiksaanwijzing of op de verpakking.

De materialen zijn recyclebaar volgens hun etikettering. Door materialen te hergebruiken of andere vormen van recycling van oude apparaten en verpakkingen, levert u een belangrijke bijdrage aan de bescherming van ons milieu. Verwijder indien nodig de batterijen en persoonlijke gegevens voordat u deze gratis weggooit en vraag uw plaatselijke overheid naar het verantwoordelijke afvalpunt.

	<b>WAARSCHUWING</b> Risico voor een elektrische schok Niet openen!	
<b>Waarschuwing: Verwijder de behuizing (of achterzijde) niet, om het risico op elektrische schokken te verkleinen. Geen voor de gebruiker te onderhouden onderdelen binnenin het apparaat. Laat reparatie over aan gekwalificeerd onderhoudspersoneel.</b>		



Dit symbool wijst op de aanwezigheid van een gevaarlijke spanning binnenin de behuizing, die groot genoeg is om elektrische schokken te veroorzaken.



Dit symbool wijst de gebruiker op de aanwezigheid van belangrijke gebruiks- en onderhoudsinstructies voor het apparaat.

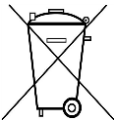

Gebruikte batterijen zijn gevaarlijk afval en mogen NIET weggegooid worden bij het huishoudelijk afval!!! Als consument bent u wettelijk verplicht alle batterijen terug te brengen voor milieuvriendelijk hergebruik - of de batterijen gevaarlijke stoffen\*) bevatten of niet.

U kunt batterijen gratis terugbrengen naar openbare inzamelingspunten in uw gemeente of bij winkels die de betreffende soort batterijen verkopen.

Alleen volledig lege batterijen.

\*) met de markering Cd = cadmium, Hg = kwik, Pb = lood

CLASS 1 LASER PRODUCT KLASSE 1 LASER PRODUKT LUOKAN 1 LASER LAITE KLASS 1 LASER APPARAT PRODUCTO LASER CLASE 1	<b>WAARSCHUWING - ONZICHTBARE LASERSTRALING WANNEER DE BEHUIZING GEOPEND WORDT OF DE INTERNE BEVEILIGING UITGESCHAKELD. VERMIJD BLOOTSTELLING AAN DE LASERSTRAAL.</b>
--	---

	Luister nooit langdurig op hoge volumenniveaus, om mogelijke gehoorbeschadiging te voorkomen.
--	---

- Gebruik het apparaat alleen binnenshuis in een droge omgeving.
- Bescherm het apparaat tegen vocht.
- Open het apparaat niet. **ELECTRISCHE SCHOKGEVAAR!** Laat opening en reparatie over aan gekwalificeerd onderhoudspersoneel.
- Sluit dit apparaat alleen aan op een goed geïnstalleerd en geaard stopcontact. Zorg ervoor dat de netspanning overeenkomt met het de specificaties op het etiket.

## Veiligheids-, milieu- en instellingsaanwijzingen

- Zorg ervoor dat het elektriciteits snoer droog blijft tijdens gebruik. Zorg ervoor dat het elektriciteits snoer niet afgeknepen of op een andere manier beschadigd wordt.
- Beschadigde snoeren of stekkers moeten meteen vervangen worden door geautoriseerd onderhoudspersoneel.
- In geval van bliksem moet de stekker onmiddellijk uit het stopcontact getrokken worden.
- Wanneer kinderen het apparaat gebruiken, moeten de ouders toezicht houden.
- Reinig het apparaat alleen met een droge doek.
- Gebruik **GEEN SCHOONMAAKMIDDELEN** of **SCHUURSPONSJES!**
- Stel het apparaat niet bloot aan direct zonlicht of andere hittebronnen.
- Installeer het apparaat op een plaats met voldoende ventilatie, om oververhitting te voorkomen.
- Dek de ventilatieopeningen niet af!
- Installeer het apparaat op een veilige en vibratie-vrije plaats.
- Installeer het apparaat zo ver mogelijk uit de buurt van computers en magnetrons; anders kan de radio-ontvangst gestoord worden.
- Open de behuizing niet en probeer het apparaat niet te repareren. Dit is gevaarlijk en doet uw garantie vervallen. Reparaties mogen alleen uitgevoerd worden door geautoriseerd onderhoudspersoneel.
- Dit apparaat is uitgerust met een "Klasse 1 Laser". Vermijd blootstelling aan de laserstraal; dit kan verwondingen aan de ogen veroorzaken.
- Gebruik alleen kwik- en cadmium-vrije batterijen.
- Gebruikte batterijen zijn gevaarlijk afval en mogen NIET weggegooid worden bij het huishoudelijk afval!!! Breng de batterijen terug naar uw handelaar of naar inzamelingspunten in uw gemeente.
- Houd batterijen buiten bereik van kinderen. Kinderen kunnen batterijen per ongeluk inslikken. Raadpleeg onmiddellijk een dokter wanneer een kind een batterij is ingeslikt heeft.
- Controleer uw batterijen regelmatig om batterijlekkage te voorkomen.
- De stekker of een koppelkabel wordt gebruikt als onderbrekingsapparaat. De onderbrekingsapparaten zullen gereed zijn voor gebruik.
- Zet geen open vuurbronnen, zoals brandende kaarsen, op het apparaat.
- Zet geen met vloeistof gevulde objecten, zoals vazen, op het apparaat.
- Dit apparaat is voor gebruik in omgevingen met een gematigd klimaat; niet geschikt in landen met een tropisch klimaat.

## BEDIENINGSORGANEN

### HOOFDEENHEID

- 1 USB-aansluiting
- 2 Oortelefoonaansluiting
- 3 AUX-INGANG
- 4 **MODE** functie selecteren
- 5 ● **REC** opname
- 6 LCD-scherm
- 7 CD-lade
- 8 Sensor afstandsbediening
- 9 **PLAY / PAUSE**
- 10 **STOP**
- 11 **DN / F-R** omlaag & terug
- 12 **UP / F-F** omhoog & vooruit
- 13 **P – MODE** CD/USB-afspeelmodus
- 14 **OP / CL** cd-lade openen/sluiten
- 15 ⏻ en **VOLUME** Aan/uit end volume
- 16 **MENU** menu openen
- 17 **INFO** informatie weergeven
- 18 **SCAN** zenders scannen
- 19 **PRESET** zendergeheugens herroepen
- 20 **EQ** geluidsinstellingen
- 21 **TUNER +/- ENTER**  
Zender selecteren en bevestigen
- 22 Vergrendelschroef van draaiplateau
- 23 45 RPM-adapter
- 24 Toonarmhendel
- 25 Draaitafel snelheidsregelaar
- 26 Armhouder
- 27 **Cassette EJECT/FAST FORWARD**
- 28 Cassettebehuizing
- 29 Antenne-aansluiting
- 30 Voedingsingang
- 31 **LINE OUT**-aansluiting

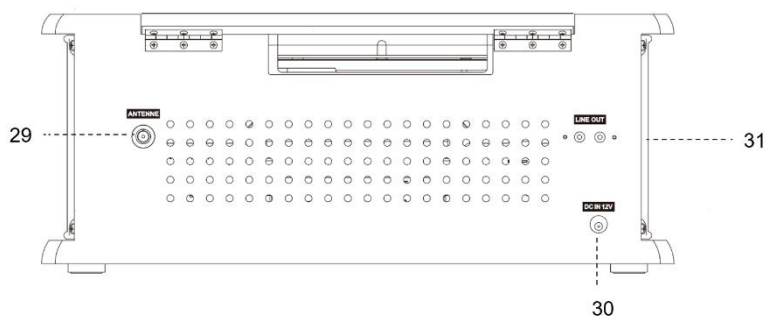
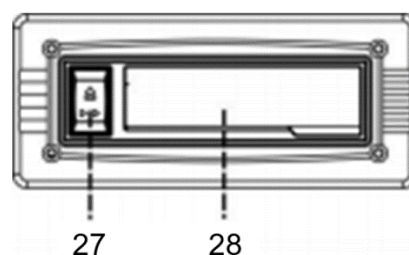
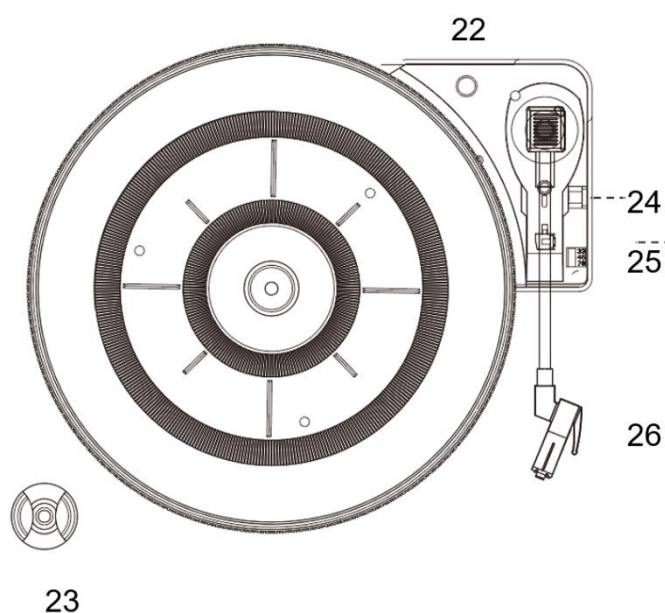
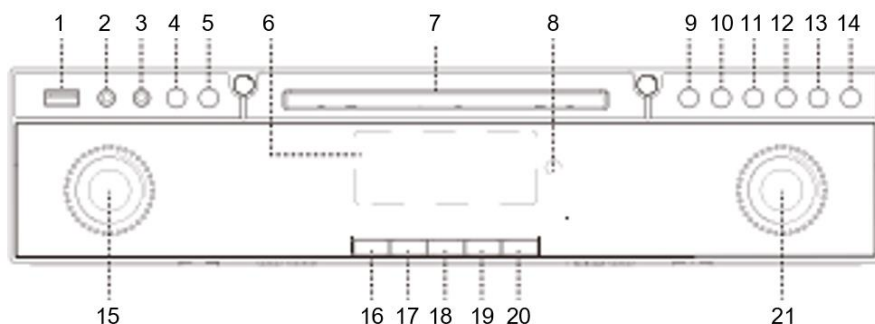

## AFSTANDSBEDIENING

- |    |   |   |
|----|---|---|
| 1  | <b>I/⏻</b>  | Systeem inschakelen / standby zetten  |
| 2  | <b>▶  </b><br><b>PLAY/PAUSE</b>   | In cd/USB-modus: het afspelen starten en pauzeren   |
| 3  | <b>▶▶</b> <b>SKIP UP</b><br><b>◀◀</b> <b>SKIP DOWN</b><br><b>TUNE +/-</b> | Vorige/volgende tracks selecteren in CD/USB-modus<br>De radiofrequentie verhogen/verlagen in de tunermodus  |
| 4  | <b>■</b> <b>STOP / ENTER</b>  | CD/USB-modus afspelen stoppen   |
| 5  | <b>FOLDER</b><br><b>MEM PRE</b><br><b>▲ / ▼</b>                           | Tunermodus: volgende/vorige zendergeheugen selecteren<br>CD-MP3/USB-modus map omhoog/omlaag selecteren  |
| 6  | <b>SCAN</b>   | Naar zenders zoeken in FM/DAB-modus   |
| 7  | <b>●</b> <b>REC</b>   | Codering/kopieerfunctie voor file-bestanden activeren   |
| 8  | <b>VOLUME +/-</b>   | Het volumeniveau verhogen/verlagen  |
| 9  | <b>T</b>  | De track scheiden terwijl de codering actief is   |
| 10 | <b>SLEEP</b>  | In inschakelde modus: actieve slaapfunctie  |
| 11 | <b>PLAY MODE</b>  | In CD/USB-modus: herhaalfunctie/willekeurige afspeelmodus activeren   |
| 12 | <b>▲</b>  | Cd-lade openen/sluiten  |
| 13 | <b>FUNCTION</b>   | De modus DAB/FM/BT/CD/USB/TAPE/PHONO/AUX selecteren   |
| 14 | <b>DELETE/INFO</b>  | In USB-modus: het bestand in het USB-geheugen wissen<br>In DAB/FM-modus: de zenderinformatie weergeven  |
| 15 | <b>PRESET EQ</b>  | Verschillende EQ-modi selecteren  |
| 16 | <b>MUTE</b>   | Geluid uit/Geluid aan   |
| 17 | <b>MEM/CLK-ADJ</b>  | In de standby-modus: druk en houd ingedrukt houden om de klok aan te passen<br>In CD/USB-modus: indrukken voor CD/USB-programmering<br>In tunermodus: indrukken voor zendergeheugen |

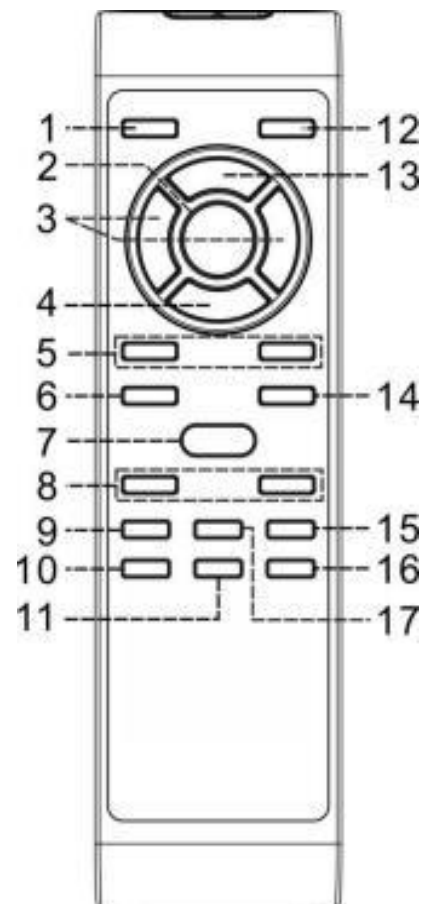

### HET PLAATSEN VAN BATTERIJEN IN DE AFSTANDSBEDIENING

Het batterijvak bevindt zich aan de achterzijde van de afstandsbediening.

1. Verwijder de klep van het batterijvak door op het lipje te drukken en het op te tillen.
2. Plaats twee (2) AAA-formaat batterijen (niet meegeleverd) in het batterijvak met de merktekens van de polariteit zoals in het batterijvak aangegeven.
3. Plaats het klepje terug op de batterijhouder.

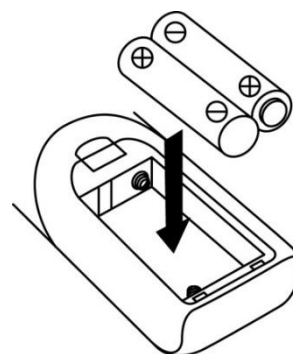



## INSTALLATIE

### LEVEROMVANG

- Hoofdunit
- Gebruiksaanwijzing
- Stroomvoorziening
- Antenne
- Afstandsbediening

### STROOMVOORZIENING

- Controleer of de spanning gelijk is aan die aangegeven op het identificatieplaatje van de AC-adapter.
- Sluit de meegeleverde AC/DC-adapter aan op een correct geïnstalleerd veiligheidsstopcontact en op de DC-aansluiting aan de achterzijde van het apparaat.
- Sluit de meegeleverde DAB/FM-antenne aan op de antenneaansluiting en positioneer deze uit voor de beste ontvangst.

## ALGEMENE BEDIENINGEN

### IN-/UITSCHAKELEN

Druk in standby op " ⏻ " om het apparaat aan te zetten.

Druk in de aan-modus op " ⏻ " om het apparaat in standby te zetten. De tijd en datum worden op het display weergegeven.

### MODI SELECTEREN

Druk meerdere keren op "MODE" of "FUNCTION" op de afstandsbediening om van modus te wisselen.

### VOLUMEREGELING

Draai aan "VOLUME" of druk op "VOL-/+ " om het volume te verhogen of te verlagen

### GELUID UIT

Druk op "MUTE" op de afstandsbediening om het geluid uit te schakelen.

Druk nogmaals op de knop of wijzig het volume.

### GELUIDSINSTELLINGEN

Dit apparaat biedt 5 verschillende geluidsmodi om uw luisterervaring te verbeteren. U kunt het gewenste effect selecteren door herhaaldelijk op "PRESET EQ/EQ" te drukken in de volgende volgorde:

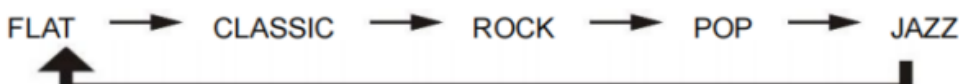

### INFORMATIE

Druk herhaaldelijk op "INFO" op de bediening van het apparaat om de beschikbare zender- of bestandsinformatie te verkondigen tijdens afspelen van radio of MP3.

### **ERP-ENERGIEBEHEER**

**Vanwege de ErP fase twee eis en om het milieu te beschermen, schakelt het apparaat automatisch op de ruststand als er langer dan 15 minuten geen muziek wordt afgespeeld. Schakel het apparaat opnieuw in om deze te blijven gebruiken.**

## DAB/FM RADIO

### DAB-RADIO

1. Overschakelen naar DAB-radio.
2. Wanneer u het apparaat voor het eerst inschakelt, dan zal deze automatisch de scanfunctie starten en naar alle beschikbare stations zoeken.
3. Selecteer een gevonden zender door aan de knop **"TUNER/ENTER"** te draaien en op **"ENTER"** te drukken of gebruik **"▶▶"** of **"◀◀"** en **"ENTER"** op de afstandsbediening.

Als er geen zender wordt gevonden, controleer dan de positie en aansluiting van de antenne en druk op **"SCAN/DELETE"** om opnieuw een volledige scan te starten.

### FM-radio

#### Automatisch afstemmen

1. Stel het apparaat in op de FM-modus.
2. Druk op **"SCAN"**, het apparaat begint te scannen en stopt bij de volgende beschikbare zender.

#### Handmatig afstemmen

Draai aan **"TUNE/ENTER"** om met 0,05 MHz stapjes af te stemmen op de gewenste zender.

#### Automatisch zendergeheugen

Druk lang op de knop **"SCAN"** om de volledige band te scannen en de gevonden zenders op te slaan in de FM-zenderlijst. Selecteer een opgeslagen zender door op **"FOLDER / MEM PRE ▲"** of op **"FOLDER / MEM PRE ▼"** op de afstandsbediening te drukken.

#### FM-stereo-ontvangst

Druk op **"MENU"**, selecteer "Audio setting" en selecteer "Forced Mono" of "Stereo" toegestaan met **"TUNER/ENTER"** om de FM-zender in mono of stereo te ontvangen.

Wanneer de stereo-ontvangst zwak is, verdient het de voorkeur om het programma in mono te ontvangen. Als een stereosignaal wordt ontvangen verschijnt de "St"-indicator

#### Voorkeuzenders (DAB en FM) (programmering alleen op de hoofdeenheid)

1. U kunt in totaal 20 radiozenders in het geheugen opslaan.
2. Houd **"PRESET"** ongeveer 4 seconden ingedrukt wanneer de radiozender wordt afgespeeld.
3. Het lege programmanummer wordt weergegeven.
4. Draai aan **"TUNE/ENTER"** om een voorkeuzenummer van 1-20 te kiezen om de gewenste zender op te slaan.
5. Druk op **"TUNER/ENTER"** om te bevestigen.
6. Herhaal stappen 2 t/m 5 tot alle gewenste radiozenders opgeslagen zijn.

#### Zendergeheugens oproepen

1. Druk op **"PRESET"** indien u de gewenste voorkeuzenders wilt oproepen.
2. Het nummer van de voorkeuzezender wordt weergegeven.
3. Draai aan **"TUNER/ENTER"** of druk op **"▶▶"** / **"◀◀"**, selecteer de gewenste zender en druk op **"ENTER"**

**CD**

1. Selecteer CD-modus.
2. Druk op ▲ om de CD-lade te openen.
3. Plaats een CD met de bedrukte zijde omhoog gericht en sluit vervolgens de CD-houder.
4. Het apparaat leest de CD en begint automatisch met het eerste nummer wanneer een nieuwe CD wordt afgespeeld.  
Als de CD onmiddellijk voordien werd afgespeeld, dan begint het apparaat met het laatst beluisterde nummer.  
Om bij het eerste nummer te beginnen, drukt u op "STOP ■" en vervolgens op "▶||".

**AFSPELEN/PAUZE ▶||**

Druk op "PLAY/PAUSE" of "▶||" om het afspelen te pauzeren, het cijfer knippert op het LCD-display.  
Druk nog een keer om het afspelen te hervatten.

**STOP ■**

Druk op "STOP" of "■" om het afspelen te stoppen

**OVERSLAAN (UP F-F ▶▶ - DN F-R ◀◀)**

Druk in de afspelen- of pauzmodus op "UP F-F" of "▶▶" voor de volgende track.  
Druk in de afspelen- of pauzmodus op "DN F-R" of "◀◀" voor de vorige track.

**Voor MP3-disks**

1. Na lezen wordt het totale aantal nummers en albums weergegeven op het LCD-scherm. Het apparaat zal het afspelen onmiddellijk starten.
2. Houd "FOLDER MEM.PRE ▲ / ▼" kort ingedrukt om de gewenste map te selecteren.  
Druk kort op "FOLDER MEM.PRE ▲ / ▼" om de tracks +/- 10 tracks te wijzigen.
3. Druk op "UP/F-F ▶▶" of "DN/F-R ◀◀" om het nummer te selecteren.

Formaatvereisten voor MP3-tracks:

- Bitsnelheid: 32 kbps~320 kbps, samplesnelheid: 32khz, 44,1khz en 48 khz decodeerbaar
- De kwaliteit van het afspelen van de MP3-disc is afhankelijk van de kwaliteit van de opgenomen schijf en de opnamemethode. Bovendien zijn vanwege de verschillende formaten de zoek- en laadtijden bij een MP3-disc langer dan bij een normale CD.

**HERHALEN/WILLEKEURIG AFSPELEN**

Druk tijdens het afspelen meerdere keren op "P-MODE" of "PLAY MODE" om de herhalen- en willekeurigfunctie te selecteren, een enkel nummer, alle nummers herhalen of de map herhalen (alleen MP3) en willekeurig afspelen kan als volgt in de verschillende modi worden afgespeeld:







Afspeelmodus	Indicator op LCD-display
Herhaal nummer	ONE
Herhaal alles	ALL
Herhaal folder	FOL (alleen bij MP3 afspelen)
Willekeurig	RAN
Uitgeschakelde modus	-----

**OPMERKING:** Wanneer u een Life CD afspeelt, kunnen er korte onderbrekingen aanwezig zijn tussen de tracks.

## **CD PROGRAMMERING** (alleen afstandsbediening)

Tot maximaal 20 tracks kunnen geprogrammeerd worden voor het afspelen in willekeurige volgorde. Zorg ervoor dat u voor gebruik in de stopmodus van de CD-modus bent.



1. Druk op "**MEM/CLK-ADJ**" en "P01" verschijnt op het LCD-scherm.
2. Selecteer een gewenst nummer door op "**UP/F-F** 
 or "**DN/F-R** " te drukken.
3. Druk op "**MEM/CLK-ADJ**" om het nummer in het geheugen op te slaan.
4. Herhaal zonnodig stappen 3 en 4 om extra nummers in het geheugen op te slaan.
5. Druk, wanneer alle gewenste nummers zijn geprogrammeerd, op "**PLAY/PAUSE** 
" om de CD in opgegeven volgorde af te spelen.
6. Druk op "**STOP** 
" om het afspelen te stoppen, druk er nogmaals op om het opgeslagen geheugen te wissen.

De programmeermodus stopt automatisch als er geen knop wordt ingedrukt gedurende een periode van ongeveer 10 seconden na het indrukken van "**MEM/CLK-ADJ**".

## USB

### Aansluiten

Het systeem kan alle MP3-bestanden afspelen die zijn opgeslagen op het USB-geheugen (max. 16 GB met FAT32-indeling).

1. Het systeem in standby zetten
2. Steek de USB met de bovenkant naar boven in de USB-aansluiting en controleer of de USB goed is aangesloten.
3. Selecteer "
" USB-modus.
4. Het systeem begint het opslagmedium automatisch te lezen na het insteken en het LCD-scherm toont het totale aantal mappen en begint automatisch met het eerste nummer wanneer een nieuwe USB wordt afgespeeld.
5. Als de USB onmiddellijk daarvoor al werd afgespeeld, dan start het apparaat met het laatst beluisterde nummer.  
Om bij het eerste nummer te beginnen, drukt u op "**STOP** 
" en vervolgens op "**▶||**".

**De afspeelprocedures zijn dezelfde als bij het afspelen van CD/MP3-discs hierboven.**

### Opmerking

- Het systeem kan in USB-modus alleen bestanden in MP3-formaat lezen en geen enkele andere muziekformaten.
- Dit systeem kan wegens de grote verschillen in MP3-codeerformaten niet alle MP3-spelers via de USB-poort afspelen.  
Dit is geen storing van het systeem.
- De USB-poort ondersteunt geen aansluiting met een USB-verlengkabel en is niet ontworpen voor directe communicatie met een computer.

### USB loskoppelen

Om het USB-geheugenapparaat los te koppelen, dient u de functiemodus eerst in te stellen op CD, Aux of Tuner. Koppel vervolgens los door het USB-apparaat direct uit te trekken.

## PHONO

- Verwijder de naaldbescherming.
- Zorg ervoor dat de toonarm wordt losgemaakt van de toonarmsteun en zet deze opnieuw vast na afloop.

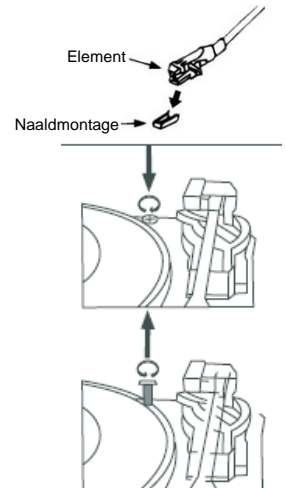

**BELANGRIJK** voordat u het gebruikt:

Het apparaat heeft een transportbeveiliging!

Draai deze met uw hand of een munt (met de klok mee naar rechts) helemaal rond!

**Houd de stofkap open tijdens het afspelen van de plaat.**  
**Sluit de stofkap NIET tijdens het afspelen.**

1. Selecteer de "PHONO/AUX"-modus. (koppel de AUX IN-kabel los)
2. Zet de toerentalselector in de juiste stand, afhankelijk van de af te spelen grammofonplaat.
3. Plaats de grammofonplaat op het draaiplateau (gebruik zondig de spindeladapter).
4. Stel het toonarmhefboom in op de stand omhoog.
5. Til de arm uit de steun en beweeg deze langzaam naar de rand van de plaat. Het draaiplateau begint nu te draaien en u kunt de arm vervolgens naar de gewenste positie op de plaat bewegen.
6. Beweeg de toonarmhefboom nu naar beneden. De toonarm zal geleidelijk aan op de plaat zakken en het afspelen begint.
7. Het draaiplateau stopt automatisch zodra het einde van de plaat is bereikt.
8. Wanneer het einde van de plaat is bereikt, gebruikt u opnieuw de toonarmhendel om de toonarm omhoog te brengen en vervolgens terug te plaatsen op de toonarmsteun.
9. U kunt het afspelen ook handmatig stoppen door de toonarm van de plaat op te tillen en terug te keren naar de steun.

### **AFSPELEN ONDERBREKEN**

Zet het toonarmhefboom in de stand omhoog. De toonarm gaat omhoog en het afspelen wordt vervolgens tijdelijk gestopt

#### **Opmerking:**

Sommige niet-standaard singles kunnen mogelijk niet volledig worden afgespeeld.

## AUX

1. Steek de AUX-kabel (niet inbegrepen) in de achterzijde van het apparaat.
2. Druk herhaaldelijk op de knop "**FUNCTION**" om de AUX-modus te selecteren.
3. Start het afspelen op het externe apparaat.

**Opmerking:** Als u de AUX IN-functie niet afspeelt, zorg er dan voor dat de "AUX IN"-ingang niet is aangesloten.

Zorg ervoor dat de toonarm op de toonarmsteun rust als u geen phono afspeelt.

## CASSETTE

De "Tape" modus selecteren.

Cassette afspelen: Het systeem zal het afspelen automatisch starten zodra u een cassettape plaatst.

Stoppen en uitwerpen: Druk de toets "**Tape forward/eject**" volledig in om de cassettape uit te werpen. De knop "**Tape forward/eject**" blijft in de laagste stand staan.

Vooruitspoelen: Druk tijdens het afspelen de knop "**Tape forward/eject**" half in om de tape vooruit te spoelen. De knop "**Tape forward/eject**" blijft in de middenstand staan.

Druk de toets "**Tape forward/eject**" ietwat in om de normale afspeelmodus te hervatten. De toets "**Tape forward/eject**" zal weer in de normale positie blijven.

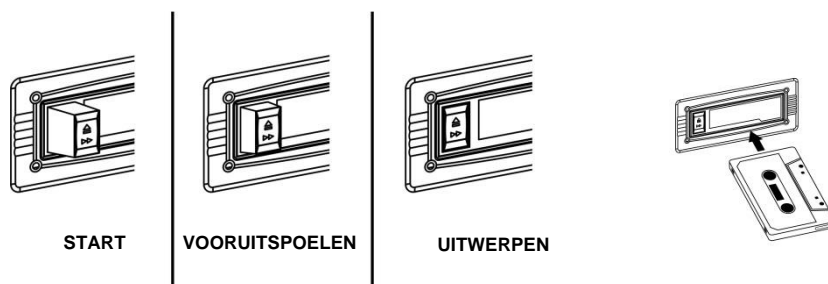

Opmerking

- Zorg ervoor de tape in de juiste richting in de houder te steken.
- Wanneer u de tape vooruitspoelt, zal er wat lawaai klinken en kan de normale afspeelfunctie niet worden uitgevoerd.
- Wij raden u aan de tape te verwijderen wanneer niet in gebruik en deze niet in het systeem te laten zitten.

## BLUETOOTH®

**Opmerking:** Dit apparaat bevat alleen een Bluetooth-ontvanger. U kunt geen verbinding maken met een Bluetoothhoofdtelefoon of iets dergelijks!

Als u een Bluetooth-audiobron gebruikt, houd er dan mee rekening dat het bereik uiterlijk 10 meter is.

1. De "Bluetooth" modus selecteren.
2. Op het LCD-scherm knippert het Bluetooth-pictogram, wat betekent dat de BT in zoekmodus staat.
3. Schakel de Bluetooth-functie van uw BT-apparaat (zoals een mobiele telefoon) in en selecteer "NR565".
4. Zodra verbinding maken is gelukt zal het Bluetooth-pictogram continu branden.
5. Begin met afspelen, pas het volume van uw BT-apparaat aan en geniet van de muziek via de hoofdunit

## CODEREN NAAR USB

Het systeem kan CD/Tuner/Aux/Phono of cassettebandjes converteren naar MP3-bestanden op USB.

Sluit voor de opname een USB-geheugen aan (controleer of deze voldoende vrije ruimte heeft).

Het systeem zal een muziekmap creëren met de naam “RIP” voor CD-DA-codering, “REC” voor DAB-, AUX-, cassettecodering en “FROMCD” voor het kopiëren van een CD-MP3-schijf, met een standaard bitsnelheid van 128kbps.

### **A) CD converteren (1 nummer/1 disc bij 1x snelheid)**

1. Speel gewoon het CD-nummer af dat u wilt converteren/opnemen.
2. Druk op “●REC”, de display zal “REC” en “ALL” tonen terwijl “REC”, “USB” knippert en de hele schijf zal worden gecodeerd.
3. Druk nogmaals op “●REC”, de display zal een knipperende “ONE” en “USB” laten zien en de huidige afspelende track wordt gecodeerd.
4. Wanneer u op “●REC” drukt terug u een cd afspeelt, wordt de actuele titel vanaf het begin worden opgenomen.
5. Nadat de opname is voltooid, zal het afspelen automatisch worden gestopt.

#### **Opmerking:**

- De opnamesnelheid is 1:1 en overeenkomstig de werkelijke speelduur van het CD-nummer.
- De opname-indeling is vooraf ingesteld op – MP3-bitrate: 128 kbps, samplesnelheid: 44,1 kHz.
- Druk op “STOP ■” om de opnamemodus op elk moment te onderbreken.
- Nadat de codering eenmaal is voltooid, zal het apparaat het afspelen automatisch stoppen.

### **B)Kopie van MP3-bestanden**

Als u een MP3-schijf in plaats van een cd laadt, kopieert het systeem de bestanden naar de USB als u op “●REC” drukt. De bedieningsprocedure is dezelfde als bij het coderen en opnemen van een CD, zoals hierboven beschreven. het systeem zal alleen naar de kopieermodus schakelen als er MP3-bestanden worden gelezen.

### **C)DAB coderen**

1. Gebruik de in de radiosectie beschreven tunermodus om af te stemmen op het station dat u wilt coderen.
2. Druk op “●REC” om de codering te starten; de “REC”- en “USB”-pictogrammen knipperen.

**OPMERKING:** FM-codering wordt niet ondersteund

### **D) Cassette/Aux /Phono/BT coderen**

- 1) Stel het toestel in op de gewenste modus en begin dan met het afspelen van de track die u wilt coderen.
- 2) Start vervolgens het afspelen van de te coderen track en druk op “●REC”.
- 3) De “REC”- en “USB”-pictogrammen zullen op de LCD-display knipperen. Het systeem start nu de codeermodus.

**Opmerking:** Druk in een willekeurige modus op “STOP ■” om de opnamemodus op elk gewenst moment te stoppen.

### **E) Trackscheiding (alleen via afstandsbediening)**

U kunt de opnamemuziek van de tape of Aux/DAB enz. naar USB tijdens de codering indelen in verschillende tracks. Telkens dat u op de toets "**TS**" (trackscheiding) op de afstandsbediening drukt tijdens de codering van tape of Aux, zal het systeem een nieuwe track creëren en de opname vervolgen. De tekst "SAVE" zal eenmaal op de LCD-display knipperen om aan te geven dat het creëren van een nieuwe tracks is geslaagd.

### **F) Bestanden verwijderen op USB (met afstandsbediening)**

Het systeem kan als volgt de bestanden opgeslagen op een USB-apparaat wissen: -

- 1) Sluit het mediageheugen aan en selecteer de modus "USB".
- 2) Het afspelen stoppen
- 3) Druk op "**DELETE/INFO**" en het LCD-display toont (DEL 1)
- 4) Als u alles wilt wissen, drukt u op "▶▶" en de display zal (DEL -A) tonen.
- 5) Druk nogmaals op "**DELETE/INFO**" om het wissen te bevestigen

#### **Opmerking:**

- Druk eenmaal op "**STOP ■**" op de afstandsbediening om de wismodus te verlaten

## SLAAPFUNCTIE

1. Druk op de "**SLEEP**" knop.
2. Selecteer de gewenste slaaptijd door "**TUNE/ENTER**" te draaien en bevestig door op "**TUNE/ENTER**" te drukken.
3. Zodra de geselecteerde tijd is verlopen, zal het systeem automatisch stoppen en op stand-by schakelen.
4. Annuleer de slaapmodus door op "**SLEEP**" te drukken en SLEEP off te selecteren.

## DE "PHONES"-UITGANG GEBRUIKEN



Steek tijdens normaal gebruik een hoofdtelefoonkabel (niet inbegrepen) in de overeenkomstige 'PHONES'-uitgang van het apparaat. U kunt het geluid nu via uw hoofdtelefoon horen.

**Opmerking:** Stel a.u.b. een lager volumeniveau in wanneer u de "PHONES" uitgang gebruikt. Luister nooit langdurig op hoge volumeniveaus, om mogelijke gehoorbeschadiging te voorkomen.

## LINE-OUT

U kunt het systeem op uw gehele HiFi-systeem aansluiten door de Line-Outaansluiting aan te sluiten op de AUX-aansluiting met een RCA-kabel (niet inbegrepen).

Het systeem kan muziek naar Mp3-indeling coderen en opnemen op geheugenmedia met USB-aansluiting. Het systeem maakt een muziekmap aan.



## SYSTEEMINSTELLINGEN

Open het systeemmenu in de DAB- of FM-modus met de “MENU”-knop.

Selecteer de beschikbare opties hieronder door aan de knop “TUNER/ENTER” te draaien en ter bevestiging op “TUNER/ENTER” te drukken.

DAB-modus	FM-modus
<b>Full scan:</b> voert een volledige DAB-scan uit	<b>Scaninstelling:</b> Selecteer de FM-zoekdrempelwaarde voor alle of alleen sterke zenders.
<b>Manual tune:</b> u kunt de DAB-kanalen kiezen voor een handmatige scan	<b>Audio-instelling:</b> Mono of stereo modus selecteren
<b>DRC (Dynamisch-bereiksc compressie)</b> Deze functie (indien beschikbaar bij de zender) vermindert het verschil tussen het hardste en het zachtste geluid dat wordt uitgezonden. U kunt kiezen tussen uit, zacht en hard	

### SYSTEEM

<b>Tijd</b>	Handmatige tijd- en datuminstelling als volgens
<b>Taal</b>	Beschikbare talen kiezen voor zenderinformatie.
<b>Fabrieksinstellingen herstellen</b>	het apparaat resetten naar de standaard fabriekswaarden
<b>Softwareupgrade</b>	de software-upgradefunctie inschakelen
<b>Softwareversie</b>	de softwareversie controleren

### TIJDINSTELLING (handmatige instelling van tijd / datum)

1. Druk op “TUNER/ENTER” en “Set Time/date” verschijnt op de display.
2. Druk op “TUNER/ENTER” en “Set time 00:00” (uur:minuut) verschijnt op de display-.
3. Draai aan “TUNER/ENTER” en druk op “TUNER/ENTER” om de tijd in te stellen en te bevestigen.
4. Draai aan “TUNER/ENTER”, “Set date” verschijnt op het scherm.
5. Druk op “TUNER/ENTER” om de instellingsmodus voor de datum te openen, “01-01-2022” verschijnt op het scherm.
6. Draai aan “TUNER/ENTER” en druk op “TUNER/ENTER” om de dag, de maand en het jaar in te stellen en te bevestigen.

De huidige versie van de gebruiksaanwijzing kan worden gedownload van [www.soundmaster.de](http://www.soundmaster.de)

Technische veranderingen en drukfouten voorbehouden.

Auteursrecht van Woerlein GmbH, 90556 Cadolzburg,

[www.soundmaster.de](http://www.soundmaster.de)

Duplicatie alleen met de toestemming van Woerlein GmbH





**PROTEZIONE AMBIENTALE**

Non smaltire il presente prodotto tra i normali rifiuti domestici al termine del suo ciclo di vita. Portarlo invece ad un centro specializzato nel riciclo di materiale elettrico e dispositivi elettronici. Quest'obbligo è indicato dal simbolo di riciclo presente sul prodotto, sul manuale di istruzioni o sulla confezione.

I materiali sono riciclabili secondo la loro etichettatura.

Riutilizzando materiali o altre forme di riciclaggio di vecchi dispositivi e imballaggi, dai un contributo importante alla protezione del nostro ambiente. Se necessario, rimuovere gratuitamente le batterie e i dati personali prima dello smaltimento e chiedere all'autorità locale informazioni sul punto di smaltimento responsabile.

	<b>ATTENZIONE</b> Rischio di scosse elettriche Non aprire il dispositivo!	
Cautela: Per ridurre il rischio di scosse elettriche, non rimuovere la copertura (o il retro). Il prodotto non contiene componenti riparabili. Affidare le riparazioni esclusivamente a personale qualificato.		



Tale simbolo indica la presenza all'interno dell'apparecchio di componenti che generano tensione elettrica a livelli pericolosi, capaci di produrre scosse elettriche.



Tale simbolo indica la presenza di importanti istruzioni di utilizzo e manutenzione del prodotto.



**Le batterie usate sono rifiuti pericolosi e NON devono essere smaltite assieme agli altri rifiuti domestici!** Infatti, ogni consumatore è **obbligato a norma di legge** a restituire **tutte le batterie** ai centri di riciclaggio ecosostenibile – indipendentemente dalla presenza nelle batterie di sostanze più o meno dannose\*). **Le batterie usate possono essere consegnate in maniera completamente gratuita ai centri di raccolta pubblica o al proprio rivenditore.**

**Riportare le batterie solo quando esse sono completamente scariche.**

\*) indicate dai simboli Cd = cadmio, Hg = mercurio, Pb = piombo

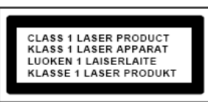
	<b>ATTENZIONE – IL DISPOSITIVO PUÒ EMETTERE RADIAZIONI LASER INVISIBILI, IN CASO DI APERTURA DEL COPERCHIO O RIMOZIONE DEL BLOCCO DI PROTEZIONE. EVITARE L'ESPOSIZIONE ALLE EMISSIONI LASER.</b>
---	--



Per evitare possibili danni all'udito, non ascoltare musica ad alto volume per un periodo di tempo prolungato.

- Usare il dispositivo esclusivamente al chiuso, in ambienti asciutti. Proteggere il dispositivo dall'umidità.
- Non aprire l'unità. **RISCHIO DI SCOSSE ELETTRICHE!** Affidare l'apertura dell'apparecchio e le riparazioni esclusivamente a personale qualificato.
- Collegare il presente dispositivo esclusivamente ad una presa a muro ben installata e dotata di messa a terra. Accertarsi che la tensione di alimentazione corrisponda a quella nominale riportata sulla targa del prodotto.
- Tenere il cavo di alimentazione lontano da fonti di umidità durante il funzionamento. Non ostruire o danneggiare il cavo di alimentazione in alcun modo.
- Avvisi per la disconnessione del dispositivo: La spina di alimentazione serve per la connessione del dispositivo alla rete elettrica, quindi tenerla sempre in posizione facilmente accessibile.
- Se il cavo o la spina di alimentazione sono danneggiati in qualunque modo, farli sostituire immediatamente presso un centro di assistenza autorizzato.
- In caso di temporali, disconnettere immediatamente il dispositivo dalla rete elettrica.
- Il dispositivo può essere utilizzato dai bambini, solo sotto il controllo dei genitori.
- Per la pulizia dell'apparecchio, servirsi esclusivamente di un panno asciutto.
- **NON USARE DETERGENTI o PANNI ABRASIVI!**
- Installare il dispositivo in un ambiente dotato di sufficiente ventilazione, per evitare problemi di surriscaldamento.
- Non ostruire le aperture di ventilazione!
- La libera circolazione dell'aria potrebbe essere ostacolata, ostruendo le feritoie di ventilazione con oggetti, quali giornali, tovaglie o tende ecc.
- Tenere l'apparecchio lontano da schizzi o zampilli, evitando di appoggiare sopra di esso oggetti contenenti liquidi, ad esempio tazze.
- L'unità non deve essere esposta direttamente alla luce solare o altre fonti di calore, né conservata in ambienti eccessivamente freddi, umidi, polverosi o soggetti ad urti e vibrazioni.
- Non tentare di applicare cavi, spine o altri oggetti all'unità, né tentare di aprirla.
- Installare il dispositivo in una posizione sicura e non soggetta a vibrazioni.
- Non appoggiare sul dispositivo fonti di fiamme libere, ad esempio candele accese.
- Installare l'apparecchio lontano da computer o unità a microonde, che potrebbero causare interferenze alla ricezione radio.
- Non tentare di aprire o riparare l'unità. Tale operazione espone l'utente a rischio di lesioni e rende nulla la garanzia del prodotto. Per le riparazioni affidarsi esclusivamente a personale / centri di assistenza autorizzati.
- Il dispositivo è dotato di una fonte di emissioni laser di Classe 1. Evitare di esporsi direttamente all'emissione dei fasci laser, che potrebbero causare danni agli occhi.
- Usare esclusivamente batterie prive di mercurio e cadmio.
- Le batterie non devono essere esposte direttamente a fonti di calore, quali luce solare, fiamme libere o simili.
- Le batterie usate sono rifiuti pericolosi e NON devono essere smaltite assieme agli altri rifiuti domestici!!! Portare invece le batterie vecchie al proprio rivenditore o in appositi centri di raccolta locali.
- Tenere le batterie fuori della portata dei bambini. I bambini potrebbero infatti correre il rischio di ingerirle. Consultare immediatamente un medico in caso di ingestione di batterie.
- Controllare regolarmente che le batterie del proprio apparecchio non abbiano perdite.
- L'apparato è concepito per l'uso in zone con climi temperati; non è adatto all'uso in paesi con climi tropicali.



## POSIZIONE DEI COMANDI

### UNITÀ PRINCIPALE

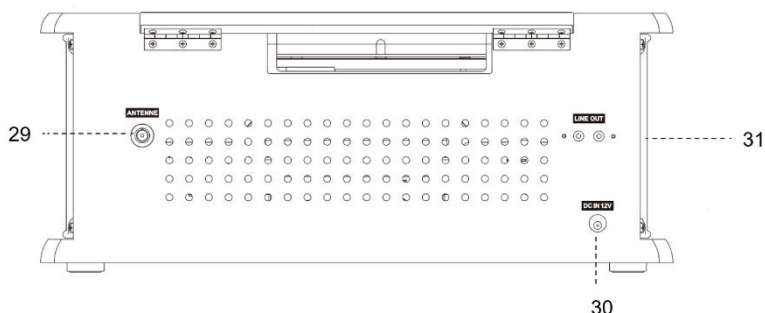
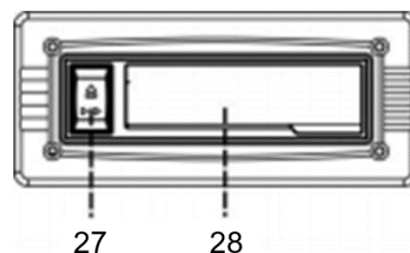
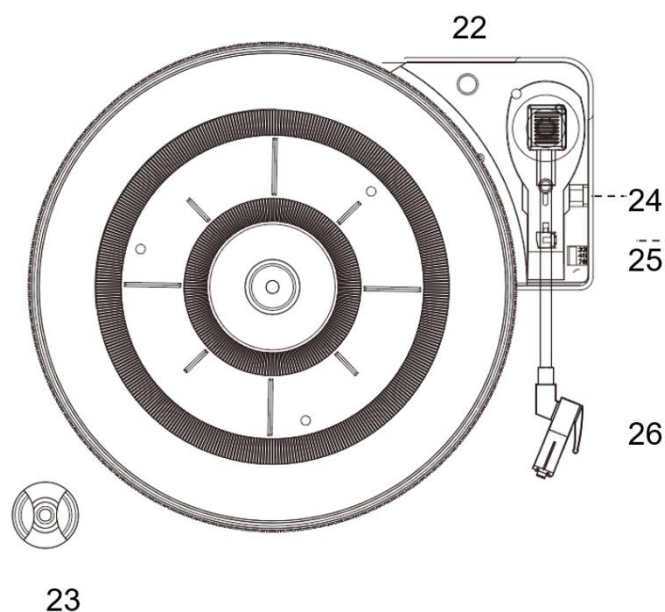
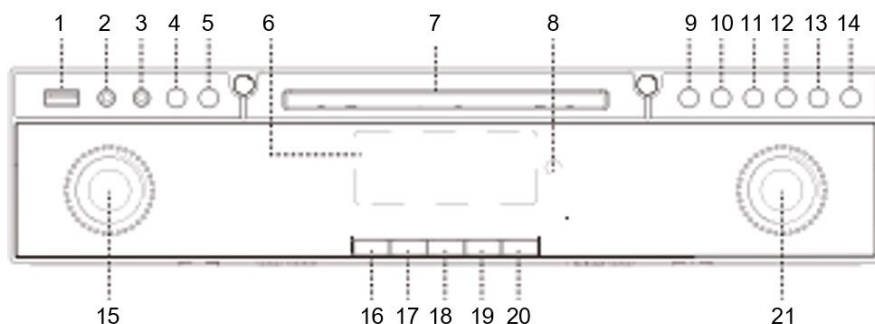
- 1 Presa USB
- 2 Presa per auricolari
- 3 Ingresso AUX
- 4 **MODE** Selezione delle funzioni
- 5 ● **REC** Registrazione
- 6 Schermo LCD
- 7 Vassoio del CD
- 8 Sensore remoto
- 9 **PLAY / PAUSE**
- 10 **STOP**
- 11 **DN / F-R** Giù e indietro
- 12 **SU / F-F** Su e avanti
- 13 **P - MODE** Modalità di riproduzione CD/USB
- 14 **OP / CL** Apertura/chiusura vassoio del CD
- 15  e **VOLUME** Accensione/spegnimento e regolazione del volume
- 16 **MENU** Accesso al menu
- 17 **INFO** Visualizzazione delle informazioni
- 18 **SCAN** Scansione delle stazioni
- 19 **PRESET** Per richiamare le stazioni memorizzate predefinite
- 20 **EQ** Regolazione dell'audio
- 21 **TUNER +/- ENTER**  
Selezione della stazione e conferma
- 22 Vite di blocco giradischi
- 23 Adattatore 45 giri
- 24 Leva braccio acustico
- 25 Selettore velocità piatto
- 26 Sostegno braccio acustico
- 27 **EJECT/FAST FORWARD** Cassetta
- 28 Coperchio cassetta
- 29 Presa dell'antenna
- 30 Jack di alimentazione
- 31 **LINE OUT** presa di uscita



## TELECOMANDO

- |    |   |  |
|----|---|--|
| 1  | <b>I/</b>  | Accensione/standby del sistema   |
| 2  | <b>▶II</b><br><b>PLAY/PAUSE</b>   | In modalità CD/USB: avvia la riproduzione e mette in pausa   |
| 3  | <b>▶▶</b> <b>SKIP UP</b><br><b>◀◀</b> <b>SKIP DOWN</b><br><b>TUNE +/-</b>                   | Selezione delle tracce precedenti/successive in modalità CD/USB<br>Scorre le frequenze radio in modalità sintonizzatore  |
| 4  | <b>■</b> <b>STOP / ENTER</b>  | In modalità CD/USB arresta la riproduzione   |
| 5  | <b>FOLDER</b><br><b>MEM PRE</b><br><b>▲ / ▼</b>   | Modalità Sintonizzatore: selezione delle stazioni memorizzate predefinite<br>selezione delle cartelle in modalità CD-MP3/USB   |
| 6  | <b>SCAN</b>   | In modalità FM/DAB esegue la ricerca delle stazioni  |
| 7  | <b>●</b> <b>REC</b>   | Attivazione della funzione di codifica/copia dei file MP3  |
| 8  | <b>VOLUME +/-</b>   | Regolazione del volume   |
| 9  | <b>T</b>   | Attivazione della separazione delle tracce durante la codifica   |
| 10 | <b>SLEEP</b>  | In modalità di accensione: attivazione della funzione di spegnimento automatico  |
| 11 | <b>PLAY MODE</b>  | In modalità CD/USB: attivazione della funzione ripetizione/random  |
| 12 | <b>▲</b>  | Premere per aprire/chiedere lo sportello CD  |
| 13 | <b>FUNCTION</b>   | Selezione della funzione desiderata tra DAB/FM/BT/CD/USB/TAPE/PHONO/AUX MODE   |
| 14 | <b>DELETE/INFO</b>  | In modalità USB: cancella il file nella memoria USB<br>In modalità DAB/FM, consente di visualizzare le informazioni di trasmissione  |
| 15 | <b>PRESET EQ</b>  | Selezione di diverse modalità EQ   |
| 16 | <b>MUTE</b>   | Disattivazione/riattivazione dell'audio  |
| 17 | <b>MEM/CLK-ADJ</b>  | In modalità standby: premere e tenere premuto per regolare l'orario<br>In modalità CD/USB, premere per la programmazione CD/USB<br>In modalità Sintonizzatore: premere per selezionare le stazioni memorizzate predefinite |

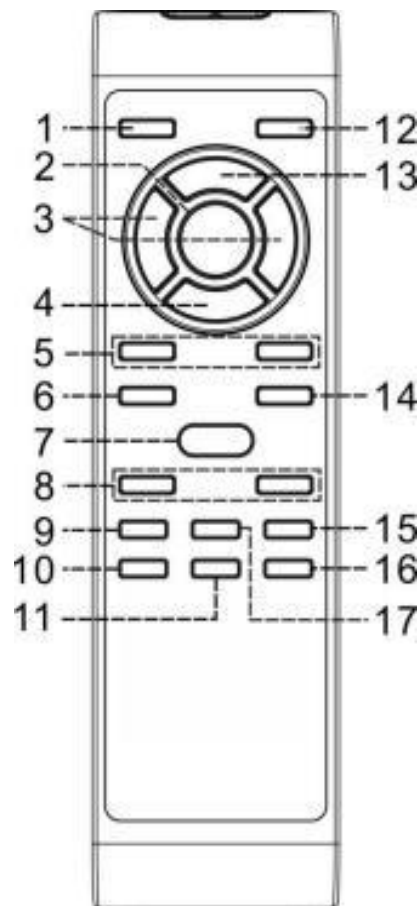

### INSTALLAZIONE DELLA BATTERIA NEL TELECOMANDO

Il vano batterie si trova sul retro del telecomando.

1. Rimuovere il coperchio del vano porta-batterie e sfilarlo, facendo leva sulla sua linguetta.
2. Inserire due (2) batterie ministilo (non incluse) nell'apposito vano, rispettando le indicazioni relative alla polarità, riportate all'interno del vano stesso.
3. Riposizionare il coperchio del vano batterie.

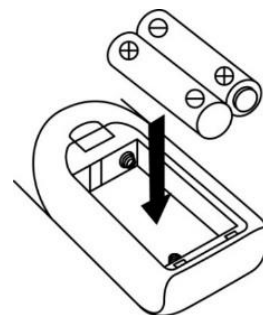

## INSTALLAZIONE

### CONTENUTO DELLA CONFEZIONE

- Unità principale
  - Manuale di istruzioni
  - Alimentazione
  - Antenna
  - Telecomando
- Assicurarsi che la tensione elettrica corrisponda a quella indicata sulla targhetta identificativa dell'adattatore CA.
- Collegare l'adattatore CA/CC fornito in dotazione a una presa di alimentazione di sicurezza propriamente installata e alla presa CC sul retro.
- Collegare l'antenna DAB/FM in dotazione nell'apposita presa e orientarla per una ricezione ottimale.

## FUNZIONAMENTO DI BASE

### ACCENSIONE/SPEGNIMENTO

In Standby, premere “**⏻**” per accendere l'unità.

In modalità di accensione, premere “**⏻**” per far passare l'unità in standby. Sul display saranno visualizzati l'ora e la data.

### MODALITÀ DI SELEZIONE

Premere “**MODE**” o “**FUNCTION**” sul telecomando per passare da una modalità all'altra.

### REGOLAZIONE DEL VOLUME

Per aumentare o diminuire il volume, ruotare “**VOLUME**” oppure premere “**VOL-/+**”

### SILENZIAMENTO

Premere “**MUTE**” sul telecomando per disattivare il volume.

Premere di nuovo il pulsante o modificare il volume per ripristinare l'audio.

### IMPOSTAZIONI AUDIO

Questa unità fornisce 5 modalità audio differenti per una migliore esperienza di ascolto. È possibile selezionare l'effetto desiderato premendo “**EQ**” più volte secondo la seguente sequenza:

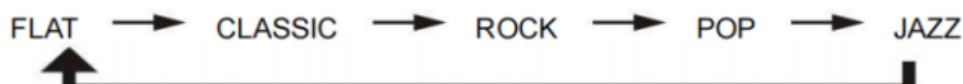

### INFORMAZIONI

Premere “**INFO**” più volte sul comando dell'unità per richiamare le informazioni sulle stazioni o sui file disponibili durante la riproduzione radiofonica o MP3.

### **GESTIONE DEL CONSUMO ENERGETICO ERP**

**In base ai requisiti ErP fase 2 e per ragioni di protezione ambientale, l'unità passa automaticamente in modalità di stand-by, in caso di mancata riproduzione di brani per 15 minuti.**

**Riaccendere l'apparecchio per continuare ad utilizzarlo.**

## RADIO DAB/FM

### RADIO DAB

1. Passaggio a radio DAB.
2. Al primo uso l'unità avvierà automaticamente la funzione di scansione cercando tutte le stazioni disponibili.
3. Per selezionare una stazione trovata, ruotare la manopola "TUNER/ENTER" e premere "ENTER" oppure utilizzare i tasti "▶▶" o "◀◀" e "ENTER" sul telecomando.

Nel caso in cui non venga trovata alcuna stazione, controllare la posizione e il collegamento dell'antenna, dopodiché premere "SCAN" per riavviare una scansione completa.

### Radio FM

#### Sintonizzazione automatica

1. Impostare l'unità in modalità FM.
2. Premendo "SCAN", l'unità avvierà la scansione fino a quando non viene trovata la prima stazione disponibile.

#### Sintonizzazione manuale

Ruotare la manopola "TUNE/ENTER" per effettuare la sintonizzazione a passi di 0,05 MHz sulla stazione desiderata.

#### Memorizzazione automatica delle stazioni

Premere a lungo il pulsante "SCAN" per avviare la scansione completa della banda e memorizzare le stazioni trovate nell'elenco delle stazioni FM. Per selezionare una stazione memorizzata, premere "FOLDER / MEM PRE ▲" o "FOLDER / MEM PRE ▼" sul telecomando.

#### Ricezione stereo FM

Premere "MENU", selezionare "Impostazione audio" e "Forced Mono" o "Stereo" con il pulsante "TUNER/ENTER" per ricevere ripetutamente il programma FM in modalità mono e stereo. Quando il segnale stereo è debole, è preferibile ricevere il programma in modalità mono. In caso di ricezione del segnale stereo, viene visualizzato l'indicatore "St" corrispondente

#### Stazioni predefinite (DAB e FM) (programmazione solo sull'unità principale)

1. È possibile salvare in memoria fino a 20 stazioni radio.
2. Durante la riproduzione della stazione radio, tenere premuto "PRESET" per circa 4 secondi.
3. Viene visualizzato il numero di programma vuoto.
4. Ruotare "TUNE/ENTER" per scegliere il numero di preselezione da 1 a 20 per memorizzare la stazione desiderata.
5. Premere "TUNER/ENTER" per confermare.
6. Ripetere i passaggi da 2 a 5 fino a quando non vengono memorizzate tutte le stazioni desiderate.

#### Richiamare le stazioni in preselezione

1. Per richiamare le stazioni desiderate in preselezione, premere "MEM/CLK-ADJ".
2. Verrà visualizzato il numero delle stazioni radio in preselezione.
3. Ruotare "TUNER/ENTER" o premere "▶▶" / "◀◀" per selezionare la stazione desiderata, quindi premere "ENTER"

**CD**

1. Selezionare la modalità "CD".
2. Premere ▲ per aprire il vassoio del CD.
3. Posizionare un CD con il lato stampato posizionato verso l'alto e chiudere il vassoio.
4. L'unità legge il CD e parte automaticamente dalla prima traccia quando viene riprodotto un nuovo CD.

Nel caso in cui il CD sia stato riprodotto in precedenza, l'unità riparte dall'ultima traccia ascoltata.

Per ripartire dalla prima traccia, premere "STOP ■" e successivamente "▶||".

**RIPRODUZIONE/PAUSA▶||**

Premere "PLAY/PAUSE" o "▶||" per interrompere la riproduzione; sul display LCD lampeggerà la cifra corrispondente.

Premere di nuovo per riprendere la riproduzione.

**INTERRUZIONE ■**

Premere "STOP" o "■" per arrestare la riproduzione

**SKIP (UP F-F ▶▶ - DN F-R ◀◀)**

In modalità riproduzione o pausa, premere "UP F-F" o "▶▶" per passare alla traccia successiva.

In modalità riproduzione o pausa, premere "DN F-R" o "◀◀" per passare alla traccia precedente.

**Per dischi MP3**

1. Dopo la lettura il sistema mostrerà il numero totale di tracce e l'album sul display LCD. L'unità comincerà a riprodurre le tracce/l'album direttamente.
2. Tenere premuto brevemente " FOLDER MEM.PRE ▲ / ▼" per selezionare la cartella desiderata.  
Premere brevemente " FOLDER MEM.PRE ▲ / ▼" per modificare le tracce di +/- 10 tracce.
3. Premere "UP/FF ▶▶" o "DN/FR ◀◀" per selezionare il numero di traccia.

Requisiti sul formato delle tracce MP3:

- Bitrate: 32 kbp~320kbp, tasso di campionatura: 32khz, 44,1khz e 48 kHz decodificabile
- L'esecuzione dei dischi MP3 varia a secondo della qualità del disco e del metodo di registrazione. Inoltre, anche i tempi di ricerca dei brani in un CD in formato MP3 sono di solito superiori a quelli di un normale CD audio, a causa del diverso formato.

**MODALITÀ RIPETIZIONE/RANDOM**

Premere ripetutamente "P-MODE" o "PLAY MODE" durante la riproduzione per selezionare la modalità ripetizione e random; in questo modo è possibile ripetere una singola traccia, tutte le tracce o il contenuto di una cartella (solo per MP3) e la funzione random può essere eseguita in modi diversi, come indicato di seguito:

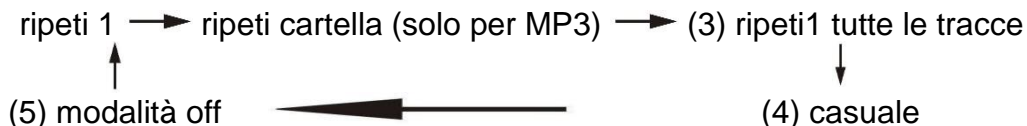

Modalità Riproduzione	Indicatore sullo schermo LCD
Ripeti traccia	ONE
Ripeti tutte	ALL
Ripetere cartella	FOL (solo per riproduzione di MP3)
Casuale	RAN
Modalità disattiva	-----

**NOTA:** Quando si riproduce un CD Live, è possibile che ci siano delle brevi pause tra i brani.

### **PROGRAMMAZIONE CD** (solo per il telecomando)

È possibile programmare fino a 20 brani per disco in qualsiasi ordine. Prima dell'uso, assicurarsi di aver interrotto la modalità CD.

1. Premere **"MEM/CLK-ADJ"**, sullo schermo LCD verrà visualizzato "P01".
2. Selezionare la traccia desiderata premendo **"UP/F-F ►"** o **"DN/F-R ◀"**.
3. Premere **"MEM/CLK-ADJ"** per salvare la traccia in memoria.
4. Ripetere i passaggi 3 e 4 per aggiungere altre tracce alla memoria se necessario.
5. Dopo aver programmato tutte le tracce desiderate, premere **"PLAY/PAUSE ►||"** per riprodurre il disco nell'ordine assegnato.
6. Premere **"STOP ■"** per interrompere la riproduzione, premerlo di nuovo per eliminare tutti i dati memorizzati.

Una volta premuto **"MEM/CLK-ADJ"**, la modalità di programmazione si fermerà automaticamente se non si preme alcun tasto entro circa 10 secondi.

## USB

### **Collegamenti**

Il sistema è in grado di riprodurre tutti i file MP3 memorizzati nella memoria USB (max 16 GB con formato FAT32).

1. Impostare il sistema in modalità standby
2. Collegare il dispositivo alla porta USB assicurandosi di inserirlo correttamente.
3. Selezionare la modalità USB **"◀↔▶"**.
4. Dopo il collegamento, il sistema avvia automaticamente la lettura del supporto di memorizzazione e sul display LCD viene visualizzato il numero totale di cartelle per poi iniziare automaticamente con la prima traccia quando viene riprodotta una nuova unità USB.
5. Nel caso in cui il dispositivo USB sia stato riprodotto in precedenza, l'unità riparte dall'ultima traccia ascoltata.  
Per ripartire dalla prima traccia, premere **"STOP ■"** e successivamente **"►||"**.

**Le procedure di riproduzione sono le stesse di quelle per la riproduzione di un disco CD/MP3.**

### **Nota**

- Il sistema è in grado di rilevare e leggere file dal formato MP3 solo in modalità USB ma non altri formati di file musicali.
- Se si collega il sistema a un lettore MP3 tramite la presa USB, a causa di variazioni nel formato di codifica MP3, alcuni lettori MP3 potrebbero non essere in grado di riprodurre musica tramite la presa USB.  
**Questo non costituisce un malfunzionamento del sistema!**
- La porta USB non supporta il collegamento con il cavo di estensione USB e non è progettata per la comunicazione con il computer direttamente.

### **Rimozione del dispositivo USB**

Per rimuovere i mezzi di memorizzazione USB, cambiare per prima cosa la modalità di funzione passandola a CD, Aux o Sintonizzazione. Dunque, scollegare estraendo direttamente la penna dalla presa USB.



## PHONO

- Rimuovere il protettore dello stilo.
- Assicursi che il braccio sia staccato dal relativo fermo prima di utilizzarlo. Fissarlo dopo l'uso.

**NOTA IMPORTANTE** prima dell'uso:

Il dispositivo è dotato di una protezione per il trasporto!

Ruotare completamente quest'ultima a mano o utilizzare una moneta (in senso orario verso destra)!

**Mantenere aperto il coperchio antipolvere durante la riproduzione del disco.**

**NON chiudere il coperchio antipolvere durante la riproduzione.**

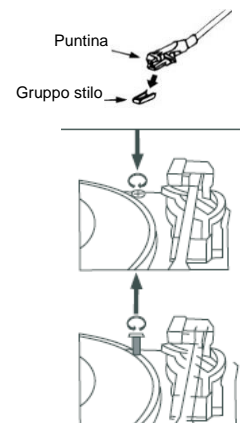

1. Selezionare la modalità "PHONO/AUX". (scollegare il cavo AUX IN)
2. Posizionare il selettore di velocità sul valore corretto, in base alla sorgente da riprodurre.
3. Posizionare il disco sul piatto (usare l'adattatore mandrino se necessario).
4. Portare la leva del braccio acustico in posizione sollevata.
5. Sollevare il braccio acustico dalla posizione di riposo e spostarlo lentamente in direzione del piatto di riproduzione. Il piatto inizierà a ruotare e sarà allora possibile sistemare il braccio acustico sulla posizione richiesta del disco.
6. Abbassare la leva del braccio acustico. Il braccio acustico si sposterà lentamente verso il disco e inizierà la riproduzione.
7. Il giradischi si arresta automaticamente alla fine della riproduzione del disco.
8. Una volta terminata la riproduzione del disco, utilizzare nuovamente la leva del braccio per sollevarlo e riportarlo sul supporto.
9. Per arrestare manualmente la riproduzione sollevare il braccio dal disco e rimetterlo in posizione di riposo.

### **SOSPENSIONE DELLA RIPRODUZIONE**

Collocando la leva del braccio acustico in posizione sollevata, il braccio si solleverà, interrompendo temporaneamente la riproduzione.

#### **Nota:**

Alcuni dischi singoli che non rientrano nello standard di registrazione non possono essere riprodotti completamente.

## AUX

1. Collegare il cavo AUX al jack sul retro dell'unità (cavo non fornito in dotazione)
2. Premere più volte il pulsante "**FUNCTION**" per selezionare la modalità AUX.
3. Avviare la riproduzione sul dispositivo esterno.

**Nota:** Se la funzione AUX IN non funziona, verificare che la presa "AUX IN" sia collegata correttamente.

Assicursi che il braccio sia posizionato sul supporto e non giocare con l'ingresso fono.

## NASTRO

Selezionare la modalità "Tape".

**Riproduzione cassette:** Il sistema lancerà l'esecuzione automaticamente una volta inserita la cassetta.

**Interruzione ed estrazione:** Premendo completamente a fondo il pulsante di "**TAPE FORWARD/EJECT**", sarà possibile estrarre la cassetta, tramite l'apertura del coperchio dell'unità a nastro. Il pulsante "**TAPE FORWARD/EJECT**" resterà premuto nella sua posizione di sporgenza minima.

**Avanzamento veloce:** Premendo a metà verso il fondo il pulsante "**TAPE FORWARD/EJECT**" durante la riproduzione, il nastro avanzerà rapidamente. Il pulsante "**TAPE FORWARD/EJECT**" si manterrà a un'altezza intermedia.

Premendo di nuovo leggermente il pulsante di "**TAPE FORWARD/EJECT**", il sistema riprenderà la riproduzione normale. Il pulsante di "**TAPE FORWARD/EJECT**" riacquisterà la sua posizione di sporgenza massima.

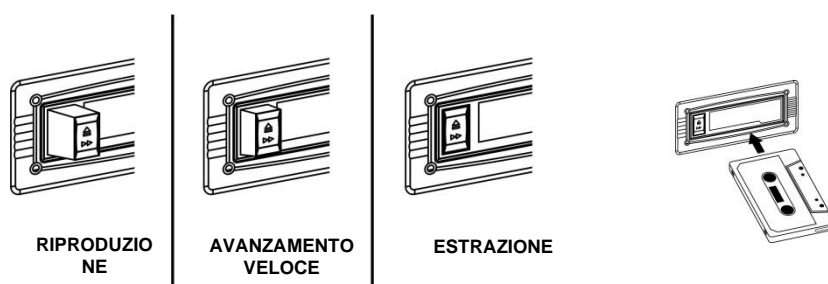

Nota

- Verificare la correttezza della direzione di inserimento delle cassette nel sistema.
- In caso contrario, si udrà un rumore insolito durante le operazioni di ricerca sulla cassetta e il sistema non sarà in grado di effettuare la normale riproduzione in modalità di avanzamento veloce.
- Si suggerisce di estrarre le cassette dall'unità a nastro, dopo aver terminato l'ascolto e di non lasciare le cassette inserite, se non in modalità di riproduzione.

## BLUETOOTH®

**Nota:** Questa unità contiene solo un ricevitore Bluetooth. Non è possibile collegare delle cuffie Bluetooth o simili!

In caso di uso di un dispositivo audio dotato di Bluetooth, assicurarsi che la distanza operativa sia contenuta entro i 10 metri.

1. Selezionare la modalità "Bluetooth".
2. L'icona Bluetooth lampeggerà sul display LCD, ciò significa che il Bluetooth non è in modalità di ricerca.
3. Attivare il Bluetooth del proprio dispositivo (ad esempio del telefono cellulare) e selezionare "NR565".
4. Una volta completata la connessione, l'icona Bluetooth rimarrà accesa in modo fisso.
5. Avviare la riproduzione, regolare il volume sul proprio dispositivo Bluetooth e ascoltare la musica attraverso l'unità principale.

## CODIFICA VERSO USB

Il sistema è in grado di codificare CD/Sintonizzatore/Aux/Phono o cassette in file MP3 su unità USB.

Collegare la pendrive con presa USB per la registrazione (assicurarsi della presenza di spazio a sufficienza).

Il sistema crea una cartella di file musicali, il cui nome varia in base alla sorgente audio: "RIP" per codifica da CD-DA, "REC" per DAB, sorgente Aux o Cassette, e "FROMCD" per copia su disco CD-MP3. La codifica avviene a un bit rate predefinito di 128 kbps.

### **A) Codifica CD (1 traccia/1 disco a 1x velocità)**

1. Avviare la riproduzione normale della traccia su CD che si intende codificare/registrare.
2. Premere "●REC" per visualizzare "REC" e "ALL" sul display; quando "REC" e "USB" lampeggiano, l'intero disco verrà codificato.
3. Premere nuovamente "●REC", sul display "ONE" e "USB" lampeggeranno e verrà eseguita la codifica della traccia in riproduzione.
4. Premendo "●REC" durante la riproduzione del CD, il brano corrente verrà registrato dall'inizio.
5. Completata la registrazione, l'unità fermerà automaticamente l'esecuzione.

#### **Nota:**

- La velocità di registrazione è 1:1, cioè segue l'effettiva durata della riproduzione della traccia su CD.
- Il formato di registrazione è preimpostato al bitrate dell'mp3: 128 kbps, velocità di campionamento: 44,1 kHz
- Premere "STOP ■" per interrompere la modalità di registrazione in qualsiasi momento.
- A codifica completa, l'unità arresta automaticamente la riproduzione.

### **B)Copia di file MP3**

Se si utilizza un disco MP3 invece di un CD, il sistema copierà i file sull'unità USB premendo "●REC". La procedura di funzionamento è identico alla codifica del CD descritta sopra. Il sistema passerà alla modalità di copia solo se il file MP3 è in lettura.

### **C)Codifica DAB**

1. Per ricevere la stazione che si desidera codificare utilizzare la modalità di Sintonizzazione cui si è fatto già riferimento.
2. Premere "●REC" per avviare la codifica; le icone "REC" e "USB" lampeggiano.

NOTA: La codifica FM non è supportata

### **D) Codifica di cassette/Aux /Fono/BT**

- 1) Impostare l'unità sulla modalità desiderata e quindi avviare la riproduzione del brano che si desidera codificare.
- 2) Avviare quindi la riproduzione della traccia che si desidera codificare e premere "●REC".
- 3) Le icone "REC" e "USB" lampeggiano sul display LCD. A questo punto il sistema avvia la modalità di codifica.

**Nota:** In tutte le modalità, premere "STOP ■" per interrompere la modalità di registrazione in qualsiasi momento.

### **E) Separazione dei brani (solo da telecomando)**

È possibile separare la musica registrata dalla cassetta o dal dispositivo Aux/DAB e simili e memorizzata sul dispositivo USB traccia dopo traccia durante la codifica. Allorquando si preme una volta il tasto **"TS"** (separatore della traccia sul telecomando) durante la codifica di tracce provenienti da cassetta o dispositivi Aux, il sistema genererà una nuova traccia continuando la registrazione. Il testo "SAVE", visualizzato in quel momento sullo schermo LCD, lampeggia una volta, ad indicare che la creazione da parte dell'unità di una nuova traccia è riuscita.

### **F) Eliminazione di file su unità USB (tramite telecomando)**

Il sistema è in grado di eliminare i file salvati all'interno di una pendrive secondo quanto di seguito descritto: -

- 1) Inserire l'archivio di massa esterno e impostare la modalità "USB".
- 2) Interruzione della riproduzione
- 3) Premere **"DELETE/INFO"** e sul display LCD verrà visualizzato (DEL -1)
- 4) Se si desidera cancellare tutto, premere **"▶▶"** e sul display verrà visualizzato (DEL -A).
- 5) Premere di nuovo **"DELETE/INFO"** per confermare l'eliminazione.

#### **Nota:**

Premere **"STOP ■"** una volta sul telecomando

## MODALITÀ SLEEP

1. Premere il pulsante **"SLEEP"**.
2. Selezionare il tempo di spegnimento automatico necessario ruotando **"TUNE/ENTER"** e confermare premendo **"TUNE/ENTER"**.
3. Il sistema si fermerà e passerà in modalità standby automaticamente dopo aver inserito l'ora selezionata.
4. Per annullare la modalità di spegnimento automatico, premere **"SLEEP"** e selezionare la funzione di disattivazione della modalità di spegnimento automatico.

## FUNZIONAMENTO CUFFIE



Durante il normale funzionamento, inserire il cavo audio (non in dotazione) nella corrispondente presa 'PHONES' dell'unità. In tal modo sarà possibile ascoltare l'audio tramite le cuffie.

**Nota:** Regolare il volume a un livello basso durante l'uso delle cuffie. Per evitare possibili danni all'udito, non ascoltare musica ad alto volume per un periodo di tempo prolungato.

## USCITA DI LINEA

È possibile collegare il sistema al proprio impianto hi-fi, collegando la presa dell'uscita di linea alla porta di ingresso ausiliaria del proprio impianto, tramite un cavo RCA (non in dotazione).

## IMPOSTAZIONI DI SISTEMA

Aprire il menu di sistema in modalità DAB o FM utilizzando il pulsante "MENU".  
 Selezionare le opzioni disponibili che seguono ruotando la manopola "TUNER/ENTER" e confermare premendo "TUNER/ENTER".

Modalità DAB	Modalità FM
<b>Scansione completa:</b> esecuzione della scansione completa in DAB	<b>Impostazioni di scansione:</b> selezione della soglia di ricerca FM per tutte le stazioni o solo per le stazioni principali.
<b>Sintonizzazione manuale:</b> possibilità di scegliere manualmente i canali DAB per la scansione	<b>Impostazioni audio:</b> selezione della modalità mono o stereo
<b>DRC (Compressione della gamma dinamica)</b> Tale funzione (se disponibile presso l'emittente) riduce la differenza tra l'audio più forte e quello più lieve durante la trasmissione. È possibile scegliere tra disattivata, bassa e alta	

### SISTEMA

<b>Ora</b>	Impostazione manuale dell'ora e della data come segue
<b>Lingua</b> disponibili.	Selezione della lingua per gli annunci tra quelle
<b>Ripristino impostazioni di fabbrica</b>	Riporta le unità alle impostazioni di fabbrica
<b>Aggiornamento software</b>	Abilita la funzione di aggiornamento software
<b>Versione software</b>	Mostra la versione del software

### IMPOSTAZIONE DELL'ORARIO (impostazione manuale dell'ora/della data)

1. Premere "TUNER/ENTER", sullo schermo verrà visualizzato "Set time/date".
2. Premere "TUNER/ENTER", sullo schermo verrà visualizzato "Set time 00:00" (ore:minuti).
3. Ruotare la manopola "TUNER/ENTER" e premere "TUNER/ENTER" per impostare e confermare l'orario.
4. Ruotare la manopola "TUNER/ENTER", sullo schermo verrà visualizzato "Set date".
5. Premere "TUNER/ENTER" per passare all'impostazione della data, sullo schermo verrà visualizzato "01-01-2022".
6. Ruotare la manopola "TUNER/ENTER" e premere "TUNER/ENTER" per impostare e confermare il giorno, il mese e l'anno.

L'ultima versione del manuale di istruzioni può essere scaricato dal sito [www.soundmaster.de](http://www.soundmaster.de)

Sono riservati eventuali modifiche tecniche ed errori di stampa.

Copyright di Woerlein GmbH, 90556 Cadolzburg,

[www.soundmaster.de](http://www.soundmaster.de)

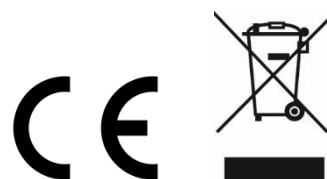

Riproduzione possibile solo con il permesso di Woerlein GmbH



**MILJÖSKYDD**

Släng inte produkten med de vanliga hushållssoporna i slutet av dess livscykel. Returnera den till en insamlingsplats för återvinning av elektriska och elektroniska apparater. Detta indikeras av symbolen på produkten, bruksanvisningen eller förpackningen.

Materialen är återvinningsbara enligt deras märkning. Genom att återanvända material eller andra former av återvinning av gamla enheter och förpackningar gör du ett viktigt bidrag till att skydda vår miljö. Om det behövs, ta bort batterier och personuppgifter gratis utan avfallshantering och fråga din lokala myndighet om ansvarig deponeringsstation.

	<b>VARNING</b> <b>Risk för elektriska stötar</b> <b>Öppna inte!</b>	
Varning: För att minska risken för elektriska stötar, avlägsna inte höljet (eller baksidan). Det finns inga delar som användaren kan laga inuti. Överlåt servicearbeten åt kvalificerad servicepersonal.		



Denna symbol indikerar förekomst av farlig spänning innanför höljet, tillräcklig för att orsaka elektriska stötar.



Denna symbol anger att det finns viktiga drift- och underhållsinstruktioner för enheten.

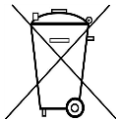

**Förbrukade batterier är farligt avfall och ska INTE kastas i hushållssoporna!** Som konsument är du **juridiskt skyldig** att återlämna **alla batterier** för miljövänlig återvinning – oavsett om batterierna innehåller skadliga ämnen\* eller inte).

Återlämna batterier gratis till offentliga insamlingsställen i din kommun eller till affärer som säljer batterier av respektive slag.

Återlämna bara helt urladdade batterier.

\*) markerade Cd = kadmium, Hg = kvicksilver, Pb = bly

	<b>VARNING - OSYNLIG</b> <b>LASERSTRÅLNING NÄR DU ÖPPNAR</b> <b>LOCKET ELLER TRYCKER PÅ</b> <b>SÄKERHETSSPÄRREN. UNDVIK</b> <b>EXPONERING FÖR LASERSTRÅLEN.</b>
---	---

	För att förhindra hörselskada, lyssna inte länge med hög volym.
---	---

- Använd endast enheten i torra inomhusmiljöer.
- Skydda enheten mot fukt.
- Öppna inte enheten. **RISK FÖR ELSTÖTAR!** Överlåt öppning och service till kvalificerad personal.
- Anslut denna enhet till ett korrekt installerat och jordat uttag. Kontrollera att nätspänningen stämmer överens med uppgifterna på typskylten.
- Kontrollera att nätkabeln förblir torr under drift. Kläm inte eller skada nätkabeln på något sätt.
- Varning vid fränkoppling av apparaten: Nätkontakten används som anslutning, så den bör alltid vara tillgänglig.

- Nätkontakten används som fränkopplingsenhet, fränkopplingsenheten ska vara tillgänglig.
- En skadad nätkabel eller kontakt måste omedelbart bytas av en auktoriserad serviceverkstad.
- Vid åskväder, koppla genast bort enheten från elnätet.
- Barn ska övervakas av föräldrar när de använder enheten.
- Rengör enheten med en torr trasa endast.
- Använd **INTE RENGÖRINGSMEDEL** eller **SLIPANDE TRASOR!**
- Utsätt inte enheten för direkt solljus eller andra värmekällor.
- Installera enheten på en plats med tillräcklig ventilation för att förhindra värmeackumulering.
- Täck inte över ventilationsöppningarna!
- Ventilationen får inte hindras genom övertäckning av ventilationsöppningarna med föremål såsom tidningar, dukar, gardiner etc.
- Den får inte utsättas för dropp eller stänk och inga föremål fyllda med vätska, som vaser, får placeras på apparaten.
- Enheten får inte utsättas för direkt solljus, mycket höga eller låga temperaturer, fukt, vibrationer eller placeras i en dammig miljö.
- Försök aldrig föra in metalltrådar, nålar eller andra liknande föremål i ventilationsöppningarna eller enhetens öppning.
- Installera enheten på en säker och vibrationsfri plats.
- Ingen öppen låga, t.ex. tända stearinljus, får placeras på apparaten.
- Installera enheten så långt bort som möjligt från datorer och mikrovågsugnar, annars kan radiomottagningen störas.
- Öppna inte eller reparera höljet. Det är inte säkert att göra det och kommer att upphäva garantin. Reparationer endast av auktoriserat service-/kundcenter.
- Enheten är utrustad med en "Klass 1 laser". Undvik exponering för laserstrålen, eftersom detta kan orsaka ögonskador.
- Använd endast kvicksilver- och kadmiumfria batterier.
- Batterier skall inte utsättas för alltför hög värme som solsken, brand eller liknande.
- Förbrukade batterier är farligt avfall och ska **INTE** kastas i hushållssoporna!!! Återlämna batterierna till din återförsäljare eller till insamlingsställen i din kommun.
- Håll batterierna borta från barn. Barn kan svälja batterierna. Kontakta läkare omedelbart om ett batteri har svalts.
- Kontrollera batterierna regelbundet för att undvika batteriläckage.
- Den här apparaten är till för användning i områden med normalt klimat och inte för tropiskt klimat.

## FUNKTIONSPLACERING

### HUVUDENHET

- 1 USB-kontakt
- 2 Hörlursuttag
- 3 AUX IN-uttag
- 4 Val av **MODE**-funktion
- 5 ● **REC** inspelning
- 6 LCD-skärm
- 7 CD-lucka
- 8 Sensor för fjärrkontroll
- 9 **PLAY / PAUSE**
- 10 **STOP**
- 11 **DN / F-R** nedåt och bakåt
- 12 **UP / F-F** uppåt och framåt
- 13 **P – MODE** uppspelningsläge CD/ USB
- 14 **OP / CL** öppna/stäng CD-lucka
- 15 **⏻** och **VOLUME** på/av och volym
- 16 **MENU** öppna meny
- 17 **INFO** visar information
- 18 **SCAN** stationssökning
- 19 **PRESET** spara/gå till förinställning
- 20 **EQ** ljudinställningar
- 21 **TUNER +/- ENTER**  
Val av station och bekräftelse
- 22 Låsskruv för skivtallrik
- 23 45-varvsadapter
- 24 Tonarmsspak
- 25 Hastighetsväljare för skivtallrik
- 26 Hållare för tonarm
- 27 **EJECT/FAST FORWARD** för kassett
- 28 Kassettlucka
- 29 Antennuttag
- 30 Strömförsörjningsuttag
- 31 **LINE OUT**-uttag

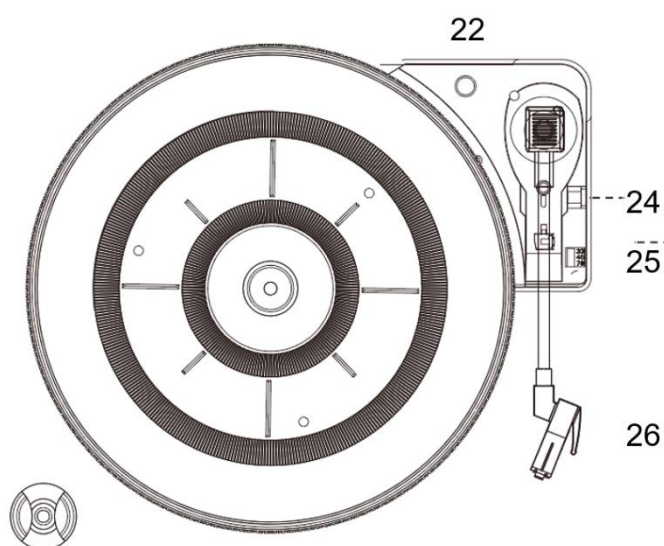
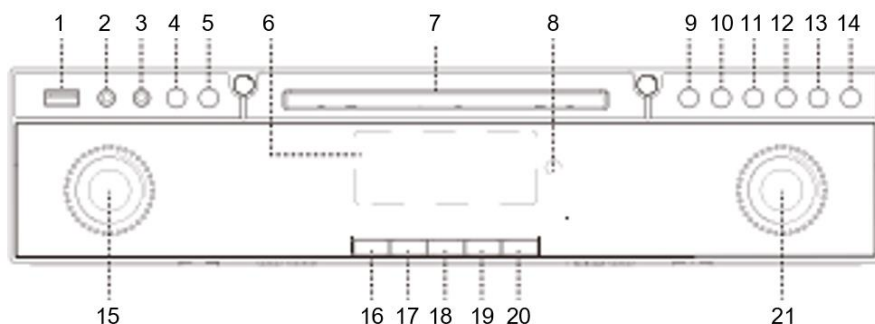

23

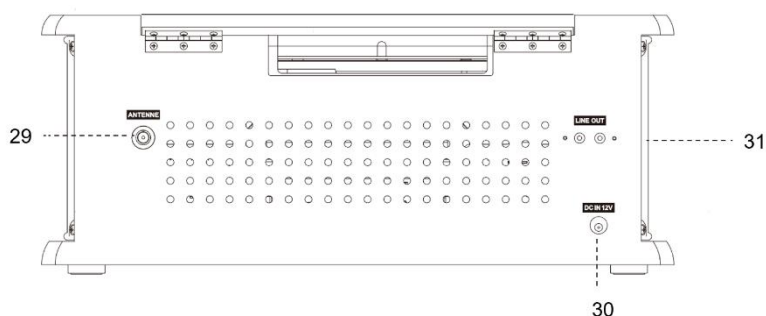
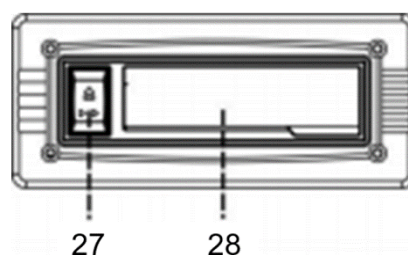

## FJÄRRKONTROLL

- |    |   |   |
|----|---|---|
| 1  | <b>I/⏻</b>  | Slå på/stänga av systemet   |
| 2  | <b>▶  </b><br><b>PLAY/PAUSE</b>   | I CD/USB-läge: starta uppspelning och pausa   |
| 3  | <b>▶▶</b> <b>SKIP UP</b><br><b>◀◀</b> <b>SKIP DOWN</b><br><b>TUNE +/-</b> | Välj föregående/nästa spår i CD/USB-läge<br>Stega upp/ned i radiofrekvenserna i fininställningsläge   |
| 4  | <b>■</b> <b>STOP / ENTER</b>  | Stoppa uppspelningen i CD/USB-läge  |
| 5  | <b>FOLDER</b><br><b>MEM PRE</b><br><b>▲ / ▼</b>                           | Fininställningsläge: välj förinställningsminne upp/ned<br>CD-MP3/USB-läge: välj mapp upp/ner  |
| 6  | <b>SCAN</b>   | I FM/DAB-läge: sökning efter stationer  |
| 7  | <b>●</b> <b>REC</b>   | Funktion för aktiv kodning/MP3-filkopiering   |
| 8  | <b>VOLUME +/-</b>   | Justera volymen upp/ned   |
| 9  | <b>TS</b>   | Vid kodning av aktiv spårseparering   |
| 10 | <b>SLEEP</b>  | I påslaget läge: aktivera insomningsfunktionen  |
| 11 | <b>PLAY MODE</b>  | I CD/USB-läge: funktion för aktiv slumpmässig uppspelning/uppreatad uppspelning   |
| 12 | <b>▲</b>  | Öppna/stäng CD-lucka  |
| 13 | <b>FUNCTION</b>   | Välj läge bland DAB/FM/BT/CD/USB/TAPE/PHONO/AUX   |
| 14 | <b>DELETE/INFO</b>  | I USB-läge: ta bort filen i USB-minnet<br>I DAB/FM-läge: visa information om sändningen   |
| 15 | <b>PRESET EQ</b>  | Välj mellan olika EQ-lägen  |
| 16 | <b>MUTE</b>   | Stäng av/återställ ljudet   |
| 17 | <b>MEM/CLK-ADJ</b>  | I standby-läge: håll intryckt för att ställa in klockan<br>I CD/USB-läge: tryck för CD/USB-programmering<br>I fininställningsläge: tryck för förinställningsminne |

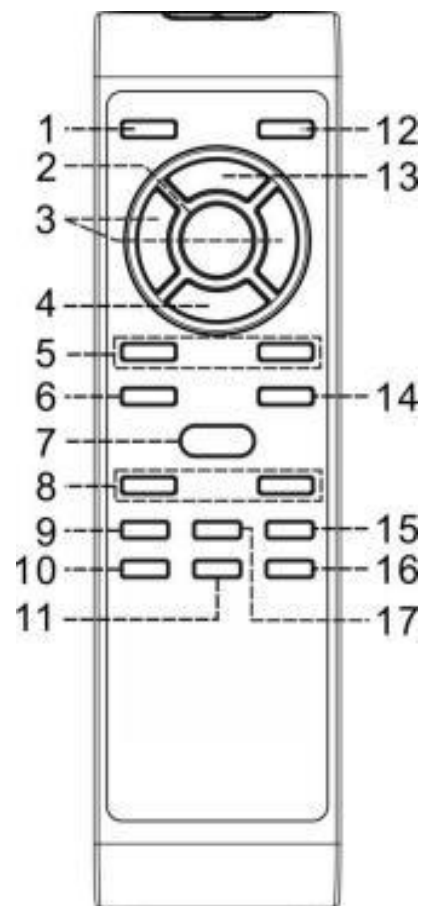

## BATTERIINSTALLATION

Batterifacket är placerat på fjärrkontrollens baksida.

1. Avlägsna batterifackets lock genom att trycka in fliken och dra locket uppåt.
2. Sätt i två (2) AAA-batterier (medföljer ej) i batterifacket enligt polaritetsmarkeringarna inuti batterifacket.
3. Sätt tillbaka batteriluckan.

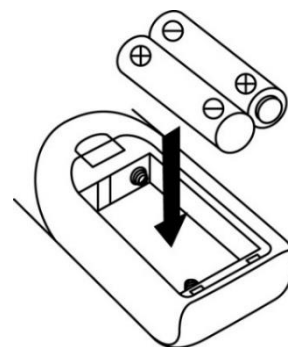



## **INNEHÅLL VID LEVERANS**

- Huvudenhet
- Bruksanvisning
- Strömförsörjning
- Antenn
- Fjärrkontroll

## **INSTALLATION**

### **STRÖMFÖRSÖRJNING**

- Kontrollera att spänningen överensstämmer med spänningsadaptorns typskylt.
- Anslut den medföljande AC/DC-adaptorn till ett korrekt installerat säkerhetsuttag och till DC-uttaget på baksidan.
- Anslut den medföljande DAB/FM-antennen till antennuttaget och rikta in den för bästa mottagning.

## **GRUNDLÄGGANDE ANVÄNDNING**

### **STRÖM PÅ/AV**

Tryck på '⏻' i standbyläge för att slå på enheten.

Tryck på '⏻' i påslaget läge för att gå till standby. Tid och datum visas på displayen.

### **VAL AV LÄGE**

Tryck på "MODE" eller "FUNCTION" på fjärrkontrollen flera gånger för att växla mellan lägena.

### **JUSTERING AV VOLYM**

För att höja eller sänka volymen, vrid på "VOLUME" eller tryck på "VOL-/+".

### **TYSTA**

Tryck på "MUTE" på fjärrkontrollen för att stänga av ljudet.

Tryck på knappen igen eller ändra volymen.

### **LJUDINSTÄLLNINGAR**

Enheten har 5 olika ljudlägen för att förbättra din ljudupplevelse. Du kan välja önskad effekt genom att trycka på "EQ / PRESET EQ" flera gånger i följande ordning:

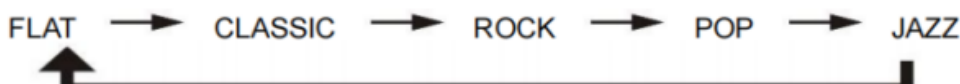

### **INFORMATION**

Tryck på "INFO" flera gånger så visas tillgänglig stationsinformation i radioläget.

### **ENERGIFÖRBRUKNING I ERP-LÄGET**

Uppfyller kraven enligt ErP steg två och skyddar miljön. Enheten växlar automatiskt till standbyläge om ingen musik spelas under 15 minuter.

Slå på igen när du vill fortsätta användningen.

## DAB/FM-RADIO

### DAB-RADIO

1. Växla till DAB-radio.
2. När enheten startas första gången startar den automatiskt sökfunktionen och söker efter alla tillgängliga stationer.
3. För att välja en hittad station vrider du på vredet "TUNER/ENTER" och trycker på "ENTER" eller använder "▶▶" eller "◀◀" och "ENTER" på fjärrkontrollen.

Om ingen radiostation hittas kontrollerar du antennens placering och anslutning och trycker på "SCAN" för att starta en fullständig sökning igen.

### FM-RADIO

Ställ in enheten på "FM"-läge.

#### Automatisk fininställning

Tryck på "SCAN". Enheten börjar söka och stannar på nästa tillgängliga station.

#### Manuell fininställning

Vrid på "TUNER/ENTER" för att ställa in önskad station i steg om 0,05 MHz.

#### Automatisk stationssökning

Håll knappen "SCAN" intryckt så startas en fullständig bandsökning och de hittade stationerna lagras i FM-stationslistan. För att välja en sparad station trycker du på "FOLDER / MEM PRE ▲" eller "FOLDER / MEM PRE ▼" på fjärrkontrollen.

#### FM-mottagning i stereo

Tryck på "MENU", välj "Ljudinställning" och sedan "Forcerad mono" eller "Stereo" med "TUNER/ENTER" flera gånger för att ta emot FM-programmet i mono- och stereoläge.

När stereosignalerna är svaga är det bättre att ta emot programmet i mono. Om en stereosignal tas emot visas stereoindikatorn "St"

#### Förinställda stationer (DAB och FM) (endast programmering på huvudenheten)

1. Du kan spara upp till totalt 20 radiostationer i varje minne.
2. När radiostationen spelas upp, tryck och håll ned "PRESET" i ca 4 sekunder.
3. Ett tomt programnummer visas.
4. Vrid på "TUNER/ENTER" för att välja ett förinställningsnummer mellan 1–20 för lagring av önskad station.
5. Tryck på "TUNER/ENTER" för att bekräfta.
6. Upprepa steg 2 till 5 tills alla önskade radiostationer har sparats.

#### Lyssna på förinställda stationer

1. Tryck på "PRESET" för att lyssna på förinställda stationer.
2. De förinställda radiostationernas nummer visas.
3. Vrid på "TUNER/ENTER" eller tryck på "▶▶" / "◀◀", välj önskad station och tryck på "ENTER"

## CD-skiva

1. Välj läget "CD".
2. Tryck på **▲** för att öppna CD-luckan.
3. Lägg en CD-skiva med den tryckta sidan vänd uppåt och stäng sedan CD-luckan.
4. Enheten läser in CD-skivan och startar automatiskt med det första spåret.

### SPELA / PAUS **▶||**

Tryck på "PLAY/PAUSE" eller "▶||" för att pausa uppspelningen. Siffran blinkar på LCD-displayen.

Tryck igen för att återuppta uppspelningen.

### STOPP **■**

Tryck på "STOP" eller "■" för att stoppa uppspelningen

### HOPPA (UP F-F **▶▶** - DN F-R **◀◀**)

Tryck på "UP F-F" eller "▶▶" under uppspelning eller pausat läge för att hoppa till nästa spår.

Tryck på "DN F-R" eller "◀◀" under uppspelning eller pausat läge för att hoppa till föregående spår.

### För MP3-disk

1. Efter avläsningen visas det totala antalet spår och album på LCD-displayen. Enheten börjar spela direkt.
2. Tryck och håll ned "FOLDER MEM.PRE **▲ / ▼**" en kort stund för att välja önskad mapp
3. Tryck kort på "FOLDER MEM.PRE **▲ / ▼**" för att ändra spåren med +/- 10 spår.

Krav på format för MP3-spår:

- Bithastighet: 32 kbps~320kbps, samplingshastighet: 32khz, 44,1khz och 48 kHz avkodningsbart
- Prestanda vid uppspelning av MP3-skiva varierar beroende på kvaliteten på den inspelade skivan och inspelningsmetoden. Dessutom är söktiden för MP3 längre än för vanliga CD-skivor på grund av ett annat format.

### LÄGET UPPREPA/SLUMPMÄSSIG

Tryck på "P-MODE" eller "PLAY MODE" flera gånger under uppspelning för att välja funktionerna upprepning och slumpmässig uppspelning. Ett enskilt spår, upprepning av alla spår eller en mapp (endast MP3) och slumpvis uppspelning kan spelas upp i olika lägen enligt följande:

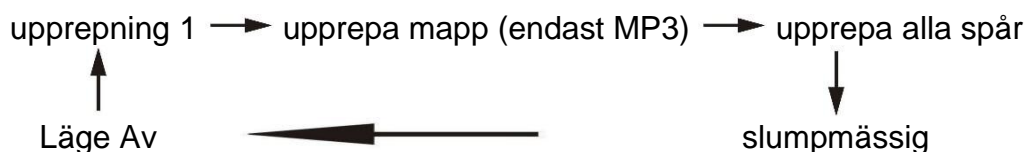

Uppspelningsläge	Indikering på LCD-skärmen
Upprepa spår	ONE
Upprepa mapp	FOL (endast vid MP3-uppspelning)
Upprepa alla	ALL
Slumpmässig	RAN
Läge Av	-----

OBS:

När du spelar en live-CD kan det förekomma korta pauser mellan spåren.

### **CD-PROGRAMMERING** (endast fjärrkontroll)

Upp till 20 spår kan programmeras för uppspelning i valfri ordning. Se till att CD-skivan är stoppad innan du börjar.

1. Tryck på **"MEM/CLK-ADJ"** så visas "P01" på LCD-displayen.
  2. Välj önskat spår genom att trycka på **"UP F-F / ►►"** eller **"DN F-R / ◀◀"**.
  3. Tryck på **"MEM/CLK-ADJ"** för att spara spåret i minnet.
  4. Upprepa steg tre och fyra för att lägga till fler spår i minnet efter behov.
  5. När alla önskade spår har programmerats kan du trycka på **"PLAY/PAUSE ►||"** för att spela upp skivan i programmerad ordning.
  6. Tryck på **"STOP ■"** för att stoppa uppspelningen, tryck igen för att rensa hela det sparade minnet.
- Programmeringsläget stoppas automatiskt om ingen knapp trycks in under ca 10 sekunder efter att **"MEM/CLK-ADJ"** har tryckts in.

## USB

### **Anslutning**

Systemet kan spela upp alla MP3-filer som finns sparade i USB-minnet (högst 16 GB med FAT32-format).

1. Sätt systemet i standby-läge
2. Sätt i USB-minnet och se till att det sitter ordentligt på plats.
3. Välj USB-läge **"↔"**.
4. Systemet kommer vid anslutning att läsa in lagringsmediet automatiskt varpå LCD-displayen visar det totala antalet mappar och startar automatiskt.

**Förfarandena för uppspelning är desamma som för CD/MP3-skivor ovan.**

### **Obs**

- Systemet kan identifiera och läsa filen under mp3 format endast i USB läge, men inga andra musik filsformat.
- Det kan hända att vissa MP3-spelare på grund av variationer i MP3-formatet, inte kan spelas upp om de ansluts till systemet via USB-uttaget.  
Det betyder inte att det är något fel på systemet.
- USB-porten har inte stöd för anslutning via en USB-förlängningskabel och den är inte konstruerad för direktkommunikation med en dator.

### **Borttagning av USB**

Stäng av enheten för att ta bort USB-minnet. Koppla sedan ur det genom att dra ut USB-enheten ur uttaget.

## SKIVSPELARE

- Avlägsna pickupskyddet.
- Frigör tonarmen från tonarmsstödet före användning och sätt tillbaka den där igen efteråt.

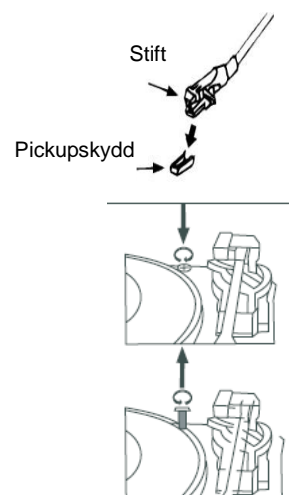

### **VIKTIGT** innan användning:

Enheten har ett transportskydd!

Vrid detta med handen eller ett mynt (medurs åt höger) innan användning.

Vid transport skruvar du ur skruven helt (moturs åt vänster) igen.

1. Välj läget "PHONO/AUX". (dra ur AUX IN-kabeln)
2. Ställ in hastighetsväljaren i korrekt position beroende på den skiva som spelas upp.
3. Lägg skivan på skivtallriken (använd singeladaptorn vid behov).
4. Sätt tonarmsspaken i upp-läget.
5. Lyft upp tonarmen från stödet och för den sakta mot skivans ytterkant. Skivtallriken börjar rotera och placerar tonarmen i önskat läge för uppspelning.
6. Sänk ner tonarmsspaken. Tonarmen sänks långsamt till skivan och uppspelningen börjar.
7. Skivspelaren stannar automatiskt när skivan är slut.
8. När skivan har spelats upp använder du tonarmsspaken igen för att höja tonarmen och sedan sätta tillbaka den i tonarmsstödet.
9. Lyft tonarmen från skivan och för tillbaka den till tonarmsstödet för att stoppa skivan manuellt.

### **Uppspelningspaus**

Om tonarmsspaken sätts i upplyft läge lyfts tonarmen och uppspelningen avbryts tillfälligt.

### **Obs:**

Vissa singelskivor som inte uppfyller skivstandarden kan eventuellt inte spelas fullt ut.

## AUX-IN

Anslut en annan ljudenhet, t.ex. en (bärbar) CD-spelare, MP3-spelare, (bärbar) kassettbandspelare, iPod etc. med 3,5 mm-kontakter (medföljer ej) till "AUX IN"-uttaget. Välj läget "PHONO/AUX" och börja spela upp och ställa in volymen på din externa enhet

**Obs:** Kontrollera att det inte sitter något i "AUX IN"-uttaget om du inte använder AUX IN-funktionen.

Se till att tonarmen vilar på tonarmsstödet, använd inte skivspelaren.

## KASSETT

Välj läget "TAPE"

Kassettuppspelning: Systemet startar uppspelningen automatiskt när du har satt i kassettbandet

Stopp och utmatning: Tryck in knappen "**TAPE FORWARD/EJECT**" helt så matas kassetten ut från kassettluckan. Knappen "**TAPE FORWARD/EJECT**" fortsätter att vara intryckt så långt det går.

Snabbspolning: Tryck in knappen "**TAPE FORWARD/EJECT**" halvvägs under uppspelning, bandet snabbspolas då framåt. Knappen "Framåtspolning/utmatning av band" ligger kvar i mittenhöjdspositionen.  
Tryck lätt på knappen "**TAPE FORWARD/EJECT**" igen för att återgå till normal uppspelning. Knappen "**TAPE FORWARD/EJECT**" återgår till sitt yttersta läge.

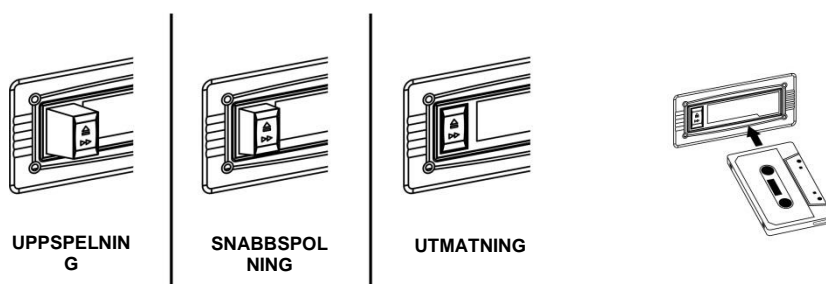

Obs

- Kontrollera att riktningen är rätt när du sätter i kassettbandet i systemet.
- Vissa sökljud kan höras och systemet kan inte utföra en normal uppspelning vid snabbspolning framåt.
- Du rekommenderas att ta ur kassetten ur systemet varje gång du har lyssnat klart och kassetten bör inte lämnas kvar i systemet när det inte är i uppspelningsläge.

## BLUETOOTH®

**Obs:** Den här enheten innehåller endast en Bluetooth-mottagare. Det går inte att ansluta ett Bluetooth-headset eller liknande! Se till att driftavståndet är inom 10 meter.

1. Välj läget "Bluetooth".
2. Bluetooth-ikonen blinkar på LCD-displayen, vilket innebär att BT är i sökningsläge.
3. Slå på Bluetooth-funktionen på din BT-enhet (exempelvis mobiltelefon) och välj "NR565DAB" för att ansluta.
4. När anslutningen är klar och anslutningen har lyckats slutar Bluetooth-ikonen att blinka.
5. Starta uppspelningen, justera volymen på din BT-enhet och lyssna på musiken via huvudenheten.

## KODNING

Systemet kan koda CD/DAB/Aux/Phono eller kassetband till MP3-fil via USB. Koppla in USB-enheten för inspelning (se till att det finns tillräckligt med plats).

Systemet skapar ett musikmappnamn – ”RIP” för CD-DA-kodning, ”REC” för DAB, Aux- och kassettkodning samt ”FROMCD” för skivkopiering CD-MP3 med normal kodningsbithastighet på 128 kbps.

### **A) CD-kodning (1spår/1 skiva i 1x hastighet)**

1. Utför normal uppspelning av CD-spåret som du vill koda och spela in.
2. Tryck på ”●REC”. Displayen visar ”REC” och ”ALL” och sedan blinkar ”REC”, ”USB” och hela skivan kodas.
3. Tryck på ”●REC” igen. ”ONE” och ”USB” blinkar på displayen och det aktuella spåret kodas.
4. När du trycker på ”●REC” när en CD spelas upp kommer det aktuella spåret att spelas in från början.
5. Efter att inspelningen avslutats stoppar enheten uppspelningen automatiskt.

#### **Obs:**

- Inspelningshastigheten är 1:1 och sker enligt den faktiska uppspelningstiden för spåret på CD-skivan
- Inspelningsformatet är förinställt till – Bithastighet för MP3: 128 kbit/s, samplinghastighet: 44,1 kHz
- När kodningen är färdig avbryter enheten uppspelningen automatiskt

### **B) Kopiering av MP3-fil**

Om du sätter i en MP3-skiva istället för en CD-skiva kopierar systemet filerna till USB-enheten om du trycker på ”●REC”. Användningsprocedurerna är samma som för CD-kodning enligt angivelserna ovan, och systemet växlar bara till kopieringsläget om MP3-filen läses.

### **C) DAB-kodning**

1. Använd fininställningsläget enligt ovan genom att lyssna på radioavsnittet för att ta emot den kanal du vill koda.
2. Tryck på ”●REC” för att starta kodningen. Ikonerna ”REC” och ”USB” blinkar.

OBS: FM-kodning stöds inte

### **D) Kasset/Aux /Phono/BT-kodning**

- 1) Ställ in enheten på önskat läge och börja sedan spela upp det spår som du vill koda.
- 2) Starta sedan uppspelningen av det spår du vill koda och tryck på ”●REC”.
- 3) Ikonerna ”REC” och ”USB” blinkar på LCD-displayen. Systemet startar nu kodningsläge.

**Obs:** Du kan trycka på ”STOP ■” när som helst för att avbryta inspelningen.

### **E) Spårseparation (endast på fjärrkontrollen)**

Du kan dela inspelningsmusiken från kassetband eller Aux/DAB etc. i USB-spår genom att söka under kodning. Varje gång du trycker på ”TS” (spårseparation) (på fjärrkontrollen) en gång under inspelningen, genererar systemet ett nytt spår och fortsätter inspelningen.

## **F) Radera filer på USB-minne (med fjärrkontroll)**

Systemet kan radera filen som sparats på USB-enheten enligt följande:

- 1) Mata in medielagringen och ställ in på "USB"-läge.
- 2) Stoppa uppspelningen
- 3) Tryck på "**DELETE/INFO**" så visar LCD-displayen (DEL 1) för ett spår.
- 4) Om du vill radera alla trycker du på "▶▶" så visar displayen (DEL -A).
- 5) Tryck på "**DELETE/INFO**" igen för att bekräfta raderingen

### **Obs:**

- Du kan välja ett spår i förväg med "▶▶" eller "◀◀" innan du trycker på "**DELETE/INFO**" för att radera ett specifikt spår.
- Tryck på "**STOP ■**" på fjärrkontrollen en gång för att avsluta raderingsläget

## **INSOMNING**

1. Tryck på knappen "**SLEEP**".
2. Välj önskad insomningstid genom att trycka flera gånger på "**SLEEP**" 90 > 75 > 60 > 45 > ....15 minuter så visas insomningsikonen "**ZZZ**" på LCD-displayen.
3. Systemet stoppas och övergår automatiskt i standby-läge efter att den valda tiden gått.
4. För att avbryta insomningsläget trycker du på "**SLEEP**" och väljer "SLEEP off".

## **HÖRLURAR**



Lyssna på musik för dig själv genom att använda hörlurar via en 3,5 mm stereokontakt och anslut den till hörlursuttaget. Högtalarnas ljud stängs då av. För att förhindra hörselskada, lyssna inte länge med hög volym.

## **LINJEUTGÅNG**

Du kan ansluta systemet till hela ditt HiFi-system genom att ansluta linjeutgången till aux-ingången med en RCA-kabel (ingår ej).



## SYSTEMINSTÄLLNINGAR

Öppna systemmenyn i DAB- eller FM-läge med knappen "MENU".

Välj de tillgängliga alternativen nedan genom att vrida på "TUNER/ENTER" och bekräfta genom att trycka på "TUNER/ENTER".

DAB-läge	FM-läge
<b>Full sökning:</b> utför en fullständig DAB-sökning	<b>Inställningar för sökning:</b> Val av tröskelvärde för sökning av FM-stationer – alla eller endast starka stationer.
<b>Manuell inställning:</b> det går att välja DAB-kanaler för manuell sökning	<b>Ljudinställning:</b> Väljer mono- eller stereoläge
<b>Dynamikområdeskompression (DRC)</b> Denna funktion (om tillgänglig från radiostationen) minskar skillnaden mellan det högsta och det lägsta ljudet som sänds. Du kan välja mellan av, låg och hög	

### SYSTEMET

<b>Tid</b>	Manuell inställning av tid och datum enligt följande
<b>Språk</b>	Val av tillgängligt språk för meddelanden.
<b>Fabriksåterställning</b>	Återställer enheterna till fabriksinställningarna
<b>Programuppgrädering</b>	Aktiverar funktionen för programuppdatering
<b>Programversion</b>	Visar programvarans version

### TIDSINSTÄLLNING (manuell inställning av tid/datum)

1. Tryck på "TUNER/ENTER". "Set Time/date" (ställ in tid/datum) visas på displayen.
2. Tryck på "TUNER/ENTER". "Set time 00:00" (hour:minute) (ställ in tid 00:00 (timmar:minuter)) visas på displayen.
3. Vrid på "TUNER/ENTER" och tryck in "TUNER/ENTER" för att ställa in och bekräfta tiden.
4. Vrid på "TUNER/ENTER". "Set date" (ställ in datum) visas på displayen.
5. Tryck på "TUNER/ENTER" för att gå till datumläget. "01-01-2022" visas på displayen.
6. Vrid på "TUNER/ENTER" och tryck in "TUNER/ENTER" för att ställa in och bekräfta datumet, månaden och året.

Den aktuella versionen av bruksanvisningen kan laddas ned från [www.soundmaster.de](http://www.soundmaster.de)  
Reservation för tekniska förändringar och tryckfel.

Copyright, Woerlein GmbH, 90556 Cadolzburg, [www.soundmaster.de](http://www.soundmaster.de)

Kopiering får endast ske med tillstånd av Woerlein GmbH



## MILJØBESKYTTELSE



Ikke kast dette produktet sammen med vanlig husholdningsavfall ved slutten av dets livssyklus. Returner det til et innsamlingspunkt for resirkulering av elektrisk og elektronisk utstyr. Dette indikeres på produktsymbolet, i bruksanvisningen eller på emballasjen.

Materialene er resirkulerbare i henhold til merkingen. Ved å gjenbruke materialer eller andre former for resirkulering av gamle enheter og emballasje, gir du et viktig bidrag til å beskytte miljøet vårt. Ta om nødvendig ut batterier og personopplysninger før avhending, og spør din lokale myndighet om ansvarlig deponeringssted.

	<b>ADVARSEL</b> <b>Fare for elektrisk støt</b> <b>Ikke åpne!</b>	
Forsiktig: For å redusere risikoen for elektrisk støt, må du ikke ta av dekslet (eller baksiden). Det er ingen deler inni som kan repareres. Overlat service til kvalifisert personell.		



Dette symbolet indikerer tilstedeværelse av farlig spenning i huset, tilstrekkelig til å forårsake elektrisk støt.



Dette symbolet indikerer viktige drifts- og vedlikeholdsinstruksjoner for enheten.

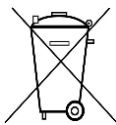

Brukte batterier er farlig avfall og må IKKE kastes sammen med husholdningsavfallet! Som forbruker er du juridisk forpliktet til å returnere alle batterier for miljøvennlig resirkulering – uansett hvorvidt batteriene inneholder skadelige stoffer\*)

Returner batterier gratis til offentlige innsamlingspunkter i ditt lokalsamfunn eller til butikker som selger batterier av de respektive slag. Bare returner helt utladede batterier.

\*) Merket Cd = kadmium, Hg = kvikksølv, Pb = bly

	<b>FORSIKTIG! DET OPPSTÅR USYNLIG LASERSTRÅLING NÅR DEKSLER ÅPNES ELLER SIKKERHETSFORRIGLINGEN TRYKES. UNNGÅ EKSPONERING FOR LASERSTRÅLEN</b>
--	---

	Ikke lytt til musikk ved høyt volum over lengre tid, det kan føre til hørselsskader.
--	--

- Bruk enheten kun i tørre innendørsmiljøer.
- Beskytt enheten mot fuktighet.
- Ikke åpne enheten. FARE FOR ELEKTRISK STØT! Overlat åpning og service til kvalifisert personell.
- Kun koble denne enheten til en riktig installert og jordet stikkontakt. Kontroller at nettspenningen stemmer med spesifikasjonene på typeskiltet.
- Kontroller at nettkabelen holder seg tørr under drift. Ikke klemme eller skade strømkabelen på noen måte.
- Advarsel om frakobling av enheten: Hovedpluggen brukes som tilkobling og må derfor alltid være driftsklar.
- Støpselet brukes til frakobling og må derfor være lett tilgjengelig.

## Sikkerhets-, miljø- og oppsettsinstruksjoner

- En skadet strømkabel eller støpsel må straks byttes av et autorisert servicesenter.
- I tilfelle av lyn må du umiddelbart koble apparatet fra strømmettet.
- Barn bør være under oppsyn av foreldre når de bruker enheten.
- Kun rengjøre enheten med en tørr klut.
- IKKE bruk RENGJØRINGSMIDLER eller SLIPENDE KLUTER!
- Installer enheten på et sted med god ventilasjon for å hindre varmeopphoping.
- Ikke dekk til ventilasjonsåpningene!
- Ventilasjonen må ikke hindres ved å dekke til ventilasjonsåpninger med gjenstander som aviser, duker, gardiner osv.
- Enheten må ikke utsettes for drypp eller sprut, og ingen gjenstander fylt med væske, som vaser, må plasseres på den.
- Enheten bør ikke utsettes for direkte sollys, svært høye eller lave temperaturer, fuktighet, vibrasjoner eller støvete omgivelser.
- Aldri forsøk å sette inn ledninger, stifter eller andre slike gjenstander i hullene eller åpningene på enheten.
- Installer enheten på et sikkert og vibrasjonsfritt sted.
- Installer enheten så langt unna som mulig fra datamaskiner og enheter som utstråler mikrobølger, ellers kan radiomottak bli forstyrret.
- Ikke åpne eller reparere huset. Det er utrygt å gjøre det og garantien vil bli ugyldig. Reparasjoner må bare utføres av autorisert servicepersonell/kundesenter.
- Enheten er utstyrt med en Klasse 1 laser. Unngå eksponering for laserstrålen da det kan forårsake øyeskader.
- Bare bruk kvikksølv- og kadmiumfrie batterier.
- Batteriene må ikke utsettes for sterk varme, som sol, ild eller lignende.
- Brukte batterier er farlig avfall og må IKKE kastes sammen med husholdningsavfallet! Returner batterier til forhandleren eller innsamlingspunkter i ditt lokalsamfunn.
- Hold batteriene unna barn. Barn kan svelge batterier. Kontakt lege umiddelbart hvis et batteri svelges.
- Sjekk batteriene regelmessig for å unngå batterilekkasje.
- Strømledningen eller en apparatkopler brukes som utkoplingsenhet. Utkoplingsenhetene skal være klare for bruk.
- Kilder til åpen flamme, f.eks. tente lys, skal aldri plasseres på apparatet.
- Dette apparatet er til bruk i moderate klimaer og er ikke egnet til bruk i land med tropisk klima.

## OVERSIKT OVER TASTENE

### HOVEDENHET

- 1 USB-kontakt
- 2 Hodetelefonutgang
- 3 AUX in-kontakt
- 4 **MODE** Velge funksjon
- 5 ● **REC** Ta opp
- 6 LCD-Display
- 7 CD-skuff
- 8 Fjernkontrollsensør
- 9 **PLAY / PAUSE**
- 10 **STOP**
- 11 **DN / F-R** Ned og bakover
- 12 **UP / F-F** Opp og fremover
- 13 **P – MODE** Avspillingsmodus for CD/USB
- 14 **OP / CL** Åpne og lukke CD-skuffen
- 15 ⏻ and **VOLUME** Slå av/på og volum
- 16 **MENU** Åpne menyen
- 17 **INFO** Vise informasjon
- 18 **SCAN** Skanne etter stasjoner
- 19 **PRESET** Lagre og hente forhåndsinnstilling
- 20 **EQ** Justere lydkvaliteten
- 21 **TUNER +/- ENTER**  
Velge og bekrefte stasjon
- 22 Låseskrue til platespiller
- 23 45 RPM-adapter
- 24 Tonearmhendel
- 25 Platespillers hastighetsvelger
- 26 Pickup-holder
- 27 **EJECT/FAST FORWARD** for kassett
- 28 Kassettdeksel
- 29 Antennekontakt
- 30 Strømkontakt
- 31 **LINE OUT**-kontakt

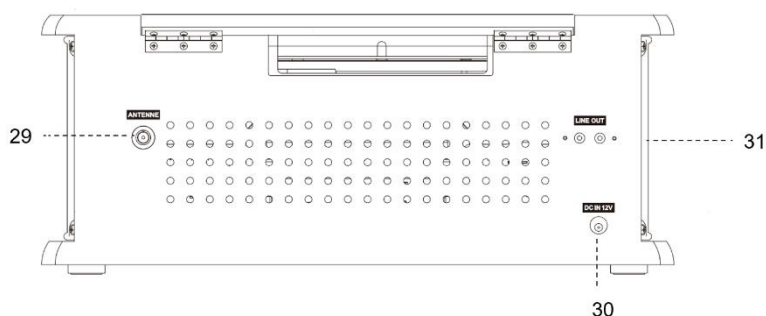
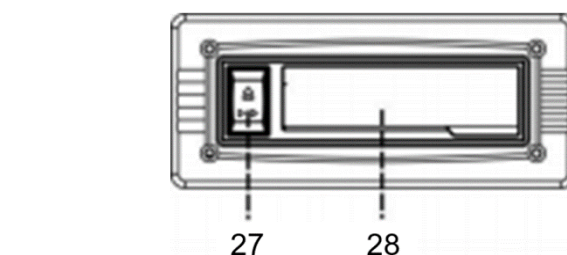
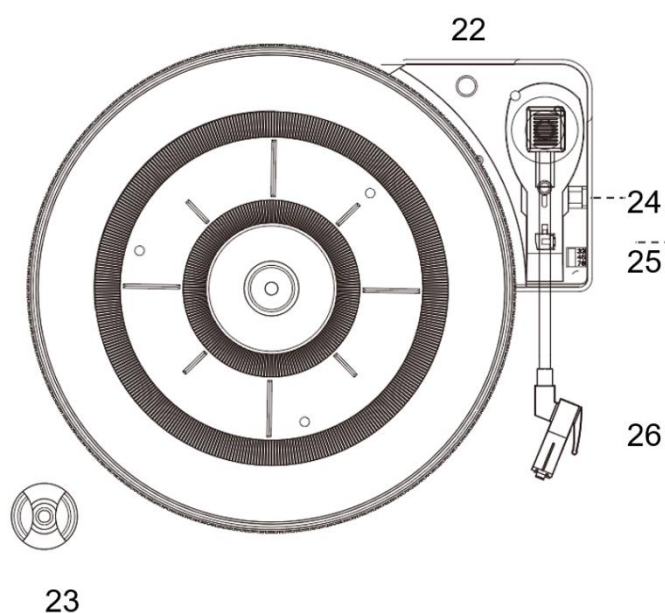
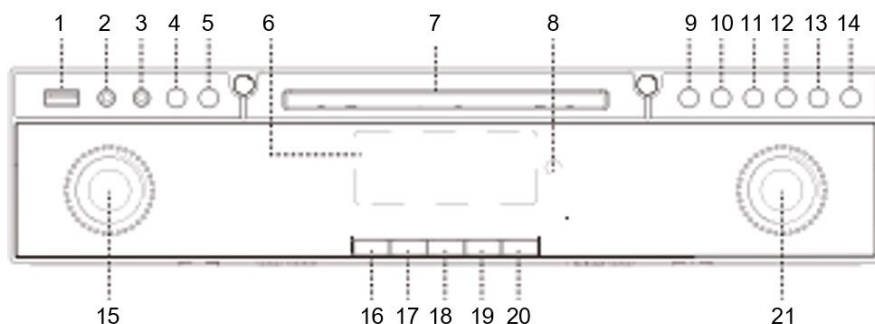

## FJERNKONTROLL

- |    |   |  |
|----|---|--|
| 1  | <b>I/⏻</b>  | Skru systemet av/på / standby  |
| 2  | <b>▶II</b><br><b>PLAY/PAUSE</b>                             | I CD/USB-modus: starte avspilling og sette på pause  |
| 3  | <b>▶▶ SKIP UP</b><br><b>◀◀ SKIP DOWN</b><br><b>TUNE +/-</b> | Velge forrige/neste spor i CD/USB-modus<br>Trinn opp/ned for radiofrekvens i tunermodus  |
| 4  | <b>■ STOP / ENTER</b>                                       | Stoppe avspilling i CD/USB-modus   |
| 5  | <b>FOLDER</b><br><b>MEM PRE</b><br><b>▲ / ▼</b>             | Tunermodus: velg forhåndsinnstilling opp/ned<br>CD-MP3/USB-modus: velg mappe opp/ned   |
| 6  | <b>SCAN</b>   | FM/DAB-modus: velg stasjon   |
| 7  | <b>● REC</b>  | Funksjon for aktiv koding / kopiering av MP3-filer   |
| 8  | <b>VOLUME +/-</b>   | Justere volum opp/ned  |
| 9  | <b>TS</b>   | Under koding: aktivere adskillelse av spor   |
| 10 | <b>SLEEP</b>  | Når enheten er på: aktivere dvalefunksjonen  |
| 11 | <b>PLAY MODE</b>  | I CD/USB-modus: aktiver funksjonen for tilfeldig/gjentatt avspilling   |
| 12 | <b>▲</b>  | Åpne/lukke CD-luke   |
| 13 | <b>FUNCTION</b>   | Velge modus: DAB/FM/BT/CD/USB/TAPE/PHONO/AUX   |
| 14 | <b>DELETE/INFO</b>  | I USB-modus: slette filen i USB-minnet<br>I DAB/FM-modus: vise informasjon om kringkastingen   |
| 15 | <b>PRESET EQ</b>  | Velg forskjellige EQ-moduser   |
| 16 | <b>MUTE</b>   | Dempe / oppheve demping av lyden   |
| 17 | <b>MEM/CLK-ADJ</b>  | I standbymodus: trykk og hold for å stille klokken<br>I CD/USB-modus: trykk for å programmere CD/USB<br>I tuner-modus: trykk for forhåndsinnstilling |

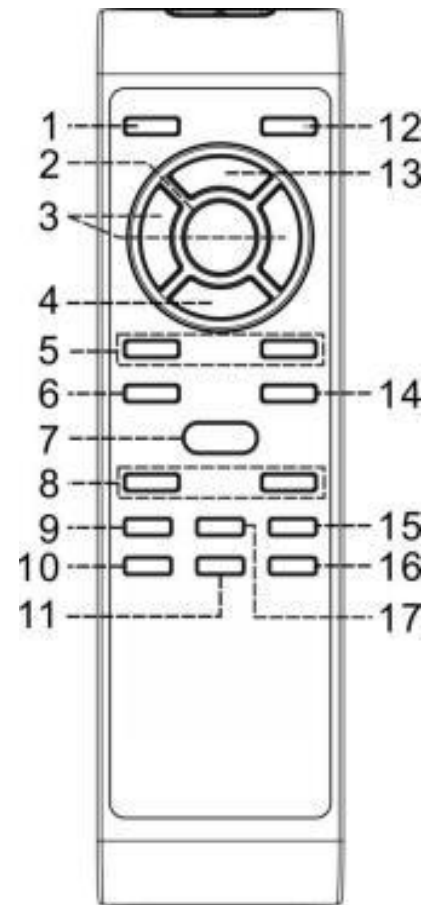

## BATTERIINNSETTING

Batterirommet befinner seg bak på fjernkontrollen.

1. Ta ut lokket til batterirommet ved å trykke inn fliken og løfte det av.
2. Sett inn to (2) batterier av type AAA (medfølger ikke) i batterirommet, følg polaritetsmerkingen inne i batterirommet.
3. Sett på dekselet til batterirommet igjen.

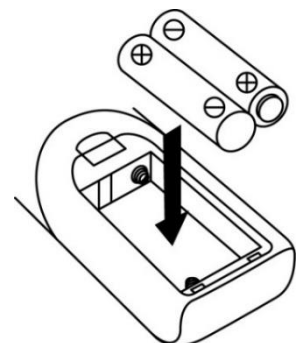



## DAB/FM-RADIO

### DAB-RADIO

1. Bytt til DAB-radio.
2. Første gang du bruker den, vil enheten automatisk starte et kanalsøk, og søke seg fram til alle tilgjengelige stasjoner.
3. For å velge en funnet stasjon: Vri på «**TUNER/ENTER**»-knotten og trykk på «**ENTER**» eller bruk «**▶▶**» eller «**◀◀**» og «**ENTER**» på fjernkontrollen.

Hvis det ikke blir funnet noen radiostasjoner, sjekk plasseringen og tilkoblingen til antennen og trykk på «**SCAN**» for å starte en full skanning på nytt.

### FM-RADIO

Still inn enheten til "FM"-modus.

#### Automatisk innstilling

Trykk på «**SCAN**», så starter enheten å skanne og stopper på den neste tilgjengelige stasjonen.

#### Manuell innstilling

Vri på «**TUNER/ENTER**» for å finjustere med trinn på 0,05 MHz for den valgte stasjonen.

#### Automatisk stasjonsminne

Trykk lenge på «**SCAN**» for å starte en komplett skanning av alle bånd og lagre de funne stasjonene i listen over FM-stasjoner. Trykk på «**FOLDER / MEM PRE ▲**» eller «**FOLDER / MEM PRE ▼**» på fjernkontrollen for å velge en lagret stasjon.

#### FM-stereomottak

Trykk på «**MENU**», velg «lydinnstilling» og velg så «tvungen mono» eller «stereo» tillatt med «**TUNER/ENTER**» for å motta FM-programmet i mono- og stereomodus.

Når stereosignalet er svakt, er det bedre å motta programmet i mono. Hvis det blir mottatt et stereosignal, vises stereoindikatoren «St»

#### Forhåndsinnstilte stasjoner (DAB og FM) (programmering kun på hovedenheten)

1. Du kan lagre opptil 20 radiostasjoner i minnet.
2. Når radiostasjonen spilles av, trykker du på "**PRESET**" og holder den inne i ca. 4 sekunder.
3. Tomme programnumre vises.
4. Vri på «**TUNER/ENTER**» for å velge forhåndsinnstillingsnummer blant 1–20 for å lagre den ønskede stasjonen.
5. Trykk på «**TUNER/ENTER**» for å bekrefte.
6. Gjenta trinn 2 til 5 helt til alle de ønskede radiostasjonene er lagret.

#### Hente fram forhåndsinnstilte kanaler

1. Når du ønsker å bruke forhåndsinnstilte stasjoner, trykker du på «**PRESET**».
2. Tallene til de forhåndsinnstilte stasjonene vises.
3. Vri på «**TUNER/ENTER**» eller trykk på «**▶▶**» / «**◀◀**» velg den ønskede stasjonen og trykk på «**ENTER**»

## CD

1. Velg «CD»-modus.
2. Trykk på ▲ for å åpne CD-skuffen.
3. Legg en CD i med siden med trykk vendt opp, og lukk deretter CD-skuffen.
4. Enheten leser CD-en automatisk og starter med det første sporet.

### SPILL AV / PAUSE ►||

Trykk på «PLAY/PAUSE» eller «►||» for å sette avspillingen på pause, så blinker tallet på LCD-skjermen.

Trykk igjen for å fortsette avspillingen.

### STOPP ■

Trykk på «STOP» eller «■» for å stoppe avspillingen

### HOPP OVER (UP F-F ►► - DN F-R ◄◄)

Under avspilling eller på pause: Trykk på «UP F-F» eller «►►» for å hoppe til neste spor.

Under avspilling eller på pause: Trykk på «DN F-R» eller «◄◄» for å hoppe til forrige spor.

### For MP3-disker

1. Etter avlesningen vises antall spor og album på LCD-skjermen. Enheten vil starte å spille direkte.
2. Trykk og hold inne «FOLDER MEM.PRE ▲ / ▼» i kort tid for å velge ønsket mappe. Trykk kort på «FOLDER MEM.PRE ▲ / ▼» for å endre sporene med +/- 10 spor.
3. Trykk på «UP F-F / ►►» eller «DN F-R / ◄◄» for å velge sporet.

Formatkrav til MP3-spor:

- Bitrate: 32 kbps~320 kbps, samplingrate: 32 khz, 44,1 khz og 48 kHz dekodning
- Ytelsen ved avspilling av MP3-plater varierer med kvaliteten på opptaket og opptaksmetoden. Videre er oppstartssøketiden for en MP3-CD lenger enn vanlig CD på grunn av forskjellig format.

### MODUS FOR GJENTATT/TILFELDIG AVSPILLING

Trykk gjentatte ganger på «P-MODE» eller «PLAY MODE» under avspilling for å velge funksjonen for gjentatt eller tilfeldig avspilling. Du kan gjenta ett spor, alle spor eller mapper (kun MP3), og tilfeldig avspilling kan brukes i disse modusene:

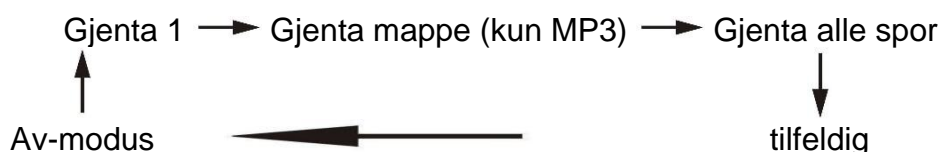

Avspillingsmodus	Indikator på LCD-skjermen
Gjenta spor	ETT
Repetisjonsmappe	MAPPE (kun for MP3-avspilling)
Gjenta alle	ALLE
Tilfeldig	TILFELDIG
Av-modus	-----

### MERK:

Når du spiller av en vanlig CD, kan det oppstå korte pauser mellom sporene.

## **CD-PROGRAMMERING** (kun fjernkontroll)

Du kan velge opptil 20 spor som kan programmeres til å spille i hvilken som helst rekkefølge. Sørg for at CD-en er stoppet før bruk.

1. Trykk på «**MEM/CLK-ADJ**», så vises «P01» på LCD-skjermen.
  2. Velg ønsket spor ved å trykke på «**UP F-F / ►►**» eller «**DN F-R / ◀◀**».
  3. Trykk på «**MEM/CLK-ADJ**» for å lagre sporet i minnet.
  4. Gjenta trinn 3 og 4 for å legge inn flere spor i minnet hvis ønskelig.
  5. Når alle de ønskede sporene er programmert, trykker du på «**PLAY/PAUSE ►||**» for å spille av CD-en i den ønskede rekkefølgen.
  6. Trykk på «**STOP ■**» for å stoppe avspillingen. Trykk igjen for å tømme det lagrede minnet.
- Programmeringsmodusen blir avsluttet automatisk hvis det ikke blir trykket inn noen knapper på omtrent 10 sekunder etter at «**MEM/CLK-ADJ**» blir trykket på.

## USB

### **Kobler til**

Systemet kan dekode og spille av alle MP3-filer som er lagret på USB-minnet (maks 16 GB med FAT32-format).

1. Sett systemet i standby-modus
2. Koble til USB-en. Sørg for at den settes helt inn.
3. Velg «**↔**» USB-modus.
4. Systemet starter å lese lagringsmediet automatisk etter tilkobling. LCD-skjermen viser det totale antallet mapper, og starter automatisk.

**Prosedyrene for avspilling er de samme som ved avspilling av CD/MP3 ovenfor.**

### **Merknad**

- Systemet kan bare oppdage og lese filer i MP3 format i USB-modus, altså ingen andre musikkfiler.
- Hvis en MP3-spiller kobles til anlegget via USB-kontakten, er det mulig at enkelte MP3-spillere ikke kan brukes på grunn av variasjoner i MP3-kodingsformatet. Dette er ingen feilfunksjon i anlegget.
- USB-porten har ikke støtte for tilkobling med en USB-forlengelsekabel, og den er ikke utviklet for direkte kommunikasjon med datamaskinen.

### **Fjerne USB**

Slå av enheten for å fjerne USB-lagringsmediet. Deretter kan den kobles fra ved å trekke ut USB-enheten direkte.



## FONO

- Ta av beskyttelsen til spissen.
- Sørg for at tonearmen tas av tonearmstøtten før bruk og at den settes på igjen etterpå.

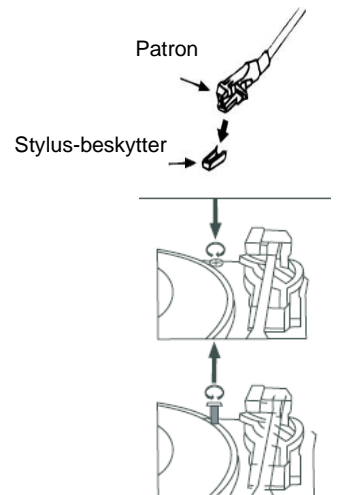

### VIKTIG før bruk:

Enheten er utstyrt med transportbeskyttelse!

Vri den helt rundt med hånden eller en mynt (med klokken, mot høyre) for å bruke.

Før transport må skruen vris helt tilbake (mot klokken, mot venstre) igjen.

1. Velg «FONO/AUX»-modus. (Koble fra AUX INN-kabelen)
2. Sett hastighetsvelgeren til riktig posisjon avhengig av platen som skal spilles av.
3. Plasser platen på skiven (bruk spindeladapteren hvis det er nødvendig).
4. Plasser innstillingsspaken (cue) i øvre posisjon.
5. Løft tonearmen fra støtten, og flytt den sakte til platesiden. Platen vil begynne å rotere, plasser tonearmen over ønsket sted på platen.
6. Trekk ned spaken til tonearmen. Tonearmen vil sakte gå ned på platen og starte avspilling.
7. Platespilleren stopper automatisk ved slutten av platen.
8. Når platen er ferdig avspilt, bruker du tonearmspaken for å heve tonearmen igjen og returnere den til tonearmens holder.
9. Hvis du vil stoppe platen manuelt, løfter du tonearmen fra platen og flytter den tilbake til støtten.

### Avspillingspause

Når tonearmspaken blir satt i øvre posisjon, blir tonearmen løftet opp, og avspillingen blir midlertidig stoppet.

### Merk:

Det kan hende at enkelte singelplater som ikke følger platebransjens standard, ikke kan spilles av.

## AUX-IN

Koble til en annen lydenhet, f.eks. en (bærbar) CD-spiller, MP3-spiller, (bærbar) kassettspiller, iPod e.l. med 3,5 mm jack-kontakt (selges separat) i AUX INN-kontakten.

Velg «FONO/AUX»-modus og start avspillingen. Juster volumet på den eksterne enheten

**Merk:** Hvis du ikke bruker AUX INN-funksjonen, må du sørge for at AUX INN-kontakten ikke er koblet til.

Sørg for at tonearmen ligger på støtten. Ikke spill av fono.

## KASSETT

Velg «KASSETT»-modus

Kassettavspilling: Systemet starter avspillingen automatisk etter du setter inn en kassett

Stoppe og eject: Trykk «**TAPE FORWARD/EJECT**»-knappen helt inn, så vil kassetten skyves ut gjennom kassettdørlokket. «**TAPE FORWARD/EJECT**»-knappen holdes i den laveste høydeposisjonen.

Hurtig fremspoling: Trykk «**TAPE FORWARD/EJECT**»-knappen halvveis inn i løpet av avspilling, kassetten vil spole forover. «Kassett fremover/utløs»-knappen holdes i midterste posisjon.

Trykk raskt på «**TAPE FORWARD/EJECT**»-knappen igjen for å gjenta vanlig avspilling. «**TAPE FORWARD/EJECT**»-knappen går tilbake til den høyeste posisjonen.

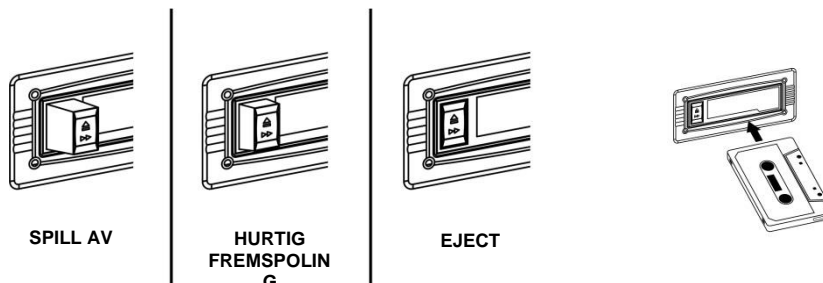

Merknad

- Pass på at retningen er riktig når du setter inn en kassett i anlegget.
- Søkestøy høres og systemet kan ikke spille av normalt i løpet av hurtig fremspoling.
- Det anbefales at kassetten tas ut fra anlegget hver gang etter lytting, og at ikke kassetten etterlates inni anlegget når den ikke spilles av.

## BLUETOOTH®

**Merk:** Denne enheten inneholder kun en Bluetooth-mottaker. Det er ikke mulig å koble til et Bluetooth-hodesett eller lignende! Sørg for at avstanden er innenfor 10 meter.

1. Velg «Bluetooth»-modus.
2. Bluetooth-ikonet blinker på LCD-skjermen for å vise at Bluetooth er i søkemodus.
3. Slå på Bluetooth-funksjonen til Bluetooth-enheten din (f.eks. en mobiltelefon) og velg koble til «NR565DAB».
4. Når tilkoblingen er opprettet, slutter Bluetooth-ikonet å blinke.
5. Begynn avspillingen, juster volumet til Bluetooth-enheten og nyt musikken fra hovedenheten.

## KODING

Systemet kan kode (lagre) lyd fra CD/DAB/Aux/Fono eller kassett som MP3-filer på en USB-enhet.

Sett i USB-lagringsenheten for opptak (sørg for at det er nok ledig lagringsplass).

Systemet oppretter en musikkmappe med navn – «RIP» for CD-DA-koding, «REC» for DAB-, Aux- og kassettkoding og «FROMCD» for kopi av CD-MP3-plate – og det koder som standard med en bitrate på 128 kbps.

### **A) CD-koding (1 spor / 1 plate med 1x hastighet)**

1. Spill av CD-sporet du vil kode og ta opp som normalt.
2. Trykk på «●REC», så vises «REC» og «ALL» på skjermen, og deretter «REC». «USB» blinker, og hele disken blir kodet.
3. Trykk på «●REC» igjen, så viser skjermen «ONE» og «USB» blinker, og sporet som spilles av for øyeblikket, blir lagret.
4. Når du trykker på «●REC» mens en CD spilles av, blir det aktuelle sporet tatt opp helt fra starten av.
5. Etter at opptaket er ferdig, vil enheten automatisk stoppe avspillingen.

#### **Merk:**

- Opptakshastigheten er 1:1, og i henhold til faktisk avspillingstid til CD-sporet
- Opptaksformatet er forhåndsinnstilt til – MP3 med bitrate: 128 kbps, samplingsfrekvens: 44,1 khz
- Etter at kodingen er fullført, stopper enheten avspilling automatisk

### **B)Kopi av MP3-fil**

Hvis du setter inn en MP3-plate i stedet for en CD-plate, kopierer systemet filene til USB hvis du trykker på «●REC». Operasjonsprosedyren er den samme som for CD-koding som forklart ovenfor, men systemet vil bare bytte til kopieringsmodus dersom MP3-en blir lest.

### **C)DAB-koding**

1. Bruk stillemodus (se avsnittet ovenfor om lytting til radioen) for å finne stasjonen du vil kode.
2. Trykk på «●REC» for å starte kodingen. «REC» og «USB»-ikonet blinker.

MERK: FM-koding støttes ikke

### **D) Kasset/Aux/Fono/BT-koding**

- 1) Sett enheten i ønsket modus og start deretter avspillingen av sporet du ønsker å kode.
- 2) Start avspillingen av sporet du ønsker å kode, og trykk så på «●REC».
- 3) «REC» og «USB»-ikonet blinker på LCD-skjermen. Nå starter anlegget kodingsmodusen.

**Merk:** I alle moduser: Trykk på «STOP ■» for å stoppe opptaket når som helst.

### **E) Deling Av Spor (kun med fjernkontroll)**

Du kan dele den innspilte musikken fra kassett eller Aux/DAB osv. inn i USB-en delt inn i spor i løpet av koding. Hver gang «TS» (adskilling av spor) (på fjernkontrollen) blir trykket inn i løpet av kodingen, oppretter systemet et nytt spor og fortsetter opptaket.

## **F) Slette filer fra USB-enhet (med fjernkontrollen)**

Systemet kan slette filen som er lagret i USB-enheten på følgende måte:

- 1) Sett inn medialagring og sett til «USB»-modus.
- 2) Stopp avspillingen
- 3) Trykk på «**DELETE/INFO**», så vises «DEL 1» (for ett spor) på LCD-skjermen.
- 4) Hvis du vil slette alle, trykker du på «**▶▶**», så vises (DEL -A) på skjermen.
- 5) Trykk på «**DELETE/INFO**» igjen for å bekrefte slettingen

### **Merk:**

- Du kan forhåndsvelge et spor med «**▶▶**» eller «**◀◀**» på forhånd før du trykker på «**DELETE/INFO**» for å slette et spesifikt spor.
- Trykk på «**STOP ■**» én gang på fjernkontrollen for å avslutte slettemodus

## SOVE-FUNKSJON

1. Trykk på «**SLEEP**»-knappen.
2. Velg den ønskede dvaletiden ved å trykke gjentatte ganger på «**SLEEP**» for 90 > 75 > 60 > 45 >... 15 minutter, så vises dvaleikonet «**ZZZ**» på LCD-skjermen.
3. Systemet vil stoppe og gå i standbymodus automatisk etter det har kjørt i den valgte tiden.
4. For å avbryte dvalemodusen, trykker du på «**SLEEP**» og velger DVALEMODUS AV.

## HODETELEFONER



For å høre på musikk for deg selv, kan du koble et par hodetelefoner med 3,5 mm stereoplugg til hodetelefonkontakten. Da kommer det ikke lenger lyd fra høyttalerne. For å hindre mulig hørselsskade, bør du ikke lytte til musikk ved høyt volum over lengre tid.

## LINJE UT

Du kan koble systemet til hele stereoanlegget ved å koble linje ut-kontakten til aux-inngangen med en RCA-kabel (ikke inkludert).

## SYSTEMINNSTILLINGER

Åpne systemmenyen i DAB- eller FM-modus med «**MENU**»-knappen.

Velg de tilgjengelige alternativene nedenfor ved å vri på «**TUNER/ENTER**»-knotten, og bekreft ved å trykke på «**TUNER/ENTER**».

DAB-modus	FM-modus
<b>Full skanning:</b> utfører en full DAB-skanning	<b>Søkeinnstillinger:</b> Velg terskel for å finne alle eller bare sterke FM-stasjoner.
<b>Manual tuning:</b> du kan velge DAB-kanaler for manuell skanning	<b>Lyddinnstilling:</b> Velger Mono- eller Stereo-modus
<b>DRC (Kompresjon av dynamisk område)</b> Denne funksjonen (hvis kringkasteren tilbyr den) reduserer forskjellen mellom den høyeste og laveste lyden som blir kringkastet. Du kan velge mellom av, lav og høy	

### SYSTEM

**Tid**

Manuell innstilling av tid og dato, som følger

**Språk**

Velge blant de tilgjengelige språkene for

lydmeldinger.

**Tilbakestilling til fabrikkinnstillingene**

Tilbakestiller enheten til fabrikkinnstillingene

**Programvareoppgradering**

Aktiverer funksjonen for

programvareoppgradering

**Programvareversjon**

Viser programvareversjonen

**TIDSKONFIGURERING** (manuell innstilling av tid/dato)

1. Trykk på «**TUNER/ENTER**», så vises «Stille tid/dato» på skjermen.
2. Trykk på «**TUNER/ENTER**», så vises «Still tiden 00:00» (time:minutt) på skjermen.
3. Vri på «**TUNER/ENTER**» og trykk på «**TUNER/ENTER**» for å stille og bekrefte tiden.
4. Vri på «**TUNER/ENTER**», så vises «Stille dato» på skjermen.
5. Trykk på «**TUNER/ENTER**» for å starte innstillingsmodusen for dato, så vises «01-01-2022» på skjermen.
6. Vri på «**TUNER/ENTER**» og trykk på «**TUNER/ENTER**» for å stille og bekrefte dagen, måneden og året.

Den nyeste versjonen av bruksanvisningen kan lastes ned fra [www.soundmaster.de](http://www.soundmaster.de)

Vi tar forbehold om tekniske endringer og eventuelle trykkfeil.

Copyright Woerlein GmbH, 90556 Cadolzburg, [www.soundmaster.de](http://www.soundmaster.de)

Duplisering kan skje bare med tillatelse fra Woerlein GmbH



**OCHRANA ŽIVOTNÍHO PROSTŘEDÍ**

Nelikvidujte tento výrobek na konci jeho životního cyklu spolu s běžným domovním odpadem. Odevzdejte jej ve sběrném dvoře pro recyklaci elektrických a elektronických zařízení. Tento význam má symbol na výrobku, návodu k použití nebo na balení.

Materiály jsou recyklovatelné podle jejich označení. Opětovným použitím materiálů nebo jiných forem recyklace starých zařízení a obalů významně přispíváte k ochraně našeho životního prostředí. Je-li to nutné, před likvidací bezplatně vyjměte baterie a osobní údaje a zeptejte se svého místního úřadu na odpovědné místo pro likvidaci..

	<b>VAROVÁNÍ</b>	
<b>Nebezpečí úrazu elektrickým proudem. Neotevírejte!</b>		
Upozornění: Nesnímejte kryt (ani zadní část), abyste snížili nebezpečí úrazu elektrickým proudem. Uvnitř nejsou žádné díly, které by mohl uživatel opravit sám. Opravy svěřte kvalifikovaným servisním pracovníkům.		



Tento symbol značí přítomnost nebezpečného napětí uvnitř krytu, které je dostatečně vysoké, aby představovalo nebezpečí úrazu elektrickým proudem.



Tento symbol značí, že k zařízení jsou k dispozici pokyny k obsluze a údržbě.

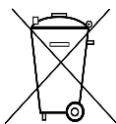

**Použité baterie představují nebezpečný odpad a NESMÍ být likvidovány spolu s domovním odpadem!** Jako spotřebitelé jste z právního hlediska povinni odevzdat **všechny baterie** k zajištění ekologicky šetrné recyklace – bez ohledu

na to, zda baterie obsahují škodlivé látky či nikoli\*.

Odevzdejte baterie zdarma v místním veřejném sběrném dvoře nebo v obchodech, které příslušný druh baterií prodávají.

Odevzdávejte pouze zcela vybité baterie.

\* Označení Cd = kadmium, Hg = rtuť, Pb = olovo

	<b>UPOZORNĚNÍ – PŘI OTEVŘENÍ KRYTU NEBO STISKNUTÍ BEZPEČNOSTNÍHO ODPOJOVAČE DOCHÁZÍ K NEVIDITELNÉMU LASEROVÉMU ZÁŘENÍ. NEVYSTAVUJTE SE LASEROVÉMU PAPSUKU.</b>
--	--



Neposlouchejte po delší dobu s vysokou hlasitostí, abyste zabránili možnému poškození sluchu.

- Používejte zařízení pouze v suchém vnitřním prostředí.
- Chraňte zařízení před vlhkostí.
- Zařízení neotevírejte. **NEBEZPEČÍ ÚRAZU ELEKTRICKÝM PROUDEM!** Otevření a opravy svěřte kvalifikovaným servisním pracovníkům.
- Zařízení připojujte pouze ke správně namontované a uzemněné nástěnné zásuvce. Zkontrolujte, zda napětí odpovídá technickým údajům uvedeným na typovém štítku.
- Zajistěte, aby síťový kabel zůstal během provozu suchý. Síťový kabel nepřiskřípněte ani jiným způsobem nepoškozujte.

- Varování pro odpojování zařízení: Síťová zástrčka se používá jako připojení, měla by proto zůstat vždy přístupná. Poškozený síťový kabel nebo zástrčku je nutné nechat ihned vyměnit v autorizovaném servisním středisku.
- Dochází-li k bleskům, zařízení ihned odpojte od síťového napájení.
- Děti by měly zařízení používat pod dohledem rodičů.
- Zařízení čistěte pouze suchým hadříkem.
- **NEPOUŽÍVEJTE ČISTICÍ PROSTŘEDKY ani ABRAZIVNÍ TKANINY!**
- Zařízení umístěte na místo s dostatečnou ventilací, aby nedocházelo k přehřívání.
- Nezakrývejte ventilační otvory!
- Ventilační otvory by neměly být zablokovány předměty, jako jsou noviny, ubrusy, záclony apod.
- Zařízení by nemělo být vystaveno kapající ani stříkající vodě a neměly by se na něj pokládat předměty s tekutinami, jako jsou vázy.
- Zařízení by nemělo být vystaveno přímému slunečnímu záření, příliš vysokým ani příliš nízkým teplotám, vlhkosti, vibracím ani by nemělo být umístěno v prašném prostředí.
- Do ventilačních otvorů ani jiných otvorů zařízení se nikdy nepokoušejte vložit dráty, špendlíky ani jiné předměty.
- Umístěte zařízení na bezpečné místo bez vibrací.
- Na zařízení by se neměly pokládat zdroje otevřeného ohně jako například hořící svíčky.
- Umístěte zařízení co nejdále od počítačů a mikrovlnných trub. V opačném případě by mohlo docházet k rušení příjmu rádiového signálu.
- Neotevírejte ani neopravujte kryt. Není to bezpečné a došlo by k porušení platnosti záruky. Opravy smí provádět pouze autorizované servisní/zákaznické středisko.
- Zařízení je vybaveno „laserovým zařízením třídy 1“. Nevystavujte se laserovému paprsku, protože by mohlo dojít ke zranění očí.
- Používejte pouze baterie neobsahující rtuť ani kadmium.
- Baterii by neměly být vystaveny působení nadměrného tepla, jako je sluneční záření, oheň apod.
- Použité baterie představují nebezpečný odpad a NESMÍ být likvidovány spolu s domovním odpadem!!! Vraťte baterie svému prodejci nebo je odevzdejte v místním sběrném dvoře.
- Udržujte baterie mimo dosah dětí. Děti by mohly baterie spolknout. Pokud došlo ke spolknutí baterie, okamžitě vyhledejte lékařskou pomoc.
- Baterie pravidelně kontrolujte, zda nedochází k úniku kapalin.
- Toto zařízení je určeno k používání v mírném klimatu. Není vhodné pro používání v zemích s tropickým klimatem.

## UMÍSTĚNÍ OVLÁDACÍCH PRVKŮ

### HLAVNÍ JEDNOTKA

- 1 Port USB
- 2 Konektor sluchátek
- 3 Konektor AUX IN
- 4 **MODE** volba režimu funkce
- 5 ● **REC** záznam
- 6 Displej LCD
- 7 Mechanika CD
- 8 Dálkový senzor
- 9 **PLAY / PAUSE**
- 10 **STOP**
- 11 **DN / F-R** dolů a zpět
- 12 **UP / F-F** nahoru a vpřed
- 13 **P – MODE** režim přehrávání CD/USB
- 14 **OP / CL** otevření/zavření dvířek mechaniky CD
- 15  a **VOLUME** zapnutí/vypnutí a hlasitost
- 16 **MENU** otevře nabídku
- 17 **INFO** zobrazí informace
- 18 **SCAN** vyhledávání stanic
- 19 **PRESET** uložení vyvolání předvoleb
- 20 **EQ** nastavení zvuku
- 21 **TUNER +/- ENTER**  
Výběr stanice a potvrzení
- 22 Pojistný šroub talíře
- 23 Adaptér pro rychlost 45 ot./min
- 24 Páčka ramena přenosky
- 25 Přepínač rychlosti otáčení talíře
- 26 Zvedáček přenosky
- 27 **EJECT/FAST FORWARD** kazety
- 28 Kryt kazetové mechaniky
- 29 Konektor antény
- 30 Konektor napájení
- 31 **LINE OUT** konektor

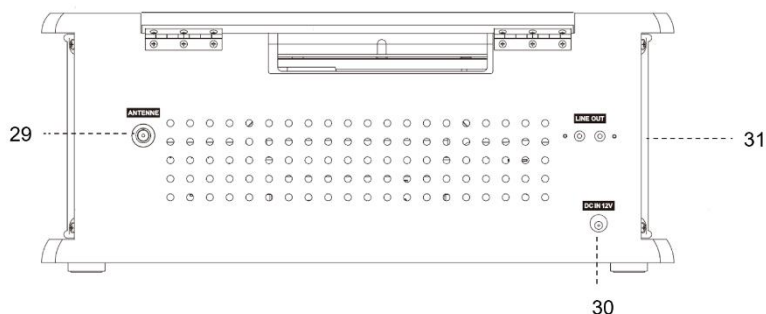
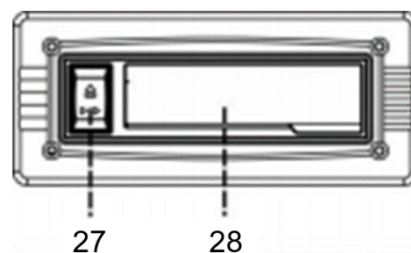
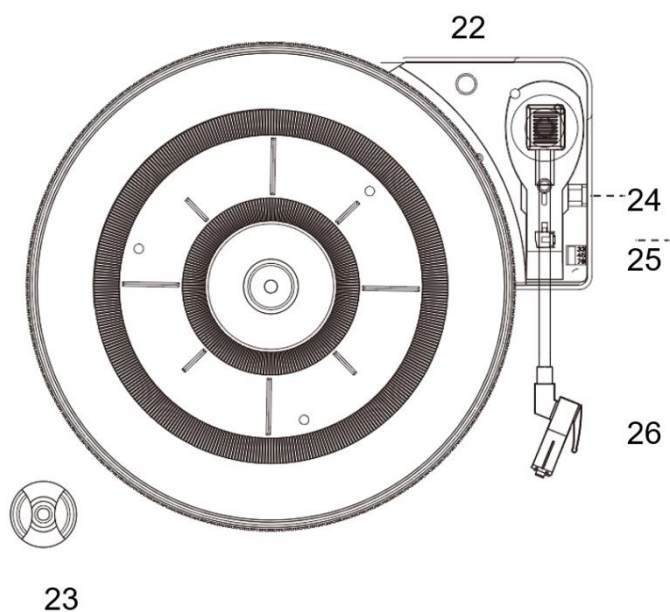
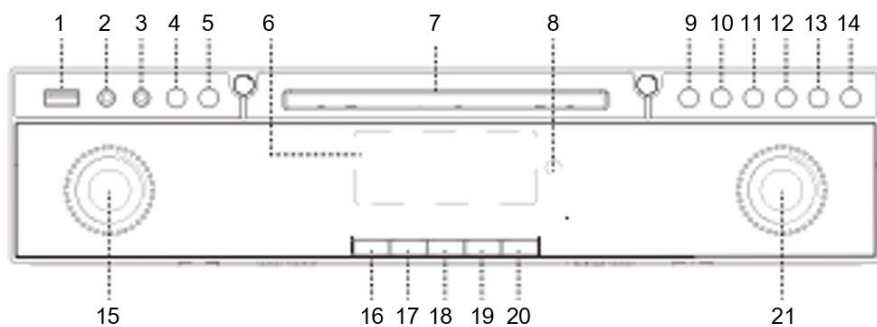

## DÁLKOVÝ OVLADAČ

- |    |   |   |
|----|---|---|
| 1  | <b>I/⏻</b>  | Zapnutí/pohotovostní režim systému  |
| 2  | <b>▶II</b><br><b>PLAY/PAUSE</b>                             | V režimu CD/USB: spuštění<br>a pozastavení přehrávání   |
| 3  | <b>▶▶ SKIP UP</b><br><b>◀◀ SKIP DOWN</b><br><b>TUNE +/-</b> | Výběr předchozích/následujících stop<br>v režimu CD/USB<br>Zvýšení/snížení rádiové frekvence<br>v režimu tuneru   |
| 4  | <b>■ STOP / ENTER</b>                                       | Režim CD/USB zastavení přehrávání   |
| 5  | <b>FOLDER</b><br><b>MEM PRE</b><br><b>▲ / ▼</b>             | Režim tuneru: výběr vyšší nebo nižší<br>přednastavené volby<br>Výběr nahoru/dolů ve složce v režimu<br>CD-MP3/USB   |
| 6  | <b>SCAN</b>   | V režimu FM/DAB: vyhledávání stanic   |
| 7  | <b>● REC</b>  | Aktivuje funkci kódování nebo<br>kopírování souborů MP3   |
| 8  | <b>VOLUME +/-</b>   | Nastavení vyšší nebo nižší úrovně<br>hlasitosti   |
| 9  | <b>TS</b>   | Při kódování aktivuje oddělování stop   |
| 10 | <b>SLEEP</b>  | V režimu zapnutí: aktivní funkce<br>spánku  |
| 11 | <b>PLAY MODE</b>  | V režimu CD/USB: aktivuje funkci<br>náhodného přehrávání nebo opakování   |
| 12 | <b>▲</b>  | Slouží k otevření/zavření dvířek<br>mechaniky CD  |
| 13 | <b>FUNCTION</b>   | Výběr režimu DAB/FM/BT/CD/USB/TAPE/PHONO/AUX  |
| 14 | <b>DELETE/INFO</b>  | V režimu USB: odstranění souboru z paměti zařízení USB<br>V režimu DAB/FM: zobrazení informací o vysílání   |
| 15 | <b>PRESET EQ</b>  | Výběr různých režimů ekvalizéru   |
| 16 | <b>MUTE</b>   | Ztlumit/zapnout zvuk  |
| 17 | <b>MEM/CLK-ADJ</b>  | V pohotovostním režimu: stisknutím a podržením nastavíte hodiny<br>V režimu CD/USB: stiskněte pro programování CD/USB<br>V režimu tuneru: stiskněte pro přednastavené volby |

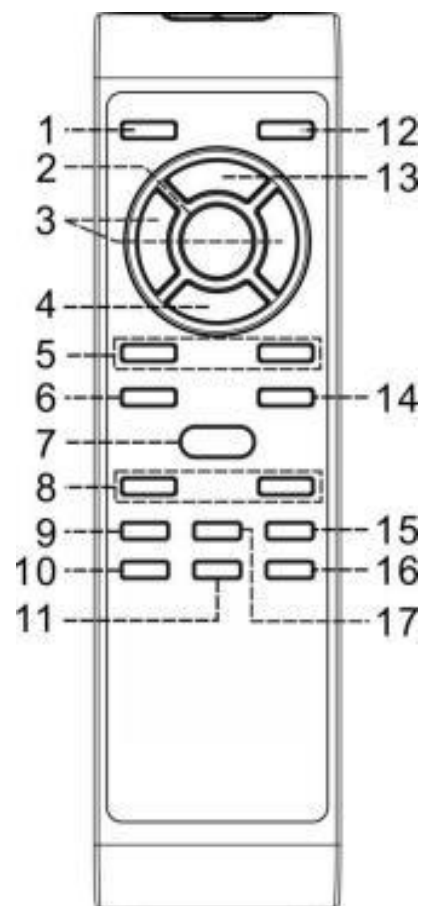

### VLOŽENÍ BATERIE DO DÁLKOVÉHO OVLADAČE

Příhrádka na baterie se nachází na zadní straně dálkového ovladače.

1. Odstraňte dvířka příhrádky na baterie zatlačením na jazyček a zvednutím.
2. Do příhrádky na baterie vložte dvě (2) baterie velikosti AAA (nejsou součástí dodávky) podle značení polaritativity uvnitř příhrádky na baterie.
3. Vraťte dvířka příhrádky na baterie zpět.

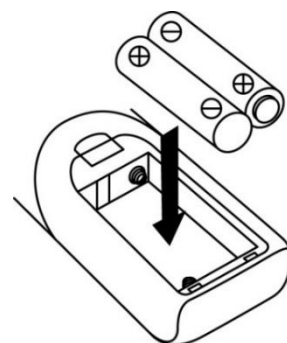



## INSTALACE

### OBSAH DODÁVKY

- Hlavní jednotka
- Návod k obsluze
- Napájení
- Anténa
- Dálkový ovladač
- 

### NAPÁJENÍ

- Ujistěte se, že napětí je stejné jako napětí uvedené na identifikačním štítku napájecího adaptéru.
- Připojte dodaný AC/DC adaptér do řádně instalované bezpečnostní zásuvky a do DC konektoru na zadní straně.
- Připojte dodanou anténu DAB/FM do anténní zásuvky a nastavte ji tak, aby byl příjem co nejlepší.

## ZÁKLADNÍ OVLÁDÁNÍ

### ZAPNUTÍ/VYPNUTÍ

V pohotovostním režimu stisknutím tlačítka „“ zapnete jednotku.

V režimu zapnutí stisknutím tlačítka „“ přepnete jednotku do pohotovostního režimu. Na displeji se zobrazí datum a čas.

### VÝBĚR REŽIMU

Opakovaným stisknutím tlačítka „**MODE**“ nebo „**FUNCTION**“ na dálkovém ovladači přepínáte mezi režimy.

### NASTAVENÍ HLASITOSTI

Chcete-li zvýšit nebo snížit hlasitost, otáčejte knoflíkem „**VOLUME**“ nebo stiskněte tlačítko „**VOL-/+**“

### ZTLUMIT

Stisknutím tlačítka „**MUTE**“ na dálkovém ovladači vypnete hlasitost.

Znovu stiskněte tlačítko nebo změňte hlasitost.

### NASTAVENÍ ZVUKU

Toto zařízení umožňuje nastavení 5 různých zvukových režimů k vylepšení zážitku z poslechu. Požadovaný efekt lze vybrat opakovaným stisknutím tlačítka „**EQ / PREST EQ**“ v následujícím pořadí:

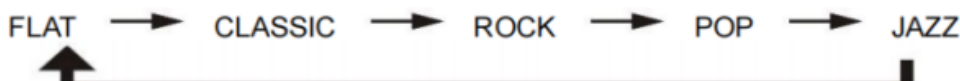

### INFORMACE

Opakovaným stisknutím tlačítka „**INFO/MENU**“ na ovladači jednotky během přehrávání rádia nebo souboru MP3 zjistíte dostupné informace o stanici nebo souboru.

### **SPRÁVA NAPÁJENÍ ERP**

**V zájmu ochrany životního prostředí a kvůli ErP II platí, že, nedojde-li po dobu 15 minut k přehrávání žádné stopy, zařízení automaticky přejde do pohotovostního režimu.**

**Pro další použití jej opět zapněte.**

## RÁDIO DAB/FM

### RÁDIO DAB

1. Přepnutí na rádio DAB.
2. Po prvním spuštění zařízení automaticky zahájí funkci skenování a vyhledají se všechny dostupné stanice.
3. Chcete-li vybrat nalezenou stanici, otočte knoflíkem „**TUNER/ENTER**“ a stiskněte tlačítko „**ENTER**“ nebo použijte „**▶▶**“ nebo „**◀◀**“ a „**ENTER**“ na dálkovém ovladači.

Pokud není nalezena žádná rozhlasová stanice, zkontrolujte polohu a připojení antény a stisknutím tlačítka „**SCAN**“ znovu spusťte úplné skenování.

### RÁDIO FM

#### Automatické ladění

1. Nastavte zařízení do režimu „FM“.
2. Stiskněte tlačítko „**SCAN**“, jednotka zahájí skenování a zastaví se na další dostupné stanici.

#### Ruční ladění

Otáčením knoflíku „**TUNE/ENTER**“ budete ladit v krocích po 0,05 MHz na požadovanou stanici.

#### Automatické uložení stanice do paměti

Dlouhým stisknutím tlačítka „**SCAN**“ se spustí skenování celého pásma a uložení nalezených stanic do seznamu stanic FM. Chcete-li vybrat uloženou stanici, stiskněte tlačítko „**FOLDER / MEM PRE ▲**“ nebo „**FOLDER / MEM PRE ▼**“ na dálkovém ovladači.

#### Stereofonní příjem FM

Stisknutím tlačítka „**MENU**“ zvolte možnost nastavení zvuku „Audio setting“ a vyberte povolenou volbu „Forced mono“ nebo „Stereo“ pomocí tlačítka „**TUNER/ENTER**“ opakovaně pro příjem FM programu v mono a stereo režimu.

V situacích, kdy je stereofonní signál slabý, se doporučuje přijímat signál v monofonním formátu. Pokud je přijímán stereofonní signál, zobrazí se indikátor stereofonního signálu „St“

#### Přednastavení stanic (DAB a FM)

1. Do jednotlivých pamětí lze celkem uložit až 20 rozhlasových stanic.
2. Při přehrávání rozhlasové stanice stiskněte a podržte tlačítko "PRESET" po dobu asi 4 sekund
3. Zobrazí se prázdné číslo programu.
4. Otáčením "TUNE/ENTER" zvolte libovolné číslo předvolby z 1-20 pro uložení požadované stanice.
5. Pro potvrzení stiskněte tlačítko „**TUNER/ENTER**“.
6. Opakujte kroky 2 až 5, dokud nebudou uloženy všechny požadované rozhlasové stanice.

#### Vyvolání přednastavených stanic

1. Chcete-li vyvolat přednastavené stanice, stiskněte tlačítko „**PRESET**“.
2. Zobrazí se číslo přednastavené stanice.
3. Otáčením „**TUNER/ENTER**“ nebo stisknutím „**▶▶**“ / „**◀◀**“ vyberte požadovanou stanici a stiskněte „**ENTER**“.

## CD

1. Vyberte režim CD.
2. Stisknutím tlačítka ▲ otevřete mechaniku CD.
3. Vložte do mechaniky disk CD potištěnou stranou směrem nahoru a poté zavřete dvířka mechaniky CD.
4. Jednotka načte disk CD a při přehrávání nového disku CD automaticky spustí první stopu. Pokud byl disk CD bezprostředně předtím přehráván, jednotka začne přehrávat poslední poslouchanou stopu.  
Chcete-li začít od první stopy, stiskněte tlačítko „**STOP ■**“ a poté „▶||“.

### **PŘEHRÁT/POZASTAVIT ▶||**

Stisknutím tlačítka „**PLAY/PAUSE**“ nebo „▶||“ pozastavíte přehrávání, na displeji LCD bude blikat číslice.

Dalším stisknutím obnovíte přehrávání.

### **ZASTAVIT ■**

Stisknutím tlačítka „**STOP**“ nebo „■“ zastavíte přehrávání

### **PŘESKOČIT (UP F-F ▶▶ - DN F-R ◀◀)**

V režimu přehrávání nebo pozastavení stisknutím tlačítka „**UP/F-F** ▶▶“ nebo „▶▶“ přejdete na další stopu.

V režimu přehrávání nebo pozastavení stisknutím tlačítka „**DN/F-R** ◀◀“ nebo „◀◀“ přejdete na předchozí stopu.

### **Disk MP3**

1. Po načtení se na displeji LCD se zobrazí celkový počet stop a alb. Poté systém začne přímo přehrávat.
2. Krátkým stisknutím a podržením tlačítka "**FOLDER MEM.PRE ▲ / ▼**" vyberte požadovanou složku.  
Krátce stiskněte "**FOLDER MEM.PRE ▲ / ▼**" pro změnu skladeb o +/- 10 skladeb
3. Pomocí tlačítek „**UP/F-F** ▶▶“ nebo „**DN/F-R** ◀◀“ vyberte číslo stopy.

Požadavek na formát stop MP3:

- Přenosová rychlost: 32 až 320 kb/s při vzorkovacím kmitočtu: 32 kHz, 44,1 kHz a 48 kHz – dekódovat lze při splnění těchto hodnot
- Provedení přehrání disku MP3 se liší v závislosti na kvalitě nahraného disku a způsobu nahrání. U disku MP3/CD trvá navíc načítání dob přehrávání delší dobu než u běžného disku CD kvůli rozdílnému formátu.

### **REŽIM OPAKOVÁNÍ / NÁHODNÉHO PŘEHRÁVÁNÍ**

Během přehrávání zvolte stisknutím tlačítka „**PLAY MODE**“ funkci opakovaného a náhodného přehrávání, v režimu rozdílu lze přehrávat jednu stopu, opakování všech stop nebo opakování složky (pouze MP3) a náhodný výběr, a to následovně:

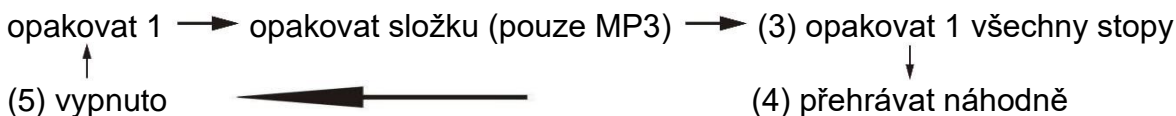

Režim přehrávání	Ukazatel na displeji LCD
Opakovat stopu	ONE
Opakovat vše	ALL
Opakovat složku	FOL (pouze pro přehrávání MP3)
Přehrávat náhodně	RAN
Vypnuto	-----

**POZNÁMKA:** Při živém přehrávání disku CD mohou být mezi stopami krátké přestávky.

## **PROGRAMOVÁNÍ CD** (pouze dálkový ovladač)

U disku lze naprogramovat přehrání až 20 stop v libovolném pořadí. Před použitím dbejte na to, aby byl režim CD v režimu zastavení.

1. Stiskněte tlačítko „**MEM/CLK-ADJ**“ a na displeji LCD se zobrazí hlášení „P01“.
2. Pomocí tlačítek „**UP/F-F** ▶“ nebo „**DN/F-R** ◀“ vyberte požadovanou stopu.
3. Stisknutím tlačítka „**MEM/CLK-ADJ**“ uložte stopu do paměti.
4. V případě potřeby přidáte další stopy do paměti opakováním kroků 3 a 4.
5. Jakmile jsou naprogramovány všechny požadované stopy, stiskněte tlačítko „**PLAY/PAUSE** ▶||“. Stopy disku se přehrají v přiřazeném pořadí.
6. Stisknutím tlačítka „**STOP** ■“ zastavíte přehrávání, dalším stisknutím vymažete celou uloženou paměť.

Pokud nedojde během 10 sekund od stisknutí tlačítka „**MEM/CLK-ADJ**“ ke stisknutí žádného tlačítka, režim programování se automaticky ukončí.

## USB

### Připojení

Systém umožňuje přehrát všechny soubory MP3 uložené v paměti USB (max. 16 GB ve formátu FAT32).

1. Nastavení systému do pohotovostního režimu
2. Zapojte zařízení USB horní stranou nahoru a ujistěte se, že je zcela zasunuto.
3. Vyberte režim USB „“.
4. Po připojení začne systém automaticky načítat paměťové médium a na displeji LCD se zobrazí celkový počet složek a při přehrávání nového zařízení USB se automaticky spustí první stopa.
5. Pokud bylo zařízení USB bezprostředně předtím přehráváno, jednotka začne přehrávat poslední poslouchanou stopu.  
Chcete-li začít od první stopy, stiskněte tlačítko „**STOP** ■“ a poté „**▶||**“.

**Postupy přehrávání jsou stejné jako u přehrávání CD/MP3 výše.**

### Poznámka

- **Systém je schopen rozpoznat a přečíst soubory ve formátu MP3 pouze v režimu USB. Žádný jiný formát hudebních souborů není podporován.**
- **Připojíte-li k zařízení prostřednictvím portu USB přehrávač MP3, nemusí být přehrávání z některých přehrávačů MP3 možné vzhledem k rozdílům ve formátech kódování MP3.**  
Nejedná se o závadu zařízení.
- **Port USB nepodporuje připojení prodlužovacího kabelu a není určen pro přímou komunikaci s počítačem.**

### Vyjmutí zařízení USB

Chcete-li vyjmout paměťové médium USB, změňte nejprve režim funkce na CD, Aux nebo Tuner. Poté ho vytáhněte přímo z portu USB.

## GRAMOFON

- Sejměte ochranný kryt jehly.
- Před spuštěním zkontrolujte, zda je rameno přenosky odděleno od držáku ramena přenosky a poté jej znovu zajistěte.

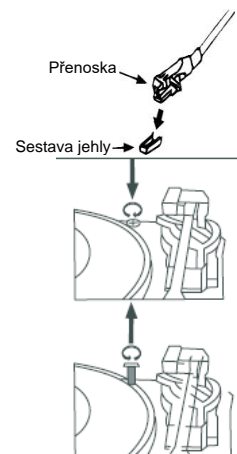

**DŮLEŽITÉ** před použitím:

Zařízení je vybaveno ochranou pro přepravu!

Otočte ji rukou nebo mincí (po směru hodinových ručiček) zcela doprava!

**Při přehrávání desky nechte protiprachový kryt otevřený.**  
**Během přehrávání protiprachový kryt NEZAVÍREJTE.**

1. Zvolte režim „PHONO/AUX“. (odpojte kabel AUX IN)
2. Nastavte přepínač rychlosti otáčení talíře do příslušné polohy v závislosti na typu přehrávané gramofonové desky.
3. Položte desku na talíř (v případě potřeby použijte adaptér na desky).
4. Nastavte páčku ramene přenosky do horní polohy.
5. Zdvihněte rameno přenoskové vložky z držáku a pomalu jej přesuňte nad gramofonovou desku. Talíř se začne otáčet. Umístěte rameno přenoskové vložky nad deskou do požadované polohy.
6. Položte rameno přenosky. Rameno přenosky se pomalu spustí na desku a začne přehrávání.
7. Gramofon se automaticky zastaví na konci desky.
8. Po skončení přehrávání desky opět zvedněte rameno přenosky pomocí páčky ramena přenosky a poté jej vraťte do držáku ramena přenosky.
9. Chcete-li přehrávání ukončit ručně, zvedněte rameno přenosky z desky a vraťte jej do držáku.

### **POZASTAVENÍ PŘEHŘÁVÁNÍ**

Nastavíte-li páčku ramene přenoskové vložky do horní polohy, rameno přenosky se zvedne a přehrávání se dočasně pozastaví.

#### **Poznámka:**

Některé desky se singly, které se vymykají standardu desek, nemusí být možné plně přehrát.

## AUX

1. Připojte do zadní části zařízení kabel AUX (není součástí dodávky)
2. Režim AUX vyberete opakovaným stisknutím tlačítka „FUNCTION“.
3. Spusťte na externím zařízení přehrávání.

**Poznámka:** Pokud nepřehráváte funkci AUX IN, ujistěte se, že konektor „AUX IN“ není zapojen. Ujistěte se, že je rameno přenosky na držáku ramene přenosky, nepřehrávejte gramofonové desky.

## KAZETOVÁ PÁSKA

Vyberte režim „Tape“.

Přehrávání kazety: Po vložení kazetové pásky spustí zařízení přehrávání automaticky.

Zastavení přehrávání a vysunutí kazety: Magnetofonová kazeta se vysune dvířky kazetové mechaniky, stisknete-li tlačítko „**TAPE FORWARD/EJECT**“ tak, aby bylo zcela zmáčknuté. Tlačítko „**TAPE FORWARD/EJECT**“ zůstane v nejnižší možné poloze.

Rychlé převinutí vpřed: Chcete-li převinout kazetu vpřed, stiskněte během přehrávání tlačítko „**TAPE FORWARD/EJECT**“ do poloviny. Tlačítko „**TAPE FORWARD/EJECT**“ zůstane ve střední poloze.

Normální přehrávání obnovíte mírným stisknutím tlačítka „Tape forward/eject“. Tlačítko „**TAPE FORWARD/EJECT**“ se vrátí do své nejvyšší polohy.

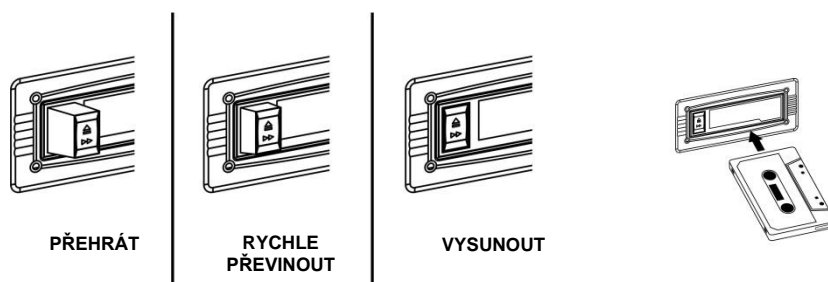

Poznámka

- Ujistěte se, že kazetu vkládáte do zařízení ve správném směru.
- Během rychlého převinování lze slyšet určitý zvuk vyhledávání a v zařízení nebude možné normálně přehrávat.
- Magnetofonovou kazetu se doporučuje po každém poslechu ze zařízení vyjmout a neponechávat ji uvnitř mechaniky, pokud se právě nepřehrává.

## BLUETOOTH®

**Poznámka:** Zařízení obsahuje pouze přijímač Bluetooth. Nelze připojit Bluetooth sluchátka a podobně!

Pokud používáte audiozařízení s funkcí Bluetooth, musíte udržovat provozní vzdálenost max. 10 metrů.

1. Vyberte režim „Bluetooth“.
2. Na displeji LCD bude blikat zpráva „Bluetooth“ indikující, že je rozhraní BT v režimu vyhledávání.
3. Na svém zařízení s podporou rozhraní BT (např. na mobilním telefonu) zapněte funkci Bluetooth a vyberte možnost „NR565“.
4. Po dokončení a úspěšném připojení se ikona Bluetooth trvale rozsvítí.
5. Na svém zařízení s podporou rozhraní BT spusťte přehrávání, nastavte hlasitost a vychutnejte si hudbu z hlavní jednotky.

## KÓDOVÁNÍ NA USB

Systém umožňuje kódovat CD/Tuner/Aux/Gramofon nebo kazetu do souboru MP3 na zařízení USB.

Připojte k systému flash disk USB, na který chcete nahrávat (ujistěte se, že je na tomto zařízení dostatek místa).

Systém vytvoří složku s hudbou s názvem „RIP“ při kódování CD-DA, složku s názvem „REC“ při kódování z DAB, vstupu AUX nebo kazety a složku s názvem „FROMCD“ při kopírování disku CD-MP3. Výchozí přenosová rychlost kódování je 128 kb/s.

### **A) Kódování disku CD (1 stopa/1 disk 1x rychlostí)**

1. Stopu na disku CD, kterou chcete kódovat/nahrát, běžným způsobem přehrajte.
2. Stiskněte tlačítko „●REC“, na displeji se zobrazí „REC“ a „ALL“ a poté „REC“, „USB“ bliká a bude zakódován celý disk.
3. Opět stiskněte tlačítko „●REC“, na displeji se zobrazí blikající „ONE“ a „USB“, čímž se zakóduje aktuální přehrávaná stopa.
4. Když stisknete „●REC“ při přehrávání CD, aktuální titul se bude nahrávat od začátku.
5. Jakmile je nahrávání hotovo, systém automaticky ukončí přehrávání.

#### **Poznámka:**

- Rychlost nahrávání je 1:1 k aktuální rychlosti přehrávání stop disku CD.
- Formát nahrávání je přednastaven na formát MP3 a přenosovou rychlost: 128 kb/s při vzorkovacím kmitočtu: 44,1 kHz
- Chcete-li režim nahrávání kdykoli přerušit, stiskněte tlačítko „STOP ■“.
- Jakmile je kódování hotovo, systém automaticky ukončí přehrávání

### **B) Kopírování souborů MP3**

Vložíte-li místo disku CD disk MP3 a stisknete knoflík „●REC“, systém zkopíruje soubory do zařízení USB. Postup ovládání je stejný jako u kódování disku CD uvedeného výše. Systém se přepne do režimu kopírování pouze v případě, že lze soubory MP3 přečíst.

### **C) Kódování vysílání DAB**

1. Dle postupu uvedeného v části „Poslech rádia“ spustíte režim tuneru a naladíte stanici, kterou chcete kódovat.
2. Stisknutím tlačítka „●REC“ zahájíte kódování; ikona „REC“ a „USB“ bliká.

POZNÁMKA: Kódování FM není podporováno

### **D) Kódování kazety/Aux /gramofonu/BT**

- 1) Pomocí funkčního tlačítka – nastavte zařízení do požadovaného režimu a poté spustíte přehrávání stopy, kterou chcete kódovat.
- 2) Poté spustíte přehrávání stopy, kterou chcete kódovat, a stiskněte tlačítko „●REC“.
- 3) Na displeji LCD bliká ikona „REC“ a ikona „USB“. Systém nyní spouští režim kódování.

**Poznámka:** Ve všech režimech stiskněte tlačítko „STOP ■“, chcete-li kdykoli přerušit režim nahrávání.

### **E) Oddělení stop (pomocí dálkového ovladače)**

Hudbu nahranou z kazety nebo Aux/DAB apod. do zařízení USB lze během kódování rozdělit na jednotlivé stopy. Pokud během kódování z kazety nebo vstupu AUX stisknete na dálkovém ovladači tlačítko „TS“ („Track Separation“, oddělení stop), vytvoří systém při každém stisknutí novou stopu a bude pokračovat v nahrávání.

## **F) Smazání souboru na zařízení USB (pomocí dálkového ovladače)**

V systému lze smazat soubory uložené na flash disku USB, a to následujícím způsobem: -

- 1) Vložte do systému paměťové zařízení a nastavte režim USB.
- 2) Zastavte přehrávání
- 3) Stiskněte tlačítko „**DELETE/INFO**“ a na displeji LCD se zobrazí hlášení (DEL-1)
- 4) Pokud chcete vše odstranit, stiskněte „**▶▶**“, na displeji se zobrazí (DEL -A).
- 5) Pokud chcete odstranit další soubor, stiskněte tlačítko „**UP/F-F ▶▶**“ nebo „**DN/F-R ◀◀**“.
- 6) Opětovným stisknutím tlačítka „**DELETE/INFO**“ potvrdíte odstranění

### **Poznámka:**

- Chcete-li provést odstranění rychle, stiskněte jednou tlačítko „**STOP ■**“ na dálkovém ovladači.

## **SPÁNEK**

1. Stiskněte tlačítko „**SLEEP**“.
2. Otáčením knoflíku „**TUNE/ENTER**“ vyberte požadovanou dobu spánku a potvrďte stisknutím tlačítka „**TUNE/ENTER**“.
3. Po uplynutí vybraného času se činnost systému automaticky zastaví a systém přejde do pohotovostního režimu.
4. Chcete-li režim spánku zrušit, stiskněte tlačítko „**SLEEP**“ a vyberte možnost „**SLEEP off**“.

## **FUNKCE SLUCHÁTEK**



Při běžném provozu zasuňte kabel sluchátek (nejsou součástí dodávky) do odpovídající zásuvky „**PHONES**“ přístroje. Nyní můžete poslouchat zvuk vyvedený do sluchátek.

**Poznámka:** Během provozu sluchátek nastavte nižší hlasitost.

Aby nedošlo k možnému poškození sluchu, nepoužívejte sluchátka pro přehrávání velmi hlasité hudby po delší dobu.

## **LINKOVÝ VÝSTUP**

System lze připojit ke kompletnímu systému Hi-Fi tak, že pomocí kabelu RCA (není součástí dodávky) propojíte linkový výstup a pomocný vstup.



## NASTAVENÍ SYSTÉMU

Během režimu DAB nebo FM otevřete systémovou nabídku pomocí tlačítka „**MENU**“.

Otáčením knoflíku „**TUNER/ENTER**“ vyberte níže uvedené možnosti a potvrďte je stisknutím knoflíku „**TUNER/ENTER**“.

Režim DAB	Režim FM
<b>Úplné skenování:</b> provede úplné vyhledávání na DAB	<b>Nastavení vyhledávání:</b> Volba prahu vyhledávání FM pro všechny nebo pouze silné stanice.
<b>Ruční ladění:</b> můžete ručně zvolit kanály DAB pro vyhledávání	<b>Nastavení zvuku:</b> Volba režimu Mono nebo Stereo
<b>DRC (komprese dynamického rozsahu)</b> Tato funkce (když je dostupná od provozovatele vysílání) pomáhá redukovat rozdíl mezi nejhlasitějším a nejtišším vysílaným zvukem. Lze vybrat mezi možnostmi vypnuto, nízký a vysoký	

### SYSTÉM

<b>Čas</b>	Ruční nastavení času a data podle následujících pokynů
<b>Jazyk</b>	Výběr oznámení v dostupném jazyce.
<b>Obnovení továrního nastavení</b>	nastaví jednotky zpět do továrního nastavení
<b>Aktualizace softwaru</b>	povolí funkci aktualizace softwaru
<b>Verze softwaru</b>	zobrazuje verzi softwaru

### NASTAVENÍ ČASU (ruční nastavení času / data)

1. Stisknutím knoflíku „**TUNER/ENTER**“ se na obrazovce zobrazí hlášení „Set Time/date“.
2. Stisknutím knoflíku „**TUNER/ENTER**“ se na obrazovce zobrazí hlášení „Set time 00:00“ (hodina:minuta).
3. Otáčejte knoflíkem „**TUNER/ENTER**“ a stisknutím knoflíku „**TUNER/ENTER**“ nastavte a potvrďte čas.
4. Otáčejte knoflíkem „**TUNER/ENTER**“, na obrazovce se zobrazí hlášení „Set date“.
5. Stisknutím knoflíku „**TUNER/ENTER**“ přejdete do režimu nastavení data, na obrazovce se zobrazí hlášení „01-01-2022“.
6. Otáčejte knoflíkem „**TUNER/ENTER**“ a stisknutím knoflíku „**TUNER/ENTER**“ nastavte a potvrďte den, měsíc a rok.

Aktuální verzi návodu lze stáhnout z webu [www.soundmaster.de](http://www.soundmaster.de)

Technické změny a chyby tisku jsou vyhrazeny.

Autorská práva jsou ve vlastnictví společnosti Woerlein GmbH, 90556

Cadolzburg, [www.soundmaster.de](http://www.soundmaster.de)

Kopírování pouze se souhlasem společnosti Woerlein GmbH



## OCHRANA ŽIVOTNÉHO PROSTREDIA



Na konci životnosti výrobok nelikvidujte s bežným komunálnym odpadom. Odovzdajte ho na zberné miesto na recyklovanie elektrických a elektronických zariadení. Je to označené symbolom na výrobku, v používateľskej príručke a na obale.

Materiály sú recyklovateľné podľa označenia. Opätovným použitím materiálov alebo iných foriem recyklácie starých zariadení a obalov významne prispievate k ochrane nášho životného prostredia. V prípade potreby bezplatne vyberte batérie a osobné údaje a zlikvidujte ich na miestnom úrade.

	<b>UPOZORNENIE</b> Nebezpečenstvo zásahu elektrickým prúdom Neotvárajte!	
Výstraha: Aby sa znížilo nebezpečenstvo zásahu elektrickým prúdom, neodstraňujte kryt (ani zadnú časť). Vo vnútri sa nenachádzajú žiadne diely, ktorých údržbu by mohol vykonávať používateľ. Vykonávanie údržby prenechajte kvalifikovaným servisným pracovníkom.		



Tento symbol označuje prítomnosť nebezpečného napätia pod krytom, ktoré je dostatočne vysoké na spôsobenie zásahu elektrickým prúdom.



Tento symbol označuje prítomnosť dôležitých pokynov k prevádzke a údržbe zariadenia.

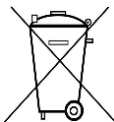

**Použité batérie predstavujú nebezpečný odpad a NESMÚ sa likvidovať s komunálnym odpadom!** Ako zákazník máte **zákonnú povinnosť** odovzdať **všetky batérie** na ekologické recyklovanie – bez

ohľadu na to, či obsahujú alebo neobsahujú škodlivé látky\*). **Batérie bezplatne odovzdajte na verejné zberné miesta vo vašom okolí alebo v obchodoch, v ktorých sa predávajú batérie príslušného druhu.**

**Odovzdávajú len úplne vybité batérie.**

\*) označenie Cd = kadmium, Hg = ortuť, Pb = olovo

 LASEROVÝ VÝROBOK TRIEDY 1 LUOKEN 1 LAISERLAITE KLASSE 1 LASER PRODUKT	<b>VÝSTRAHA – NEVIDITEĽNÉ LASEROVÉ ŽIARENIE PRI OTVORENÍ KRYTU ALEBO STLAČENÍ BEZPEČNOSTNEJ POISTKY. NEVYSTAVUJTE SA PÔSOBIENIU LASEROVÉHO LÚČA.</b>
---	--



Aby ste predišli poškodeniu sluchu, nepočúvajte dlho pri vysokej hlasitosti.

- Zariadenie používajte len v suchých vnútorných priestoroch.
- Chráňte zariadenie pred vlhkosťou.
- Neotvárajte zariadenie. **NEBEZPEČENSTVO ZÁSAHU ELEKTRICKÝM PRÚDOM!** Otváranie a servis zariadenia prenechajte kvalifikovaným pracovníkom.
- Zariadenie zapájajte len do správne nainštalovanej a uzemnenej zásuvky. Ubezpečte sa, že sieťové napätie zodpovedá špecifikáciám uvedeným na typovom štítku.
- Zabezpečte, aby napájací kábel bol počas prevádzky suchý. Zabráňte privretiu alebo akémukoľvek poškodeniu napájacieho kábla.
- Upozornenie pri odpájaní zariadenia: Napájacia zástrčka slúži ako pripojenie, preto musí vždy umožňovať manipuláciu.

## Bezpečnostné, environmentálne a inštalačné pokyny

- Napájacia zástrčka slúži ako odpájacie zariadenie, s ktorým sa musí vždy dať manipulovať.
- Poškodený napájací kábel alebo zástrčku musí autorizované servisné centrum okamžite vymeniť.
- V prípade výskytu bleskov zariadenie okamžite odpojte od zdroja sieťového napätia.
- Deti musia byť pri používaní zariadenia pod dohľadom rodičov.
- Na čistenie zariadenia používajte len suchú tkaninu.
- Nepoužívajte ČISTIACE PROSTRIEDKY ani DRSNÉ TKANINY!
- Zariadenie inštalujte na miesto s dostatočným vetraním, aby ste predchádzali nahromadeniu tepla.
- Nezakrývajte vetracie otvory!
- Nebráňte vetraniu zakrytím vetracích otvorov predmetmi, napríklad novinami, obrusom, záclonou atď.
- Nevystavujte zariadenie kvapkajúcim ani striekajúcim kvapalinám a nekladte na zariadenie žiadne predmety naplnené kvapalinami, napríklad vázy.
- Nevystavujte jednotku priamemu slnečnému žiareniu, veľmi vysokým alebo veľmi nízkym teplotám, vlhkosti, vibráciám ani prašnému prostrediu.
- Nikdy sa nepokúšajte vkladať do ventilačných otvorov alebo do otváracej časti jednotky drôty, špendlíky ani iné podobné predmety.
- Zariadenie nainštalujte na bezpečné miesto, ktoré nie je vystavené vibráciám.
- Na zariadenie neumiestňujte žiadne zdroje otvoreného ohňa, napríklad horiace sviečky.
- Zariadenie nainštalujte čo najďalej od počítačov a mikrovlnných rúr, v opačnom prípade môže dôjsť k rušeniu rozhlasového príjmu.
- Kryt neotvárajte ani neopravujte. Nie je to bezpečné a vaša záruka tým stratí platnosť. Opravy smie vykonávať len autorizované servisné/zákaznícke stredisko.
- Zariadenie je vybavené „laserom triedy 1“. Nevystavujte sa laserovým lúčom, pretože môžu spôsobiť poranenie očí.
- Používajte len batérie bez obsahu ortuti a kadmia.
- Batérie nevystavujte nadmernému teplu, napríklad slnečnému žiareniu, ohňu a podobne.
- Použité batérie predstavujú nebezpečný odpad a NESMÚ sa likvidovať s komunálnym odpadom! Batérie odovzdajte u predajcu alebo na zberných miestach vo vašom okolí.
- Udržujte batérie mimo dosahu detí. Deti by mohli batérie prehltnúť. V prípade prehltnutia batérie sa okamžite obráťte na lekára.
- Pravidelne kontrolujte vaše batérie, aby nedošlo k ich vytečeniu.
- Toto zariadenie je určené na použitie v miernom podnebí, nie je vhodné na použitie v tropických krajinách.

## UMIESTNENIE OVLÁDACÍCH PRVKOV

### HLAVNÁ JEDNOTKA

- 1 USB konektor
- 2 Zdieľka slúchadiel
- 3 Konektor AUX IN
- 4 **MODE** Výber funkcie
- 5 ● **REC** Nahrávanie
- 6 Displej LCD
- 7 Priestor na disk CD
- 8 Senzor diaľkového ovládania
- 9 **PLAY / PAUSE**
- 10 **STOP**
- 11 **DN/F-R** Nadol a dozadu
- 12 **UP/F-F** Nahor a dopredu
- 13 **P-MODE** Režim prehrávania z CD/USB
- 14 **OP/CL** Otvorenie/zatvorenie zásuvky CD
- 15 ⏻ a **VOLUME** Zapnutie/vypnutie a hlasitosť
- 16 **MENU** Otvorenie ponuky
- 17 **INFO** Zobrazenie informácií
- 18 **SCAN** Vyhľadávanie staníc
- 19 **PRESET** Uloženie predvoľby
- 20 **EQ** Nastavenia zvuku
- 21 **TUNER +/- ENTER**  
Výber stanice a potvrdenie
- 22 Skrutka zámku gramofónu
- 23 Adaptér 45 ot./min
- 24 Páčka prenosového ramienka
- 25 Volič rýchlosti točne
- 26 Držiak na nadvihnutie
- 27 **EJECT/FAST FORWARD** kazety
- 28 Kryt kazety
- 29 Zásuvka na anténu
- 30 Konektor napájania
- 31 **LINE OUT** Zásuvka

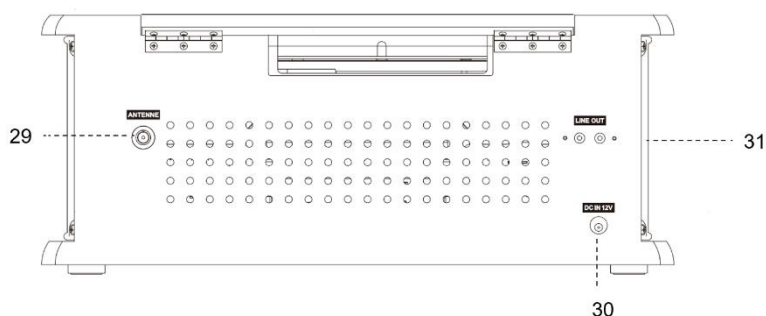
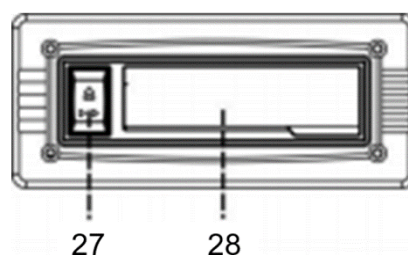
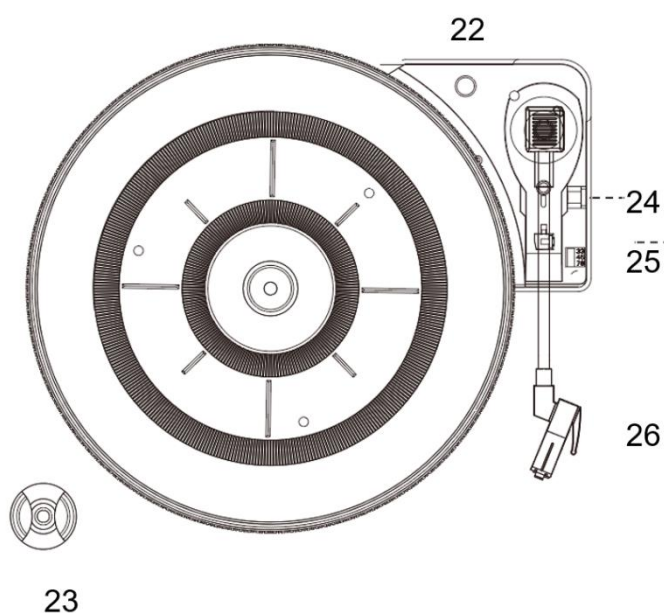
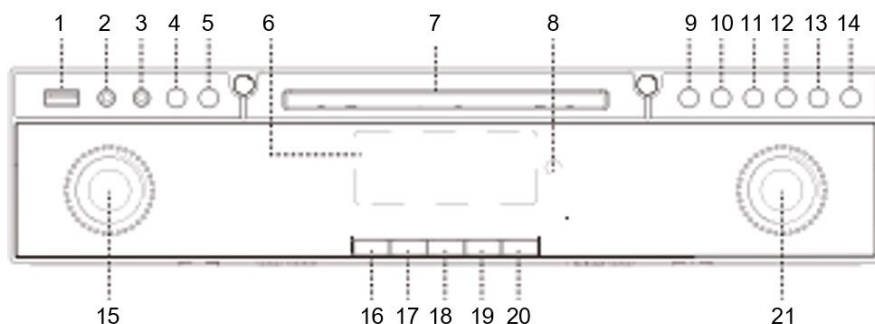

## DIALKOVÝ OVLÁDAČ

- |    |   |  |
|----|---|--|
| 1  | <b>I/</b>   | Zapnutie/uvedenie systému do pohotovostného režimu   |
| 2  | <b>▶▶</b><br><b>PLAY/PAUSE</b>  | V režime CD/USB: spustenie prehrávania a pozastavenie  |
| 3  | <b>▶▶▶</b> <b>SKIP UP</b><br><b>◀◀◀</b> <b>SKIP DOWN</b><br><b>TUNE +/-</b> | V režime CD/USB výber predchádzajúcej/nasledujúcej skladby<br>Zvýšenie/zníženie rozhlasovej frekvencie v režime tunera   |
| 4  | <b>■</b> <b>STOP / ENTER</b>  | Režim CD/USB: zastavenie prehrávania   |
| 5  | <b>FOLDER</b><br><b>MEM PRE</b><br><b>▲ / ▼</b>                             | Režim tunera: výber pamäte predvolieb nahor/nadol<br>Režim CD-MP3/USB: výber priečinka nahor/nadol   |
| 6  | <b>SCAN</b>   | Režim FM/DAB: vyhľadávanie staníc  |
| 7  | <b>●</b> <b>REC</b>   | Aktivovanie funkcie kódovania/kopírovania súborov MP3  |
| 8  | <b>VOLUME -/+</b>   | Zvýšenie/zníženie úrovne hlasitosti  |
| 9  | <b>T</b>  | Aktívne oddelovanie skladieb počas kódovania   |
| 10 | <b>SLEEP</b>  | V režime zapnutia: aktivácia funkcie spánku  |
| 11 | <b>PLAY MODE</b>  | V režime CD/USB: aktivovanie funkcie náhodného/opakovaného prehrávania   |
| 12 | <b>▲</b>  | Otvorenie/zavretie dvierok mechaniky CD  |
| 13 | <b>FUNCTION</b>   | Výber režimu DAB/FM/BT/CD/USB/KAZETA/GRAMOFÓN/AUX  |
| 14 | <b>DELETE/INFO</b>  | V režime USB: odstránenie súboru z pamäte USB<br>V režime DAB/FM zobrazenie informácií o vysielaní   |
| 15 | <b>PRESET EQ</b>  | Výber rozličných režimov ekvalizéra  |
| 16 | <b>MUTE</b>   | Stlmenie/zrušenie stlmenia   |
| 17 | <b>MEM/CLK-ADJ</b>  | V pohotovostnom režime: stlačením a podržaním nastavíte hodiny<br>V režime CD/USB stlačením spustíte programovanie CD/USB<br>V režime tunera: stlačením spustíte pamäť predvoľby |

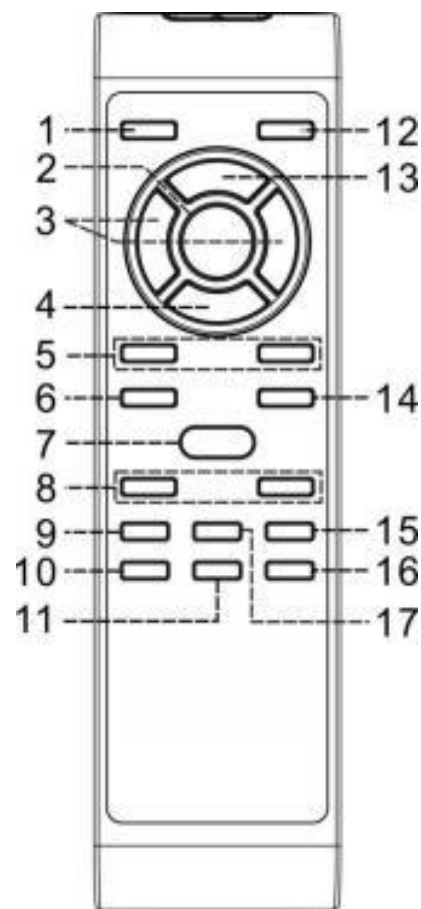

### VLOŽENIE BATÉRIÍ DO DIALKOVÉHO OVLÁDAČA

Priestor na batérie sa nachádza v zadnej časti diaľkového ovládania.

1. Odstráňte dvierka priestoru na batérie stlačením držadla a nadvihnite ho.
2. Do priestoru na batérie vložte dve (2) batérie veľkosti AAA (nie sú súčasťou balenia). Dodržte označenie polarita vo vnútri priestoru na batérie.
3. Dvierka priestoru na batériu vráťte na miesto.

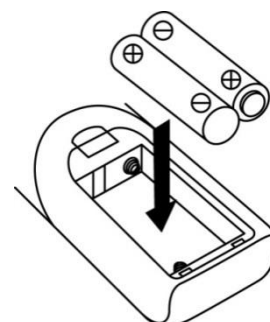

## INŠTALÁCIA

### OBSAH DODÁVKY

- Hlavná jednotka
- Návod na používanie
- Zdroj napájania
- Anténa
- Diaľkový ovládač

### ZDROJ NAPÁJANIA

- Uistite sa, že napätie je rovnaké ako napätie uvedené na typovom štítku adaptéra striedavého prúdu.
- Pripojte priložený adaptér AC/DC do správne nainštalovanej bezpečnostnej elektrickej zásuvky a do konektora DC na zadnej strane.
- Pripojte dodanú anténu DAB/FM do zásuvky na anténu a nastavte ju tak, aby bol príjem čo najlepší.

## ZÁKLADNÁ PREVÁDZKA

### ZAPNUTIE / VYPNUTIE

V pohotovostnom režime jednotku zapnete stlačením tlačidla „“.

V režime zapnutia jednotku prepnete do pohotovostného režimu stlačením tlačidla „“. Na displeji sa zobrazia čas a dátum.

### VÝBER REŽIMOV

Opakovaným stláčaním tlačidla „**MODE**“ alebo „**FUNCTION**“ na diaľkovom ovládači prepínate medzi režimami.

### NASTAVENIE HLASITOSTI

Ak chcete zvýšiť alebo znížiť hlasitosť, otáčajte tlačidlom „**VOLUME**“ alebo stlačte tlačidlo „**VOL-/+**“.

### STLMIŤ

Ak chcete vypnúť zvuk, stlačte tlačidlo „**MUTE**“ na diaľkovom ovládači.

Opätovne stlačte tlačidlo alebo zmeňte hlasitosť.

### NASTAVENIA ZVUKU

Na vylepšenie zážitku z počúvania hudby táto jednotka poskytuje 5 rôzne režimy zvuku. Požadovaný efekt môžete vybrať opakovaným stláčaním tlačidla „**PRESET EQ/EQ**“ v nasledujúcom poradí:

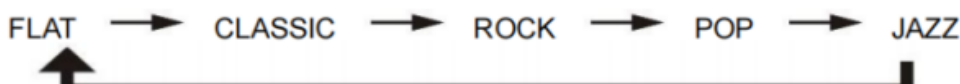

### INFORMÁCIE

Opakovaným stláčaním tlačidla „**INFO**“ na ovládači jednotky zobrazíte dostupné informácie o staniciach alebo súboroch počas prehrávania rádia alebo MP3.

### **RIADENIA NAPÁJANIA ERP**

**Spíňa dva stupne ERP a chráni životné prostredie. Keď po dobu 15 minút nie je prehrávaná žiadna hudba, jednotka automaticky prejde do pohotovostného režimu.**

**Ak chcete ďalej používať, znova stlačte.**

## RÁDIO DAB/FM

### RÁDIO DAB

1. Prepnete na rádio DAB.
2. Pri prvom spustení jednotka automaticky spustí funkciu vyhľadávania a vyhledá všetky dostupné stanice.
3. Ak chcete vybrať nájdenú stanicu, otáčajte ovládačom „**TUNER/ENTER**“ a stlačte tlačidlo „**ENTER**“, prípadne použite „**▶▶**“ alebo „**◀◀**“ a stlačte na diaľkovom ovládači tlačidlo „**ENTER**“.

Ak sa nenájde žiadna rozhlasová stanica, skontrolujte polohu a pripojenie antény a stlačením tlačidla „**SCAN**“ spustíte opätovné úplné vyhľadávanie.

### RÁDIO FM

#### Automatické ladenie

1. Nastavte jednotku na režim FM.
2. Stlačte tlačidlo „**SCAN**“, jednotka začne vyhľadávať a zastaví sa na ďalšej dostupnej stanici.

#### Ručné ladenia

Otáčaním tlačidlom „**TUNE/ENTER**“ naladíte na požadovanú stanicu s krokom 0,05 MHz.

#### Automatické zapamätanie stanice

Stlačením a podržaním tlačidla „**SCAN**“ sa spustí kompletne vyhľadávanie v pásme a uloženie nájdených staníc do zoznamu staníc FM. Ak chcete vybrať uloženú stanicu, stlačte na diaľkovom ovládači tlačidlo „**FOLDER/MEM PRE ▲**“ alebo „**FOLDER / MEM PRE ▼**“.

#### Príjem FM-stereo

Stlačte tlačidlo „**MENU**“, vyberte možnosť „Nastavenie zvuku“ a vyberte možnosť „Vynútené mono“ alebo „Stereo“ spolu s „**TUNER/ENTER**“ a budete opakovane prijímať program FM v režime mono a stereo.

Pri slabých stereo signáloch je vhodnejšie prijímať program v režime mono. Ak sa prijíma stereo signál, zobrazí sa indikátor „St“

#### Predvoľby staníc (DAB a FM) (programovanie len na hlavnej jednotke)

1. Do pamäte môžete uložiť celkovo až 20 rozhlasových staníc.
2. Keď sa prehráva rozhlasová stanica, stlačte a podržte tlačidlo „**PRESET**“ približne 4 sekundy.
3. Zobrazí sa prázdne číslo programu.
4. Otáčaním „**TUNE/ENTER**“ vyberte ľubovoľné číslo predvoľby z 1-20 pre uloženie požadovanej stanice.
5. Potvrďte stlačením tlačidla „**TUNER/ENTER**“.
6. Opakujte kroky 2 až 5, kým sa neuložia všetky požadované rozhlasové stanice.

#### Vyvolanie predvolených staníc

1. Pri vyvolaní požadovaných prednastavených staníc stlačte tlačidlo „**PRESET**“.
2. Zobrazí sa počet predvolených rozhlasových staníc.
3. Otáčajte ovládačom „**TUNER/ENTER**“, prípadne stlačením tlačidla „**▶▶**“/„**◀◀**“ vyberte požadovanú stanicu a stlačte tlačidlo „**ENTER**“

## CD

1. Vyberte režim „CD“.
2. Stlačením tlačidla  otvorte priestor na disk CD.
3. Vložte disk CD potlačenou stranou nahor a potom zatvorte priestor na disk CD.
4. Jednotka načíta disk CD a pri prehrávaní nového disku CD automaticky začne prvou skladbou. Ak sa disk CD prehrával bezprostredne predtým, jednotka začne poslednou počúvanou skladbou.  
Ak chcete začať od prvej skladby, stlačte tlačidlo „STOP ■“ a potom „▶||“.

### PREHRAŤ/POZASTAVIŤ ▶||

Stlačením tlačidla „PLAY/PAUSE“ alebo „▶||“ pozastavíte prehrávanie, na displeji LCD bude blikať číslica.

Ďalším stlačením sa prehrávanie obnoví.

### ZASTAVIŤ ■

Stlačením tlačidla „STOP“ alebo „■“ zastavíte prehrávanie

### PRESKOČENIE (UP F-F ►► - DN F-R ◄◄)

Počas režimu prehrávania alebo pozastavenia prejdete na nasledujúcu skladbu stlačením tlačidla „UP F-F“ alebo „►►“.

Počas režimu prehrávania alebo pozastavenia prejdete na predchádzajúcu skladbu stlačením tlačidla „DN F-R“ alebo „◄◄“.

### Disk MP3

1. Po načítaní sa na displeji LCD zobrazí celkový počet skladieb a albumov. Jednotka priamo spustí prehrávanie.
2. Stlačte a krátko podržte „FOLDER MEM.PRE ▲/▼“, aby ste vybrali požadovaný priečinok.  
Krátko stlačte „FOLDER MEM.PRE ▲/▼“ pre zmenu skladieb o +/- 10 skladieb.
3. Stlačením tlačidla „UP/F-F ►►“ alebo „DN/F-R ◄◄“ vyberte číslo skladby.

Požadovaný formát skladby MP3:

- Bitová rýchlosť: 32 kb/s ~ 320 kb/s, vzorkovacia rýchlosť: 32 kHz, 44,1 kHz a 48 kHz dekódovateľné
- Výkon prehrávaného disku MP3 závisí od kvality nahratého disku a spôsobu nahrávania. Ďalej, čas potrebný na vyhľadávanie na disku MP3-CD je dlhší ako na normálnom disku CD kvôli rozdielnemu formátu.

### REŽIM OPAKOVANIA/NÁHODNÉHO PREHRÁVANIA

Opakovaným stláčaním tlačidla „P-MODE“ alebo „PLAY MODE“ počas prehrávania môžete vybrať funkciu opakovania a náhodného výberu, jednu skladbu, opakovanie všetkých skladieb alebo opakovanie priečinka (len MP3) a náhodné prehrávanie v rozdielnom režime takto:

opakovať 1x → opakovať priečinok (iba MP3) → (3) opakovať 1x všetky skladby

↑  
(5) Režim vypnutia



↓  
(4) Náhodné

Režim prehrávania	Indikátor na LCD displeji
Opakovať skladbu	ONE
Opakovať všetko	ALL
Opakovať priečinok	FOL (len pri prehrávaní MP3)
Náhodné	RAN
Režim vypnutia	-----

**POZNÁMKA:** Pri prehrávaní naživo z disku CD môžu byť medzi skladbami krátke prestávky.

## **ROGRAMOVANIE CD** (iba diaľkový ovládač)

Pri prehrávaní disku v ľubovoľnom poradí je možné naprogramovať najviac 20 skladieb. Pred použitím sa uistite, že ste v režime zastavenia CD.

1. Stlačte tlačidlo „**MEM/CLK-ADJ**“ a na displeji LCD sa zobrazí „P01“.
2. Vyberte požadovanú skladbu stlačením tlačidla „**UP/F-F** ▶▶“ alebo „**DN/F-R** ◀◀“.
3. Stlačením tlačidla „**MEM/CLK-ADJ**“ uložíte skladbu do pamäte.
4. Opakujte krok 3 a 4 a zadajte ďalšie skladby do pamäte, ak je to potrebné.
5. Keď sú naprogramované všetky požadované skladby, stlačením tlačidla „**PLAY/PAUSE** ▶||“ prehrajte disk v určenom poradí.
6. Stlačením tlačidla „**STOP** ■“ zastavíte prehrávanie. Opätovným stlačením tlačidla zastavenia vymažete celú uloženú pamäť.

Režim programovania sa automaticky zastaví, ak sa nestlačí žiadne tlačidlo v priebehu približne 10 sekúnd po stlačení tlačidla „**MEM/CLK-ADJ**“.

## USB

### **Pripojenie**

Systém dokáže prehrávať všetky súbory MP3 uložené v pamäti USB (max. 16 GB s formátom FAT32).

1. Nastavenie systému do pohotovostného režimu.
2. Zapojte USB čelnou stranou nahor a uistite sa, že sa úplne zasunie.
3. Vyberte režim „↔“ USB.
4. Systém po pripojení začne automaticky čítať pamäťové médium a na displeji LCD sa zobrazí celkový počet priečinkov a pri prehrávaní nového USB sa automaticky spustí prvá skladba.
5. Ak sa USB prehrávalo bezprostredne predtým, jednotka začne poslednou počúvanou skladbou.  
Ak chcete začať od prvej skladby, stlačte tlačidlo „**STOP** ■“ a potom „▶||“.

**Postupy prehrávania sú rovnaké ako pri prehrávaní disku CD/MP3 vyššie.**

### **Poznámka**

- **Systém dokáže rozpoznať a načítať súbor vo formáte MP3 len v režime USB, ale nie iný formát hudobného súboru.**
- **Ak pripojíte systém k MP3 prehrávaču cez zásuvku USB, z dôvodu rozličných kódovaní formátov MP3 niektoré prehrávače MP3 možno nebudú vedieť prehrávať cez zásuvku USB.  
Toto nie je chyba systému.**
- **USB port nepodporuje spojenie s predlžovacím káblom USB a nie je určený na priamu komunikáciu s počítačom.**

### **Odstránenie USB**

Ak chcete odstrániť pamäťové médium USB, najprv zmeňte režim funkcie na CD, aux alebo tuner. Potom ho odpojte vytiahnutím priamo zo zásuvky USB.



## GRAMOFÓN

- Odstráňte kryt ihly.
- Uistite sa, že prenoskové ramienko je pred prevádzkou zložené z podpory prenoskového ramienka a následne opäť bezpečne uložené.

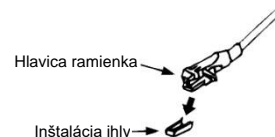

### **DÔLEŽITÉ INFORMÁCIE** pred použitím:

Zariadenie je vybavené ochranou pri preprave!

Tú úplne otočte rukou alebo mincou (v smere hodinových ručičiek)!

**Pri prehrávaní platne nechajte kryt proti prachu otvorený.**

**Kryt proti prachu počas prehrávania NEZATVÁRAJTE.**

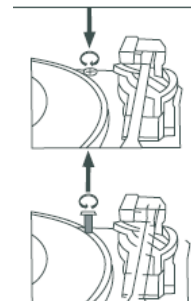

1. Vyberte režim „PHONO/AUX“. (odpojte kábel AUX IN)
2. Nastavte volič rýchlosti do vhodnej polohy v závislosti od prehrávanej platne.
3. Umiestnite platňu na tanier gramofónu (v prípade potreby použite adaptér na stredový kolík).
4. Nastavte páčku prenoskového ramienka do hornej polohy.
5. Zdvihnite prenoskové ramienko z podpory a pomaly ho premiestnite na kraj platne. Tanier sa začne otáčať a umiestni prenoskové ramienko nad požadovanú polohu platne.
6. Potiahnite páčku prenoskového ramienka nadol. Prenoskové ramienko sa pomaly priblíži ku platni a spustí prehrávanie.
7. Gramofón sa automaticky zastaví na konci nahrávky.
8. Po dokončení prehrávania platne znova použite páčku na zdvihnutie ramena a potom ho vráťte do opierky ramena.
9. Ak si želáte prehrávanie zastaviť manuálne, zdvihnite prenoskové ramienko z platne a vráťte ho na podperu.

### **POZASTAVENIE PREHRÁVANIA**

Nastavením sledovacej páčky do hornej polohy sa prenoskové ramienko aktivuje a potom sa prehrávanie dočasne zastaví.

#### **Poznámka:**

Niektoré jednotlivé nahrávky, ktoré sú mimo štandardu nahrávky, sa nemusia dať prehrať úplne.

## AUX

1. Zapojte kábel AUX na zadnej strane jednotky (kábel nie je súčasťou balenia)
2. Opakovaným stláčaním tlačidla „FUNCTION“ vyberte režim AUX.
3. Spustite prehrávanie na externom zariadení.

**Poznámka:** Ak neprehrávate funkciou AUX IN, uistite sa, že konektor „AUX IN“ nie je zapojený. Uistite sa, že je prenoska na opierke, neprehrávajte phono.

## KAZETA

Vyberte režim „Tape“.

Prehrávanie kaziet: Systém spustí prehrávanie automaticky po vložení kazety

Zastavenie a vysunutie: a Zatláče tlačidlo „**Tape forward/eject**“ úplne dovnútra a kazeta sa vysunie cez kryt dvierok kazetovej mechaniky. Tlačidlo „**Tape forward/eject**“ zostane v polohe najnižšej výšky.

Rýchle pretáčanie dopredu: Po stlačení tlačidla „**Tape forward/eject**“ do polovice dovnútra v režime prehrávania sa bude kazeta pretáčať vpred. Tlačidlo „**Tape forward/eject**“ zostane v polohe strednej výšky.

Na obnovenie normálneho prehrávania zľahka opäť stlačte tlačidlo „**Tape forward/eject**“. Tlačidlo „**Tape forward/eject**“ sa vráti do najvyššej polohy.

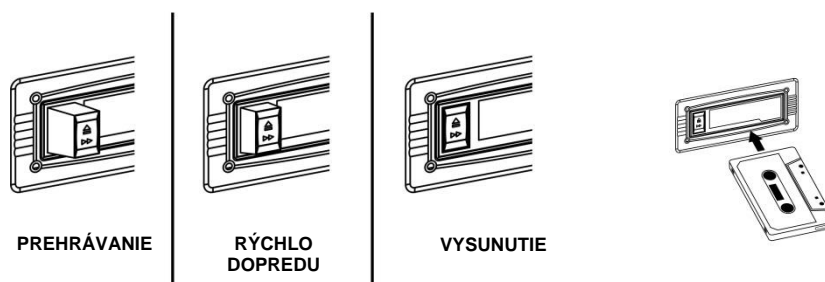

Poznámka

- Pri vkladaní kazety do systému sa uistite sa, že smer je správny.
- Počas rýchleho posunu vpred je možné počuť šum vyhľadávania a systém nemôže normálne prehrávať.
- Vždy po počúvaní sa odporúča vybrať magnetofónovú kazetu zo systému a nenechávať ju vo vnútri systému, keď nie je v režime prehrávania.

## BLUETOOTH®

**Poznámka:** Táto jednotka obsahuje iba prijímač Bluetooth. Nie je možné pripojiť náhlavnú súpravu Bluetooth alebo podobné zariadenie!

Ak používate audio zariadenie s funkciou Bluetooth, nezabudnite na funkčný dosah 10 metrov.

1. Vyberte režim „Bluetooth“.
2. Na displeji LCD bude blikať ikona Bluetooth, čo znamená, že funkcia Bluetooth je v režime vyhľadávania.
3. Zapnite funkciu Bluetooth zariadenia Bluetooth (napríklad mobilného telefónu) a vyberte „NR565“.
4. Po dokončení pripojenia a úspešnom pripojení sa ikona Bluetooth rozsvieti.
5. Začnite prehrávať nastavte hlasitosť zariadenia Bluetooth a vychutnajte si hudbu pomocou hlavnej jednotky.

## KÓDOVANIE NA USB

Systém dokáže kódovať CD/tuner/aux/gramofón alebo kazetu na USB do súboru MP3. Zapojte kľúč USB na nahrávanie (uistite sa, že má dostatok voľného miesta).

Systém vytvorí názov hudobného priečinka – „RIP“ pre kódovanie CD-DA, „REC“ pre kódovanie DAB, Aux a kazety a „FROMCD“ pre kópiu disku CD-MP3 a kódovanie s predvoleným dátovým tokom 128 kb/s.

### **A) Kódovanie CD (1 skladba/1 disk rýchlosťou 1x)**

1. Normálne prehrajte skladbu CD, ktorú chcete kódovať a nahrávať.
2. Stlačte „●REC“, na displeji sa zobrazí „REC“ a „ALL“, potom bude blikať nápis „REC“ „USB“ a prekóduje sa celý disk.
3. Znova stlačte „●REC“, na displeji sa zobrazí nápis „ONE“ a bliká nápis „USB“, prekóduje sa práve prehrávaná skladba.
4. Keď stlačíte „●REC“ počas prehrávania disku CD, zaznamená sa od začiatku aktuálny titul.
5. Po dokončení nahrávania sa prehrávanie automaticky zastaví.

#### **Poznámka:**

- Rýchlosť nahrávania je 1:1 a v závislosti od skutočného času prehrávania skladby CD
- Formát nahrávania je predvolený pri prenosovej rýchlosti MP3: 128 kbps, vzorkovacia frekvencia: 44,1 kHz
- Stlačením tlačidla „STOP ■“ môžete kedykoľvek prerušiť režim nahrávania.
- Po dokončení kódovania sa prehrávanie automaticky zastaví

### **B) Kopírovanie súboru MP3**

Ak namiesto disku CD vložíte disk MP3 a stlačíte tlačidlo „●REC“, systém skopíruje súbory na USB. Postupy používania sú rovnaké ako pri nahrávaní CD, ako je uvedené vyššie. Systém sa prepne do režimu kopírovania len vtedy, ak sa načíta súbor MP3.

### **C) Prekódovanie DAB**

1. Používajte režim tunera podľa vyššie uvedenej časti Počúvanie rádia, aby ste prijali stanicu, ktorú chcete kódovať.
2. Stlačením tlačidla „●REC“ spustíte prekódovanie. Bliká ikona „REC“ a „USB“.

POZNÁMKA: Prekódovanie FM nie je podporované

### **D) Kódovanie kazety/aux/gramofónu/Bluetooth**

- 1) Nastavte prístroj na požadovaný režim a potom začnite prehrávať skladbu, ktorú chcete zakódovať.
- 2) Potom spustíte prehrávanie skladby, ktorú chcete prekódovať, a stlačte tlačidlo „●REC“.
- 3) Na LCD displeji bude blikať ikona „REC“ a „USB“. Teraz systém spustí režim kódovania.

**Poznámka:** Stlačením tlačidla „STOP ■“ môžete režim nahrávania kedykoľvek prerušiť.

### **E) Rozdelenie skladieb (len na diaľkovom ovládači)**

Počas kódovania môžete rozdeliť nahrávanie hudby z kazety alebo aux/DAB atď. na USB po jednotlivých skladbách. Vždy, keď počas kódovania z kazety alebo aux-in stlačíte raz tlačidlo „**TS**“ (rozdelenie skladieb) (na diaľkovom ovládači), systém vytvorí novú skladbu a pokračuje v nahrávaní.

### **F) Odstránenie súboru na USB (diaľkovým ovládačom)**

Systém dokáže odstrániť súbor uložený na USB kľúči nasledovným spôsobom: -

- 1) Vložte úložné médium a nastavte režim „USB“.
- 2) Zastavenie prehrávania
- 3) Stlačte tlačidlo „**DELETE**“ a na displeji LCD sa zobrazí (DEL1).
- 4) Ak chcete odstrániť všetko, stlačte „**▶▶**“. Na displeji sa zobrazí nápis (DEL -A).
- 5) Opätovným stlačením tlačidla „**DELETE**“ potvrdte odstránenie.

#### **Poznámka:**

- Jedným stlačením tlačidla „**STOP ■**“ na diaľkovom ovládači ukončíte režim odstránenia.
- 

## PRECHOD DO REŽIMU SPÁNKU

1. Stlačte tlačidlo „**SLEEP**“.
2. Otáčaním tlačidlom „**TUNE/ENTER**“ vyberte potrebný čas spánku a potvrdte stlačením tlačidla „**TUNE/ENTER**“.
3. Systém sa po uplynutí vybraného času automaticky zastaví a prejde do pohotovostného režimu.
4. Ak chcete zrušiť režim spánku, stlačte tlačidlo „**SLEEP**“ a vyberte možnosť vypnutia režimu spánku a stlačte tlačidlo „**TUNE/ENTER**“.

## POUŽÍVANIE SLÚCHADIEL



Počas bežnej prevádzky vložte kábel slúchadiel (nie je súčasťou dodávky) do zodpovedajúcej zásuvky „**PHONES**“ na jednotke. Teraz môžete počuť zvuk exportovaný do slúchadiel.

**Poznámka:** Počas používania SLÚCHADIEL nastavte páčku hlasitosti nižšie.

Aby ste predišli poškodeniu sluchu, nepočúvajte dlho pri vysokej hlasitosti.

## LINKOVÝ VÝSTUP

Systém môžete pripojiť k Hi-Fi systému pripojením výstupnej zásuvky k zásuvke vstupu AUX pomocou kábla RCA (nie je súčasťou balenia).

## SYSTÉMOVÉ NASTAVENIA

Otvorte systémovú ponuku počas režimu DAB alebo FM tlačidlom „MENU“.

Vyberte dole uvedené dostupné možnosti otáčaním ovládača „TUNER/ENTER“ a potvrdte stlačením tlačidla „TUNER/ENTER“.

REŽIM DAB	REŽIM FM
<b>Úplné vyhľadávanie:</b> vykoná úplné vyhľadávanie DAB	<b>Nastavenie vyhľadávania:</b> Vyberte prah vyhľadávania FM pre všetky alebo len silné stanice.
<b>Ručné ladenie:</b> môžete vybrať kanály DAB pre ručné vyhľadávanie	<b>Nastavenie zvuku:</b> Výber režimu Mono alebo Stereo
<b>DRC (Kompresia Dynamického Rozsahu)</b> Táto funkcia (ak je k dispozícii od vysielateľa) redukuje rozdiel medzi najtichším a najhlasnejším vysielaným zvukom. Môžete si vybrať medzi vypnutím, nízkou a vysokou úrovňou	

### SYSTÉM

<b>Čas</b>	Ručné nastavenie času a dátumu, ako je uvedené
<b>Jazyk</b>	Výber dostupných jazykových hlásení.
<b>Obnovenie výrobných nastavení</b>	Obnovenie výrobcom predvoleného nastavenia
<b>Inovácia softvéru</b>	Aktivovanie funkcie inovácie softvéru
<b>Verzia softvéru</b>	Zobrazenie verzie softvéru

### NASTAVENIE ČASU (manuálne nastavenie času/dátumu)

1. Stlačte „TUNER/ENTER“, na obrazovke sa zobrazí nápis „Nastavenie času/dátumu“.
2. Stlačte „TUNER/ENTER“, na obrazovke sa zobrazí nápis „Nastavenie času 00:00“ (hodina:minúta).
3. Otáčaním tlačidlom „TUNER/ENTER“ a stlačením tlačidla „TUNER/ENTER“ nastavte a potvrdte čas.
4. Otáčajte tlačidlom „TUNER/ENTER“, na obrazovke sa zobrazí „Set date“.
5. Stlačením tlačidla „TUNER/ENTER“ prejdite do režimu nastavenia dátumu. Na obrazovke sa zobrazí „01-01-2022“.
6. Otáčaním tlačidlom „TUNER/ENTER“ a stlačením tlačidla „TUNER/ENTER“ nastavte a potvrdte deň, mesiac a rok.

Aktuálnu verziu návodu môžete stiahnuť zo stránky [www.soundmaster.de](http://www.soundmaster.de)

Technické zmeny a chyby vyhradené.

Copyright Woerlein GmbH, 90556 Cadolzburg, [www.soundmaster.de](http://www.soundmaster.de)

Kopírovanie je možné iba so súhlasom spoločnosti Woerlein GmbH



**TECHNICAL SPECIFICATIONS**

Hersteller Manufacturer Fabricant Fabrikant Fabbricante Fabricante	Fabricante Producent Tillverkare Výrobce Výrobca	Wörlein GmbH, Gewerbestrasse 12, D-90556 Cadolzburg <a href="http://www.soundmaster.de">www.soundmaster.de</a> HRB-Nr. 771 bei Amtsgericht Fürth/Bay.
Netzteil - Modellbezeichnung AC adaptor - Model identifier Adaptateur secteur - Identifiant du modèle AC adapter - Modelidentificatie Adattatore CA - Identificatore del modello Adaptador de CA - Identificador del modelo	Adaptador CA - identificador de modelo AC-adapter - Modelidentifikator Nätadapter - modellidentifierare AC adaptér - identifikátor modelu Sieťový adaptér - identifikátor modelu	GJ30WD-1200250V
Spannungseingang Power input Entrée d'alimentation Voedingsingang Ingresso di alimentazione Entrada de alimentación	Entrada de energia Strømindgang Kraftuttag Vstup napájení Zdroj napájania	100 -240V ~ 50/60Hz 0.8A
Spannungsausgang Power output Puissance de sortie Stroomuitgang Uscita di Potenza Potencia de salida	Potência de saída Effektudgang Uteffekt Výstup napájení Výstupný výkon	12,0V 2.5 A 30.0W
Durchschnittliche Effizienz im Betrieb Average active efficiency Efficacité active moyenne Gemiddelde actieve efficiëntie Efficienza attiva media Eficiencia activa promedio	Eficiência ativa média Gennemsnitlig effektivitet Genomsnittlig aktiv effektivitet Průměrná aktivní účinnost Priemerná aktívna účinnosť	86,95%
Effizienz bei geringer Last 10% Low load efficiency 10% Faible efficacité de charge 10% Laag laadrendement 10% Bassa efficienza di carico 10% Baja eficiencia de carga 10%	Baixa eficiência de carga 10% Lav belastningseffektivitet 10% Låg belastningseffektivitet 10% Nízká účinnost zatížení 10% Nízka účinnosť zaťaženia 10%	88,2%
Leistungsaufnahme bei Nulllast No load power consumption Aucune consommation d'énergie de charge Onbelast stroomverbruik Consumo energetico a vuoto	Sin consumo de energía de carga Consumo de energia sem carga Intet belastningsforbrug Ingen lastförbrukning Žiadná spotreba energie Žiadna spotreba energie	≤ 0.1W

DAB/ UKW Bereich FM/DAB range Plage FM/DAB FM/DAB-bereik Portata FM/DAB Rango de FM/DAB	Gama FM/DAB FM/DAB rækkevidde FM/DAB-intervall Rozsah pásma FM/DAB Rozsah frekvencií FM/DAB	FM 87.5MHz – 108.0MHz DAB 174.928 – 239.200 MHz
Bluetooth® - Version Bluetooth® - Version Bluetooth® - Version Bluetooth® - Versie Bluetooth® - Versione Bluetooth® - Versión	Bluetooth® - Versão Bluetooth® - version Bluetooth® - version Verze Bluetooth® Bluetooth® - verzia	Version 5.0 E.I.R.P < 10 dBm
Audioausgangsleistung Audio power output Sortie de puissance audio Audio-uitgangsvermogen Uscita di potenza audio Potencia de salida de audio	Saída de potência de áudio Lydeffektudgang Ljudeffekt Napájecí výstup zvuku Výstupný zvukový výkon	2 x 5W RMS



Würlein GmbH  
Gewerbestraße 12  
D 90556 Cadolzburg, Germany

Tel: +49 9103 71 67 0  
Fax: +49 9103 71 67 12  
E-Mail: [info@soundmaster.de](mailto:info@soundmaster.de)  
Internet: [www.soundmaster.de](http://www.soundmaster.de)

Hiermit bestätigt Würlein GmbH, dass sich dieses Gerät in Übereinstimmung mit den grundlegenden Anforderungen und den übrigen einschlägigen Bestimmungen der Richtlinie 2014/53/EU befindet.

Eine Kopie der Konformitätserklärung kann unter obenstehender Adresse bezogen werden.

Hereby, Würlein GmbH declares that this device is in compliance with the essential requirements and other relevant provisions of Directive 2014/53/EU.  
A copy of the declaration of conformity can be obtained from the above address.

Par la présente, Würlein GmbH déclare que cet appareil est conforme aux exigences principales et autres clauses applicables de la Directive 2014/53/EU.  
Une copie de la déclaration de conformité peut être obtenue à l'adresse ci-dessus.

Würlein GmbH verklaart hierbij dat dit apparaat in overeenkomst is met de essentiële vereisten en andere relevante bepalingen van de Richtlijn 2014/53/EU.  
Een kopie van de conformiteitsverklaring kunt u verkrijgen op het hierboven vermelde adres.

Con la presente, Würlein GmbH dichiara che questo dispositivo è conforme ai requisiti essenziali e altre disposizioni contenute nella Direttiva 2014/53/EU.  
Una copia della dichiarazione di conformità può essere richiesta all'indirizzo sopra indicato.

Härmed Würlein GmbH deklarerar att denna enhet är i överensstämmelse med de grundläggande kraven och andra relevanta bestämmelser i direktiv 2014/53/EU.  
En kopia av försäkran om överensstämmelse kan erhållas från ovanstående adress.

Herved Würlein GmbH erklærer, at denne enhed er i overensstemmelse med de væsentlige krav og øvrige relevante krav i direktiv 2014/53/EU.  
En kopi af overensstemmelseserklæringen kan hentes fra ovennævnte adresse.

Tímto Würlein GmbH prohlašuje, že toto zařízení je ve shodě se základními požadavky a dalšími příslušnými ustanoveními směrnice 2014/53/EU.  
Kopii prohlášení o shodě lze získat na výše uvedené adrese.

Por este meio, Würlein GmbH declara que este dispositivo está em conformidade com os requisitos essenciais e outras disposições da Directiva 2014/53/EU.  
Uma cópia da declaração de conformidade pode ser obtida no endereço acima.

Würlein GmbH confirma que este dispositivo cumple con los requisitos esenciales y otras disposiciones relevantes de la Directiva 2014/53/EU.  
Se puede obtener una copia de la declaración de conformidad en la dirección anterior.

Würlein GmbH týmto potvrdzuje, že toto zariadenie je v súlade so základnými požiadavkami a ďalšími príslušnými ustanoveniami smernice 2014/53/EU.  
Kópiu vyhlásenia o zhode je možné získať na uvedenej adrese.

Würlein GmbH potrjuje, da je ta naprava v skladu z bistvenimi zahtevami in drugimi ustreznimi določbami Direktive 2014/53/EU.  
Kopijo izjave o skladnosti je mogoče dobiti na zgornjem naslovu.

Würlein GmbH confirmă prin prezenta că acest dispozitiv respectă cerințele esențiale și alte prevederi relevante ale Directivei 2014/53/EU.  
O copie a declarației de conformitate poate fi obținută de la adresa de mai sus.

Würlein GmbH patvirtina, kad šis prietaisas atitinka esminius reikalavimus ir kitas atitinkamas Direktyvos 2014/53/EU nuostatas.  
Atitikties deklaracijos kopiją galima gauti iš pirmiau nurodyto adreso.

A Würlein GmbH megerősíti, hogy ez az eszköz megfelel a 2014/53/EU irányelv alapvető követelményeinek és egyéb vonatkozó rendelkezéseinek.  
A megfelelőségi nyilatkozat egy példányát a fenti címről szerezheti be.

Würlein GmbH potvürzhdava, che tova ustrojstvo e v süotvet-stvie süs süstestvenite iziskvaniya i drugi prilozhimi razporedbi na Direktiva 2014/53 EUS. Kopie ot deklaratsiyata za süotvet-stvie mozhe da büde polucheno ot goreposocheniya adres.

Würlein GmbH kinnitab käesolevaga, et see seade vastab direktiivi 2014/53/EU olulistele nõuetele ja muudele asjakohastele sätetele.  
Vastavusdeklaratsiooni koopiat saab eespool nimetatud aadressilt.

Würlein GmbH vahvistaa, että tämä laite on direktiivin 2014/53/EU olennaisten vaatimusten ja muiden asiaa koskevien säännösten mukainen.  
Kopio vaatimustenmukaisuusvakuutuksesta on saatavissa edellä mainitusta osoitteesta.

Ar šo Würlein GmbH apstiprina, ka šī ierīce atbilst Direktīvas 2014/53/EU būtiskajām prasībām un citiem attiecīgajiem noteikumiem.  
Atbilstības deklarācijas kopiju var iegūt, izmantojot iepriekš minēto adresi.

Würlein GmbH bekrefter herved at denne enheten er i samsvar med de vesentlige kravene og andre relevante bestemmelser i direktiv 2014/53/EU.  
En kopi av samsvarserklæringen kan fås fra adressen ovenfor.

Würlein GmbH niniejszym potwierdza, że to urządzenie jest zgodne z zasadniczymi wymaganiami i innymi stosownymi postanowieniami dyrektywy 2014/53/EU.  
Kopię deklaracji zgodności można uzyskać pod powyższym adresem.