

Intertronic

Art. 1003322



Akkustaubsauger

Bedienungsanleitung

D

Aspirateur sans fil

Mode d'emploi

F

Aspirapolvere senza filo

Istruzioni per l'uso

I

Akkustaubsauger

Bedienungsanleitung

Sicherheitsvorkehrungen und wichtige Hinweise

Bitte lesen Sie die Gebrauchsanleitung vor Inbetriebnahme des Geräts genau durch. Bewahren Sie die Anleitung für späteres Nachschlagen an einem sicheren Ort auf. Wenn Sie das Gerät an eine andere Person weitergeben, denken Sie daran, auch die Gebrauchsanleitung beizulegen.

- Wird dieses Produkt zweckentfremdet, falsch bedient oder nicht fachgerecht repariert, kann keine Haftung für eventuelle Schäden übernommen werden.
- Der Staubsauger ist für den Hausgebrauch bestimmt, und nicht für den gewerblichen Gebrauch.
- Dieses Gerät ist nicht für Personen (einschliesslich Kinder) mit verminderten körperlichen, sensorischen oder mentalen Fähigkeiten bestimmt, und nicht für solche Personen, die nicht die nötige Erfahrung und das nötige Wissen für die Benutzung des Geräts aufweisen – es sei denn, ihnen wird eine entsprechende Überwachung oder Anweisung zum Betrieb durch eine für ihre Sicherheit verantwortliche Person gegeben.
- Kinder müssen beaufsichtigt werden, um sicherzustellen, dass sie nicht mit dem Gerät spielen.
- Der Staubsauger ist nur für den Gebrauch in Innenräumen bestimmt. Setzen Sie das Gerät weder Regen noch Feuchtigkeit aus. Schliessen Sie das Ladegerät nur in Innenräumen an die Steckdose. Tauchen Sie das Gerät nie zur Reinigung ins Wasser.
- Fassen Sie den Staubsauger und das Ladegerät nicht mit nassen Händen an.
- Vergewissern Sie sich vor dem Anschliessen des Ladegeräts an der Steckdose, dass die angezeigte Nennspannung mit der hausinternen übereinstimmt.
- Lassen Sie das Gerät niemals unbeaufsichtigt, wenn es an der Steckdose angeschlossen ist.
- Halten Sie das Ladegerät beim Ein- und Ausstecken immer am Stecker fest (nicht am Kabel ziehen).
- Verlegen Sie das Kabel so, dass es nirgends eingeklemmt und nicht durch scharfe Gegenstände beschädigt wird.
- Verlegen Sie das Kabel des Ladegeräts nicht in der Nähe von heissen Flächen und Gegenständen (z.B. in der Nähe der Heizkörper).
- Verlegen Sie das Kabel so, dass niemand darüber stolpern kann, und ausser Reichweite von Kindern und Haustieren.
- Kontrollieren Sie regelmässig, ob sich das Ladegerät in einwandfreiem Zustand befindet. Lassen Sie es bei Beschädigung durch ein neues Ladegerät des selben Typs ersetzen.
- Verwenden Sie das Gerät nicht zum Saugen von brennbaren Partikeln und Flüssigkeiten wie z.B. Benzin. Verwenden Sie das Gerät auch nicht in der Nähe von brand- oder explosionsgefährlichen Substanzen.
- Verwenden Sie das Gerät nicht zum Saugen von Streichhölzern, Zigarettenstummeln und Asche.
- Verwenden Sie den Staubsauger nicht zum Saugen von Flüssigkeiten.
- Verwenden Sie das Gerät nicht zum Saugen von spitzen oder scharfkantigen Gegenständen.
- Sprühen Sie keine Flüssigreiniger und keine Produkte aus Spraydosen auf das Gerät.
- Stecken Sie keine Fremdgegenstände in die Öffnungen des Geräts.

- Achten Sie immer darauf, dass die Öffnungen und Düsen des Geräts nicht durch Fusseln, Haare etc. verstopft sind.
- Verwenden Sie nur das im Lieferumfang enthaltene Zubehör.
- Verwenden Sie das Gerät nicht, wenn es nicht richtig funktioniert und wenn es fallen gelassen oder anderweitig beschädigt wurde. Verwenden Sie das Gerät auch nicht, wenn das Ladegerät beschädigt ist.
- Vergewissern Sie sich immer, dass die Filter richtig an ihrem Platz sitzen. Der Staubsauger darf nicht ohne die Filter betrieben werden.
- Der Staubsauger kann nur in ausgeschaltetem Zustand geladen werden.
- Verwenden Sie zur Akkuaufladung nur das mitgelieferte Ladegerät.
- Angesichts der Vielfalt an Oberflächenmaterialien von Fussböden ist nicht ausgeschlossen, dass diese durch Kontakt mit dem Staubsauger unliebsame Spuren erhalten. Der Hersteller kann nicht für Schäden oder Rückstände am Boden haftbar gemacht werden.

Teilebezeichnung

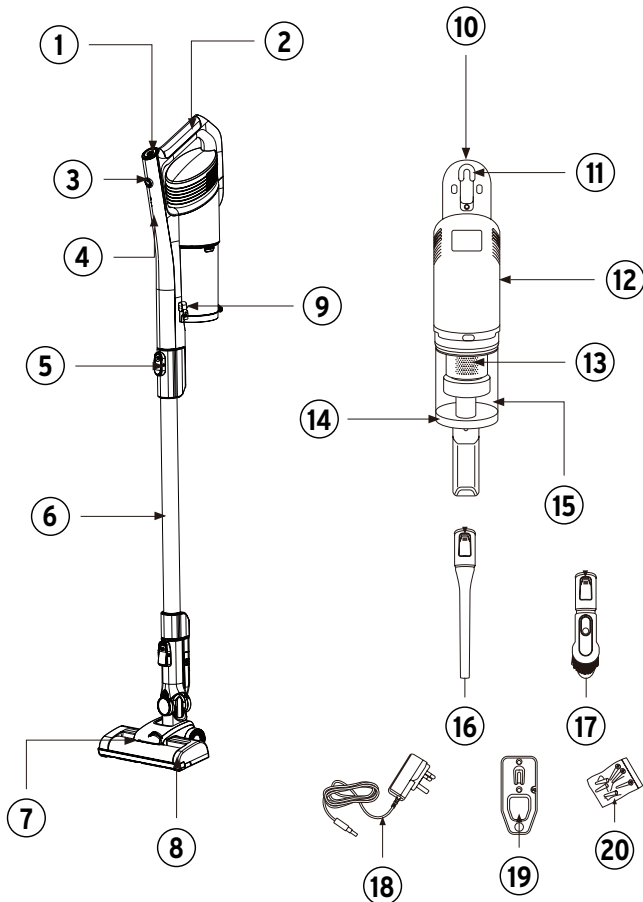

D

- 1 Ein-/Ausschalter
- 2 Traggriff
- 3 Taste für reduzierte Saugleistung
- 4 Lade-Kontrollleuchten
- 5 Taste zum Entriegeln des Verlängerungsrohrs
- 6 Verlängerungsrohr
- 7 Lampen
- 8 Bodendüse
- 9 Taste zum Öffnen des Staubauffangbehälters
- 10 Anschluss für das Ladegerät
- 11 Aufhängevorrichtung
- 12 Motorgehäuse
- 13 Filtereinheit
- 14 Staubauffangbehälter
- 15 Taste zum Entfernen des Staubauffangbehälters
- 16 Fugendüse
- 17 Multifunktionsbürste
- 18 Ladegerät
- 19 Wandhalterung
- 20 Montagezubehör

Anwendung

Vergewissern Sie sich vor jedem Gebrauch, dass der Staubsauger vollständig geladen und korrekt zusammengesetzt ist. Seien Sie vorsichtig, wenn Sie den Staubsauger auf Treppenstufen verwenden!

1. Der Staubsauger kann auf zwei Leistungsstufen eingestellt werden: High und Low. Im Modus «High» profitieren Sie von einer höheren Saugleistung. Das Gerät funktioniert jedoch nur während ca. 15 Minuten.

Im Modus «Low» ist die Saugleistung des Geräts reduziert. Dafür erhöht sich die Betriebszeit auf ca. 45 Minuten.

Beim Einschalten startet das Gerät immer im «High»-Modus. Die genaue Betriebszeit ist von der Beschaffenheit des Bodens abhängig.

2. Um den «Low»-Modus zu wählen, drücken Sie nach dem Einschalten des Staubsaugers die Taste (3). Wenn sich der Staubsauger im «High»-Modus befindet, leuchtet die LED über den Ladekontrollleuchten. Die LED erlischt, wenn Sie in den «Low»-Modus umschalten. Drücken Sie wieder die Taste (3), um in den «High»-Modus zurückzuschalten.

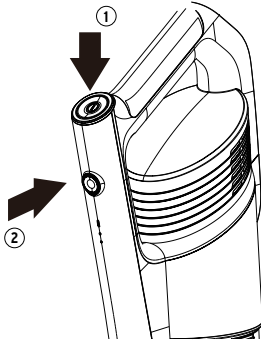

3. Bewegen Sie den Staubsauger mit gleichmässiger Bewegung auf dem Boden vor und zurück. Wenden Sie dabei wenig Druck an. An der Bodendüse befinden sich zwei kleine Leuchten, die sich beim Gebrauch des Staubsaugers automatisch einschalten. Auf diese Weise sind Staub und Schmutz auch an dunklen Stellen gut sichtbar.
4. Die Ladekontrollleuchten zeigen wie folgt den Akkuzustand an:
Der Akku ist vollständig geladen, wenn beide LEDs leuchten.
Der Akku ist noch zur Hälfte geladen, wenn nur die untere LED leuchtet.
Die untere LED erlischt, wenn sich der Akku nahezu entladen hat, und die obere LED blinkt. Der Staubsauger schaltet sich nach ungefähr 10 Sekunden aus.
5. Der Staubauffangbehälter sollte nach jedem Gebrauch geleert werden. Für eine optimale Leistungsfähigkeit des Geräts müssen die Filter stets sauber gehalten werden (konsultieren Sie hierzu die entsprechenden Abschnitte in dieser Anleitung).

Akkuaufladung vor dem Gebrauch

Vor Inbetriebnahme des Staubsaugers muss der Akku vollständig aufgeladen werden. Eine vollständige Aufladung dauert normalerweise 3–4 Stunden. Der Akku ist beim Kauf jedoch bereits teilweise geladen. Es ist deshalb möglich, dass für die erste Aufladung weniger Zeit benötigt wird.

1. Schliessen Sie den DC-Stecker des Ladegeräts an die Ladebuchse am Handgriff des Staubsaugers. Entfernen Sie zur Akkuaufladung alle Zubehörteile und legen Sie den Staubsauger auf eine stabile, ebene Fläche.

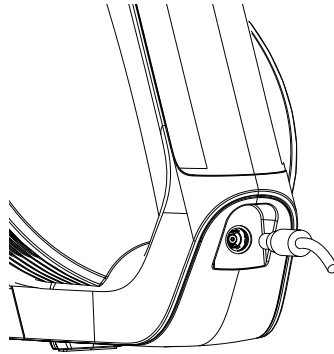

2. Schliessen Sie das Ladegerät an die Steckdose.

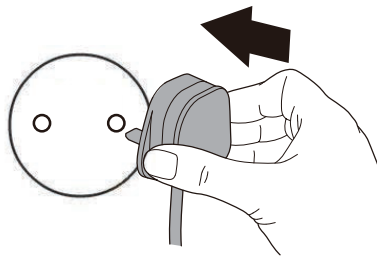

D

3. Zu Beginn des Ladevorgangs blinkt nur die untere Ladekontrollleuchte. Wenn der Akku zur Hälfte geladen ist, leuchtet die untere LED konstant und die obere LED blinkt.
4. Wenn der Akku vollständig geladen ist, leuchten beide LEDs konstant.
5. Stecken Sie das Ladegerät nach beendeter Aufladung aus und ziehen Sie den DC-Stecker aus der Ladebuchse des Staubsaugers.

Hinweis

Lassen Sie den Staubsauger während des Ladevorgangs nicht unbeaufsichtigt und laden Sie ihn nicht über Nacht.

Der Staubsauger lässt sich während des Ladevorgangs nicht einschalten.

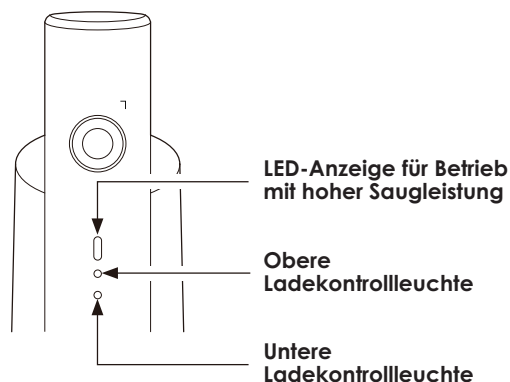

Den Staubauffangbehälter leeren

Schalten Sie den Staubsauger aus und entfernen Sie alle Zubehörteile, bevor Sie den Staubauffangbehälter öffnen.

1. Halten Sie den Behälter über einen Mülleimer und drücken Sie die mit «Dust Release» bezeichnete Taste (9), um den Deckel des Staubauffangbehälters zu öffnen. Der Inhalt des Behälters fällt so direkt in den Mülleimer.

Wichtig

Der Staub-Auffangbehälter darf nicht überfüllt werden. Achten Sie immer darauf, dass die «MAX»-Linie nicht überschritten wird.

Der Auffangbehälter muss regelmässig geleert werden. Überprüfen Sie dabei ebenfalls, ob die Filtereinheit gereinigt werden muss.

Klopfen Sie mit dem Auffangbehälter leicht gegen den Rand des Mülleimers, um Staubreste u. a. von den Wänden des Behälters zu entfernen.

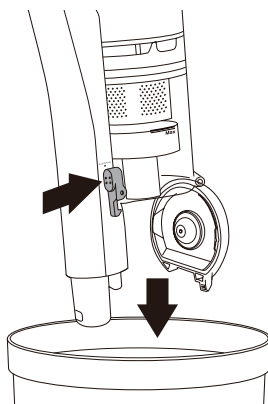

2. Schliessen Sie den Deckel, indem Sie ihn gegen den Behälter drücken, bis er einrastet.

Den Staubauffangbehälter entfernen/ Die Filtereinheit reinigen

Schalten Sie den Staubsauger zuvor aus und entfernen Sie alle Zubehörteile. Der Staubauffangbehälter darf nicht entfernt werden, während der Staubsauger an der Steckdose angeschlossen ist.

1. Leeren Sie zuerst den Behälter, wie im vorhergehenden Abschnitt beschrieben.
2. Drücken Sie die mit «Dust Cup Release» bezeichnete Taste (15) – Schritt 1.
Nehmen Sie den Staubauffangbehälter ab und halten Sie ihn dabei möglichst senkrecht – Schritt 2.

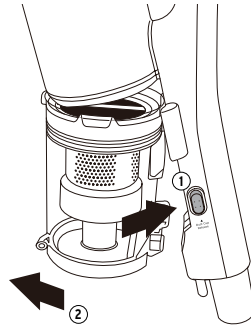

3. Oben im Auffangbehälter befindet sich ein runder Schaumstofffilter. Entfernen Sie diesen, indem Sie ihn am Band festhalten und nach oben ziehen. Legen Sie den Filter beiseite.

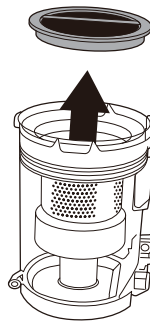

D

4. Fassen Sie die Filtereinheit an einer der Laschen und ziehen Sie sie aus dem Auffangbehälter heraus. Klopfen Sie mit der Filtereinheit leicht gegen den Rand des Mülleimers, um grössere Mengen an Staub oder Fusseln zu entfernen.

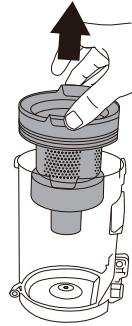

Hinweis

Der Staub-Auffangbehälter darf nicht überfüllt werden. Achten Sie immer darauf, dass die «MAX»-Linie nicht überschritten wird. Der Auffangbehälter muss regelmässig geleert werden.

5. Entfernen Sie den Staub von der Filtereinheit mit einer weichen Bürste. Die Filtereinheit kann in drei Teile zerlegt werden. Halten Sie hierzu den oberen Teil fest und drehen Sie den unteren Teil in Pfeilrichtung «öffnen» (☞).

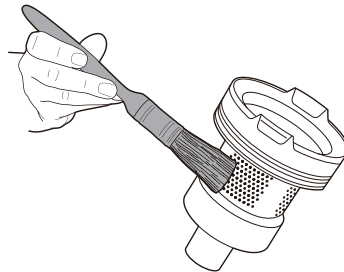

6. Spülen Sie die Teile der Filtereinheit, den Schaumstofffilter und den Staubauffangbehälter unter warmem Wasser ab, bis das Wasser klar und sauber ist. Lassen Sie alle Teile vollständig (ca. 24 Stunden lang) trocknen.

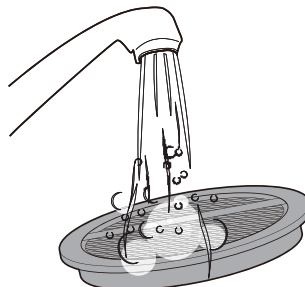

7. Setzen Sie, wenn alle Teile vollständig trocken sind, die Filtereinheit zusammen. Drehen Sie den unteren Teil in Pfeilrichtung "schliessen" (🔒), bis er korrekt mit dem oberen Teil verschraubt ist. Setzen Sie die Filtereinheit in den Staubauffangbehälter ein (achten Sie darauf, dass die zwei Laschen am Rand der Filtereinheit mit den Einkerbungen am Rand des Behälters übereinstimmen). Setzen Sie den Schaumstofffilter auf die Filtereinheit.

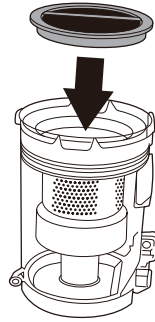

8. Haken Sie den Staubauffangbehälter wie auf der Abbildung dargestellt am Gerät ein – Schritt 1. Drücken Sie dann gegen den Behälter, bis er einrastet – Schritt 2.

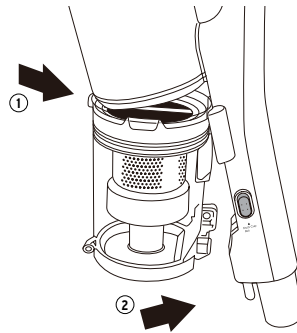

Hinweis

Die Filtereinheit muss regelmässig gereinigt werden.

Wenn der Filter verstopft ist, reduziert sich die Saugleistung und die Lebensdauer des Staubsaugers verkürzt sich.

D

In der folgenden Tabelle finden Sie Angaben zur Häufigkeit der Filterreinigung:

Filtertyp	Häufigkeit der Reinigung
Filtereinheit	<ul style="list-style-type: none">– Bei jedem Leeren des Staubauffangbehälters abklopfen und mit einer weichen Bürste reinigen.– Mindestens einmal pro Monat unter warmem, fließendem Wasser abwaschen.
Runder Schaumstofffilter	<ul style="list-style-type: none">– Gelegentlich von Staub und Schmutz befreien.– Einmal pro Monat unter warmem, fließendem Wasser abwaschen.

Die Bodendüse reinigen

Vergewissern Sie sich, dass der Staubsauger ausgeschaltet und nicht an der Steckdose angeschlossen ist. Entfernen Sie die Bodendüse vom Staubsauger.

Wenn sich Haare um die Bürste gewickelt haben und diese blockieren, schaltet sich der Staubsauger durch das integrierte Sicherheitssystem automatisch aus.

Gehen Sie in diesem Fall wie folgt vor:

1. Drehen Sie die Bodendüse um. Schieben Sie die Blockiervorrichtung nach aussen.

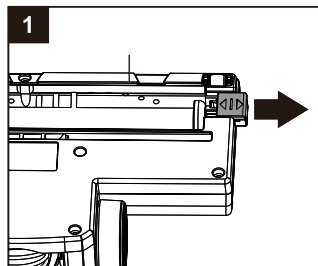

2. Ziehen Sie die Bürste schräg nach oben und lösen Sie sie aus ihrer Halterung auf der linken Seite der Düse. Sie können die Bürste nun besser von Haaren, Fusseln etc. befreien. Wenn es nötig ist, können Sie dabei eine Schere zu Hilfe nehmen. Achten Sie jedoch darauf, die Borsten nicht zu beschädigen.

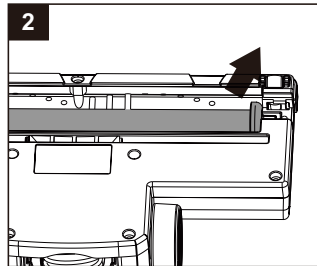

3. Nachdem Sie die Bürste gereinigt haben, setzen Sie sie zuerst wieder auf der linken Seite der Bodendüse ein. Sie müssen die Bürste möglicherweise ein wenig drehen, damit sie richtig auf der sternförmigen Halterung sitzt.

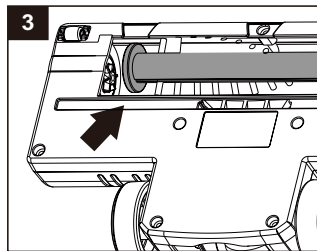

4. Drücken Sie die Bürste auf der rechten Seite nach unten, bis sie richtig in der Vertiefung unter der Blockiervorrichtung liegt. Schieben Sie die Blockiervorrichtung nach innen, um die Bürste zu fixieren.

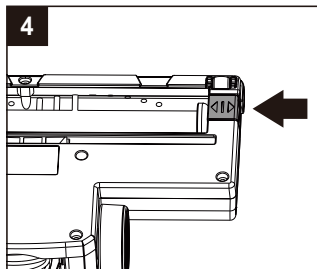

D

Blockaden im Innern des Staubsaugers beseitigen

Schalten Sie den Staubsauger aus, bevor Sie ihn zur Beseitigung einer Verstopfung auseinandernehmen. Das Gerät darf nicht auseinandergenommen werden, während es an der Steckdose angeschlossen ist.

Zu einer Blockade im Innern des Staubsaugers kann es kommen, wenn die «MAX»-Linie des Staubauffangbehälters überschritten ist, wenn die Filter verstopft sind oder wenn grössere Gegenstände eingesaugt wurden.

1. Überprüfen Sie den Staubauffangbehälter und leeren Sie ihn, wenn nötig.
2. Überprüfen Sie den Zustand der Filtereinheit und des Schaumstofffilters und reinigen Sie sie, wenn nötig.
3. Wenn Sie eine der Düsen benutzt haben, entfernen Sie sie vom Verlängerungsrohr oder vom Staubsauger und kontrollieren Sie, ob die Düsen verstopft sind. Wenn dies der Fall ist, beseitigen Sie die Ursache der Verstopfung.
4. Überprüfen Sie anschliessend, ob das Verlängerungsrohr verstopft ist. Wenn dies der Fall ist, beseitigen Sie das Hindernis mit einem Besenstiel o. ä. Achten Sie unbedingt darauf, das Rohr nicht zu beschädigen.
5. Kontrollieren Sie, ob sich Haare um die Bürste der Bodendüse gewickelt haben. Entfernen Sie die Haare, wie im vorhergehenden Abschnitt beschrieben.

Aufbewahrung des Staubsaugers

Sie können den Staubsauger entweder in montiertem Zustand an die Wand hängen (eine passende Wandhalterung ist im Lieferumfang enthalten), oder ihn nach dem Gebrauch auseinandernehmen und zusammen mit den Zubehörteilen in einem Schrank aufbewahren.

Der Staubsauger ist auf beide Arten vor Schäden, die zum Beispiel durch Umfallen des Geräts entstehen können, geschützt.

1. Schalten Sie den Staubsauger vor dem Aufräumen immer aus und stecken Sie das Ladegerät aus.
2. Bewahren Sie den Staubsauger und die Zubehörteile an einem trockenen, sicheren Ort auf.

Gebrauch der Wandhalterung

1. Suchen Sie in Ihrer Wohnung einen passenden Ort für die Montage der Wandhalterung.
2. Markieren Sie die Stelle der Bohrlöcher mit einem Bleistift. Der Staubsauger sollte, wenn er sich an der Wandhalterung befindet, ein wenig über dem Boden schweben.
3. Überprüfen Sie, ob die mitgelieferten Dübel und Schrauben für Ihre Wand geeignet sind. Sollte dies nicht der Fall sein, ersetzen Sie sie durch passendes Montagematerial.

4. Plazieren Sie die Wandhalterung, wie auf der Abbildung dargestellt.

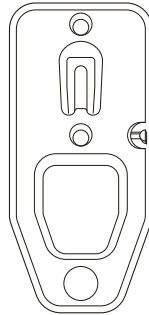

5. Setzen Sie den Staubsauger auf den Haken der Wandhalterung. Die Aufhängevorrichtung finden Sie oben auf der Rückseite des Staubsaugers.

Abhilfe bei Funktionsstörungen

Konsultieren Sie bei Funktionsstörungen zuerst die folgenden Punkte. Lassen Sie den Staubsauger bei Fortbestand des Problems durch einen Fachmann überprüfen.

1. Problem: Das Gerät saugt nicht richtig.

- Leeren Sie den Staubauffangbehälter.
- Befreien Sie die Filter von Staub und Schmutz.
- Waschen Sie die Filter.
- Überprüfen Sie das Gerät auf mögliche Verstopfungen in seinem Innern.

2. Problem: Der Betrieb wird unterbrochen / der Staubsauger funktioniert nicht.

- Laden Sie den Staubsauger.
- Überprüfen Sie, ob das Verlängerungsrohr, die Düsen oder die Filter nicht verstopft sind.
- Das Sicherheitssystem wurde aktiviert. Schalten Sie das Gerät aus und lassen Sie es ungefähr eine Stunde lang abkühlen. Schalten Sie dann das Gerät wieder ein.

3. Die Leuchten der Bodendüse erlöschen.

- Die Bodendüse ist möglicherweise blockiert. Reinigen Sie die Düse, wie in der Anleitung beschrieben.
- Der Motor hat sich möglicherweise aufgrund einer zu hohen Belastung übermäßig erhitzt (zum Beispiel, weil der Staubsauger auf einem langfaserigen Teppich benutzt wurde). Lassen Sie das Gerät ungefähr eine Stunde lang abkühlen und setzen Sie dann den Betrieb mit reduzierter Saugleistung fort.

Technische Daten

Modell:	V19P13A20Q0B (Art. 1003322)
Stromversorgung:	Li-Ion-Akku (21.6V, 2000 mAh)
Ladegerät:	Modell: MC2805B-V Eingang: AC 100–240V ~ 50–60Hz, 0.5A Ausgang: DC 25V, 0.5A, 12.5W DC 29V, 0.5A, 14.5W
Motorleistung:	150W
Saugleistung:	25W
Geräuschpegel:	80 dB
Staubauffang:	beutellos
Staubauffangkapazität:	0.45 l
Ladezeit:	ca. 4 Stunden
Betriebszeit:	ca. 15 Min./45 Min.
Abmessungen:	ca. 130 cm Länge (mit Verlängerungsrohr und Bodendüse)
Gewicht:	2.2 kg

Irrtümer und technische Änderungen vorbehalten.

Aspirateur sans fil

Mode d'emploi

Consignes de sécurité et avis importants

Lisez soigneusement le mode d'emploi avant d'utiliser l'aspirateur sans fil pour la première fois. Gardez le manuel à portée de main pour des consultations futures. Lorsque vous passez l'aspirateur à une autre personne, pensez à joindre ce mode d'emploi.

- On décline toute responsabilité en cas de dommages lorsque l'utilisation de l'appareil s'écarte de son but originel, s'il est manipulé de manière incorrecte ou réparé par des personnes non agréées.
- L'aspirateur est destiné à l'emploi domestique, et non pas à l'utilisation dans le commerce.
- L'appareil ne convient pas aux personnes (y compris les enfants) ayant des capacités physiques, sensorielles ou mentales réduites, ni aux personnes qui n'ont pas l'expérience et les connaissances nécessaires pour employer l'aspirateur sans fil – à moins qu'elles ne soient surveillées ou instruites par une personne responsable de leur sécurité.
- Les enfants doivent être surveillés par un adulte, pour être sûr qu'ils ne jouent pas avec l'aspirateur sans fil.
- L'aspirateur est seulement destiné à l'usage intérieur. Ne l'exposez pas à la pluie ni à l'humidité. Branchez le chargeur seulement à une prise de courant de l'intérieur. Ne plongez jamais l'appareil dans l'eau pour le nettoyer.
- Ne touchez pas l'aspirateur et le chargeur avec les mains humides.
- Avant de brancher le chargeur à la prise de courant, vérifiez si la tension nominale indiquée correspond à celle de la prise de courant.
- Ne laissez pas l'appareil sans surveillance lorsqu'il est branché à la prise de courant.
- Au moment de brancher et débrancher le chargeur, saisissez toujours la prise et ne tirez pas sur le câble.
- Déployez le câble du chargeur de telle manière à ce qu'il ne reste pas coincé et ne soit pas endommagé par des objets tranchants.
- Ne faites pas passer le câble à proximité de surfaces et d'objets chauds (comme par ex. les radiateurs).
- Déployez le câble de telle manière à ce que personne ne risque de s'y accrocher, et hors de portée des enfants et des animaux domestiques.
- Vérifiez régulièrement si le chargeur est dans un parfait état. Lorsque le chargeur est endommagé, faites-le remplacer par un modèle équivalent.
- N'employez pas l'aspirateur pour aspirer des particules ou liquides inflammables (comme par ex. l'essence). N'employez non plus l'appareil à proximité de substances inflammables ou explosibles.
- N'employez pas l'appareil pour aspirer des allumettes, des mégots de cigarettes et de la cendre.
- N'employez pas l'appareil pour aspirer des liquides.
- N'employez pas l'appareil pour aspirer des objets pointus ou tranchants.
- Ne vaporisez pas de nettoyeurs liquides ni de produits contenus dans des bombes aérosols sur l'aspirateur.

- N'insérez aucun objet étranger dans les fentes et ouvertures de l'aspirateur.
- Vérifiez toujours si les ouvertures et les buses de l'appareil ne sont pas bouchées par des peluches, des cheveux etc.
- Utilisez seulement les accessoires qui sont compris dans la livraison.
- N'employez pas l'appareil lorsqu'il ne fonctionne pas correctement, lorsqu'il est tombé ou s'il est endommagé d'une autre manière. N'employez non plus l'appareil lorsque le chargeur est endommagé.
- Vérifiez toujours si les filtres sont correctement en place. Ne faites jamais fonctionner l'appareil sans filtres.
- Vous pouvez seulement charger l'aspirateur lorsqu'il est éteint.
- Utilisez seulement le chargeur fourni pour recharger l'accu.
- En raison des différents matériaux utilisés pour la finition du plancher, il n'est pas exclu que le contact avec l'aspirateur laisse des traces ingrates. Le fabricant ne peut pas être rendu responsable de dommages, de taches etc. sur le plancher.

Description des éléments

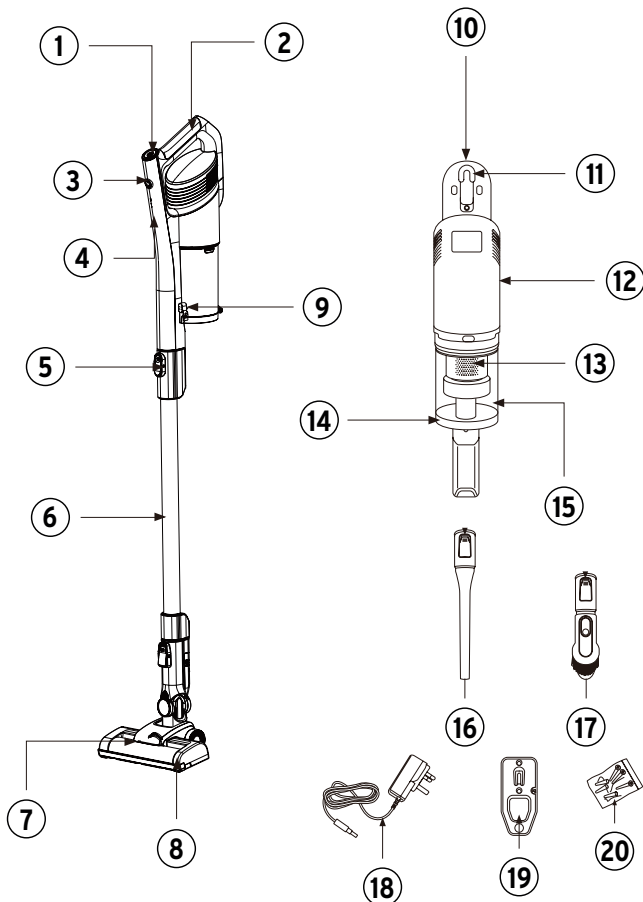

F

- 1 Interrupteur marche/arrêt
- 2 Poignée
- 3 Touche pour une puissance d'aspiration réduite
- 4 Témoins de l'état de charge de l'accu
- 5 Touche pour détacher le tube de rallonge
- 6 Tube de rallonge
- 7 Lampes
- 8 Buse pour le sol
- 9 Touche pour ouvrir le compartiment à poussière
- 10 Connexion pour le chargeur
- 11 Dispositif de suspension
- 12 Logement du moteur
- 13 Unité de filtration
- 14 Compartiment à poussière
- 15 Touche pour détacher le compartiment à poussière
- 16 Suceur plat
- 17 Brosse multifonction
- 18 Chargeur
- 19 Support mural
- 20 Accessoires de montage

Utilisation

Vérifiez avant chaque emploi si l'aspirateur est correctement assemblé et si l'accu est entièrement chargé.

Soyez toujours prudent lorsque vous utilisez l'aspirateur dans l'escalier!

1. Vous pouvez choisir entre deux puissances: High et Low.
En mode «High», vous profitez d'une puissance d'aspiration plus élevée, mais l'aspirateur fonctionne seulement pendant 15 minutes environ.
En mode «Low», la puissance d'aspiration est réduite, mais vous pouvez utiliser l'aspirateur pendant 45 minutes environ.
L'appareil démarre toujours en mode «High» lorsqu'il est mis en marche. La durée de fonctionnement exacte dépend du revêtement du plancher.

2. Pour activer le mode «Low», appuyez sur la touche (3) après avoir allumé l'aspirateur. Lorsque l'aspirateur est en mode «High», le témoin LED en dessus des témoins de l'état de charge de l'accu s'allume. Le témoin LED s'éteint lorsque vous commutez l'aspirateur en mode «Low».

Réappuyez sur la touche (3) pour retourner en mode «High».

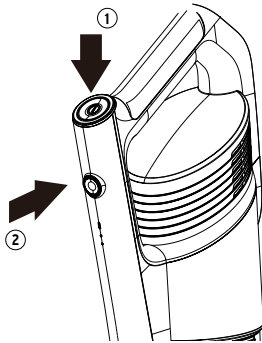

3. Déplacez l'aspirateur avec des mouvements réguliers en avant et en arrière sur le plancher. Effectuez seulement peu de pression. Sur la buse pour le sol se trouvent deux petites lampes qui s'allument automatiquement au moment de mettre l'aspirateur en marche. De cette manière, vous voyez la poussière et la saleté même dans les endroits sombres.
4. Les témoins de l'état de charge indiquent l'état de l'accu comme suit:
L'accu est entièrement chargé lorsque les deux témoins LED sont allumés.
L'accu est chargé à moitié lorsque seul le témoin LED inférieur est allumé.
Le témoin LED inférieur s'éteint lorsque l'accu est presque déchargé, et le témoin supérieur clignote. L'aspirateur s'éteint après 10 secondes environ.
5. Il faut vider le compartiment à poussière après chaque emploi. Pour profiter toujours d'une performance optimale de l'appareil, il faut que les filtres soient propres (consultez pour ceci les sections correspondantes dans ce mode d'emploi).

Charger l'accu avant l'emploi

Il faut charger l'accu entièrement avant d'employer l'aspirateur pour la première fois. Normalement, une charge complète de l'accu dure 3–4 heures. L'accu est pourtant déjà partiellement chargé au moment de l'achat. Il est donc possible que le premier chargement dure moins longtemps.

1. Branchez la fiche DC du chargeur à la prise sur la poignée de l'aspirateur. Détachez tous les accessoires avant de charger l'accu, et posez l'aspirateur sur une surface plate et stable.

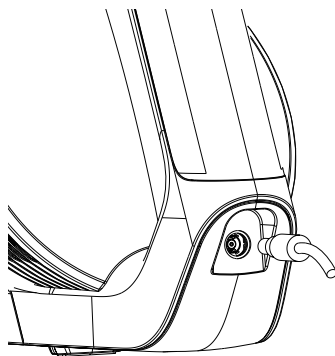

2. Branchez le chargeur à la prise de courant.

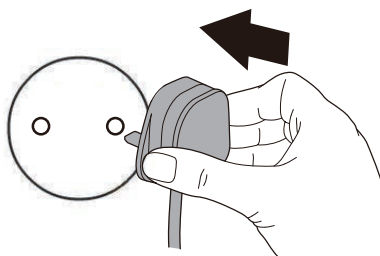

3. Au début du chargement, seul le témoin LED de l'état de charge inférieur clignote. Le témoin est constamment allumé lorsque l'accu est chargé à moitié, et le témoin LED supérieur clignote.
4. Les deux témoins LED sont constamment allumés lorsque l'accu est entièrement chargé.
5. Débranchez le chargeur lorsque le chargement est terminé, et débranchez la fiche DC de la prise de recharge de l'aspirateur.

F

Remarque

Ne laissez pas l'aspirateur sans surveillance pendant le chargement de l'accu, et ne le chargez pas pendant la nuit.

Il n'est pas possible d'allumer l'aspirateur pendant la recharge de l'accu.

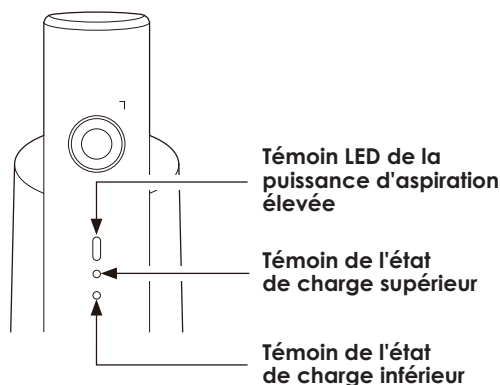

Vider le compartiment à poussière

Eteignez l'aspirateur et détachez tous les accessoires avant d'ouvrir le compartiment à poussière.

1. Tenez le compartiment au-dessus d'une poubelle et appuyez sur la touche (9) indiquée par les mots «Dust Release» pour ouvrir le couvercle du compartiment à poussière. De cette manière, le contenu du compartiment tombe directement dans la poubelle.

Important

Il ne faut pas trop remplir le compartiment à poussière. Veillez toujours à ne pas dépasser la ligne «MAX».

Il faut vider le compartiment à poussière régulièrement. Vérifiez aussi si l'unité de filtration a besoin d'être nettoyée lorsque vous videz le compartiment.

Tapez légèrement le compartiment à poussière contre le bord de la poubelle pour faire partir les restes de poussière des parois intérieures du compartiment.

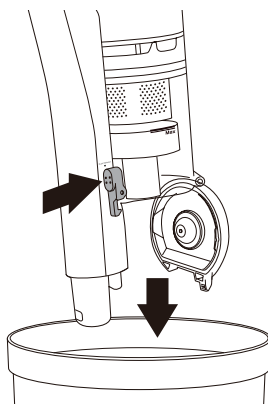

2. Fermez le couvercle en le pressant contre le compartiment à poussière jusqu'à son encliquetage.

Détacher le compartiment à poussière / nettoyer l'unité de filtration

Eteignez d'abord l'aspirateur et enlevez tous les accessoires. Il ne faut pas détacher le compartiment à poussière lorsque l'aspirateur est branché à la prise de courant.

1. Videz d'abord le compartiment à poussière come précédemment indiqué.
2. Appuyez sur la touche (15) indiquée par les mots «Dust Cup Release» – étape 1.
Détachez le compartiment à poussière en le tenant en position verticale si possible – étape 2.

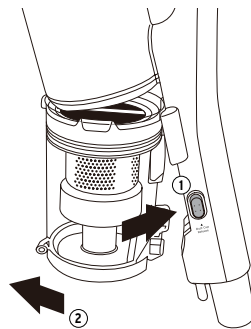

3. En dessus de l'unité de filtration se trouve un filtre en éponge rond. Enlevez ce filtre en tenant le ruban et en le tirant vers le haut. Mettez le filtre en éponge de côté.

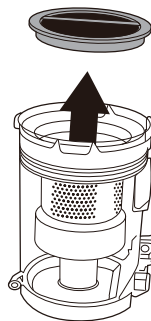

4. Saisissez une des languettes de l'unité de filtration et sortez-la du compartiment à poussière. Tapez avec l'unité de filtration légèrement contre le bord de la poubelle pour faire partir des quantités de peluches ou de poussière plus grandes.

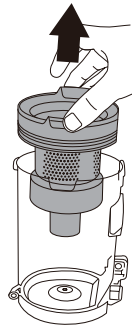

Remarque

Il ne faut pas trop remplir le compartiment à poussière. Veillez toujours à ne pas dépasser la ligne «MAX». Il faut vider le compartiment à poussière régulièrement.

5. Enlevez la poussière de l'unité de filtration avec une brosse souple. L'unité de filtration peut être démontée en trois parties. Tenez pour ceci la partie supérieure avec l'une de vos mains, et tournez avec l'autre main la partie inférieure dans la direction de la flèche «ouvrir» (🔓).

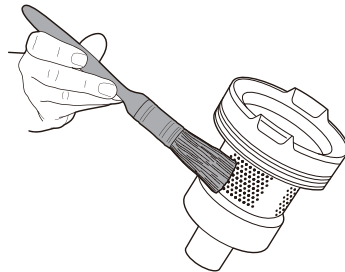

6. Rincez les éléments de l'unité de filtration, le filtre en éponge et le compartiment à poussière sous l'eau du robinet chaude jusqu'à ce que l'eau soit claire et propre. Laissez ensuite sécher les éléments complètement (environ 24 heures).

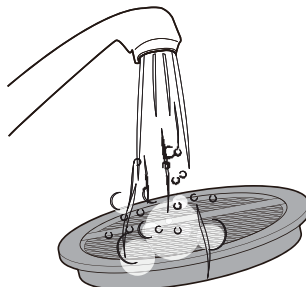

7. Remettez ensemble les éléments de l'unité de filtration lorsqu'ils sont entièrement secs.
Tournez la partie inférieure dans la direction de la flèche «fermer» (🔒) jusqu'à ce qu'elle soit correctement attachée à la partie supérieure. Insérez l'unité de filtration dans le compartiment à poussière en veillant à ce que les deux languettes sur le bord de l'unité de filtration correspondent avec les encoches sur le bord du compartiment. Placez le filtre en éponge sur l'unité de filtration.

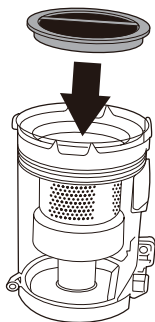

8. Accrochez le compartiment à poussière à l'appareil comme indiqué sur le dessin – étape 1.
Appuyez ensuite sur le compartiment jusqu'à ce qu'il soit correctement attaché – étape 2.

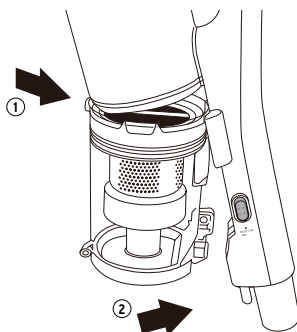

Remarque

Il faut nettoyer l'unité de filtration régulièrement.

Lorsque l'unité de filtration est bouchée, la puissance d'aspiration et la durée de vie de l'aspirateur diminuent.

Le tableau suivant contient des informations concernant la fréquence du nettoyage des filtres:

Type de filtre	Fréquence du nettoyage
Unité de filtration	<ul style="list-style-type: none">– Taper légèrement chaque fois que le compartiment à poussière est vidé, et nettoyer avec une brosse souple.– Rincer au moins une fois par mois sous l'eau du robinet chaude.
Filtre en éponge rond	<ul style="list-style-type: none">– Enlever de temps en temps la poussière et la saleté.– Rincer une fois par mois sous l'eau du robinet chaude.

Nettoyer la buse pour le sol

Vérifiez si l'aspirateur est éteint et si l'accu n'est pas en train d'être chargé. Détachez la buse pour le sol de l'aspirateur.

Si des cheveux se sont enroulés autour de la brosse et la bloquent, l'aspirateur s'éteint automatiquement grâce au système de sécurité intégré.

Procédez dans ce cas comme suit:

1. Retournez la buse pour le sol, et poussez le dispositif de blocage vers l'extérieur.

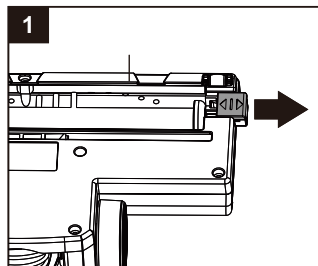

2. Tirez la brosse diagonalement vers le haut et détachez-la de son support sur le côté gauche de la buse. Vous pouvez maintenant libérer la brosse plus facilement des cheveux, des peluches etc. Si nécessaire, vous pouvez enlever les cheveux à l'aide d'une paire de ciseaux (faites pourtant attention à ne pas endommager la brosse).

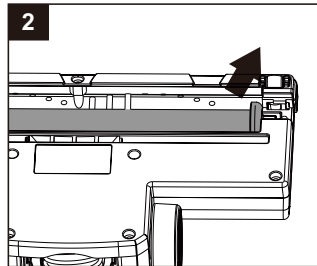

3. Après avoir nettoyé la brosse, accrochez-la d'abord au côté gauche de la buse pour le sol. Vous devez probablement tourner la brosse légèrement pour qu'elle soit correctement attachée au support en forme d'étoile.

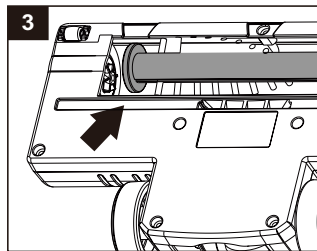

4. Pressez la brosse vers le bas sur le côté droit, jusqu'à ce qu'elle soit correctement insérée dans la rainure au-dessous du dispositif de blocage. Poussez le dispositif de blocage à gauche pour fixer la brosse.

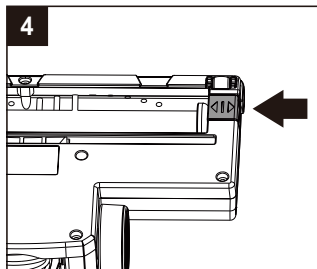

Éliminer des blocages à l'intérieur de l'aspirateur

Eteignez l'aspirateur avant de le démonter pour éliminer un blocage à son intérieur. Il ne faut pas démonter l'aspirateur lorsqu'il est branché à la prise de courant.

Un blocage à l'intérieur de l'aspirateur peut se produire lorsque la ligne «MAX» du compartiment à poussière est dépassée, lorsque les filtres sont bouchés ou lorsque vous avez aspiré des objets relativement grands.

1. Vérifiez si le compartiment à poussière est plein et videz-le si nécessaire.
2. Vérifiez l'état de l'unité de filtration et du filtre en éponge et nettoyez-les si nécessaire.
3. Si vous avez utilisé une des buses, détachez-la du tube de rallonge ou de l'aspirateur et vérifiez si les buses sont bouchées. Débouchez la buse si ceci est le cas.
4. Vérifiez ensuite si le tube de rallonge est bouché. Si ceci est le cas, débouchez le tube avec un manche à balai ou un objet similaire. Veillez absolument à ne pas endommager le tube de rallonge.
5. Vérifiez si des cheveux se sont enroulés autour de la brosse de la buse pour le sol. Enlevez les cheveux comme précédemment indiqué.

Rangement de l'aspirateur

Vous pouvez soit suspendre l'aspirateur au mur lorsqu'il est entièrement monté (un support mural approprié est compris dans la livraison), soit le démonter après l'emploi et le ranger dans une armoire avec tous les accessoires.

Des deux manières, l'aspirateur est protégé des dégâts qui peuvent être provoqués par une chute de l'appareil.

1. Eteignez toujours l'aspirateur avant de le ranger, et débranchez le chargeur.
2. Gardez l'aspirateur et les accessoires dans un endroit sûr et sec.

Emploi du support mural

1. Cherchez un endroit approprié dans votre appartement pour le montage du support mural.
2. Marquez l'emplacement des trous avec un crayon. Lorsque l'aspirateur est suspendu au support mural, il devrait se trouver légèrement en dessus du plancher.
3. Vérifiez si les vis et chevilles fournies sont adaptées au mur sur lequel vous souhaitez installer le support mural. Remplacez-les par des vis et chevilles appropriées si ce n'est pas le cas.
4. Positionnez le support mural comme indiqué sur le dessin.

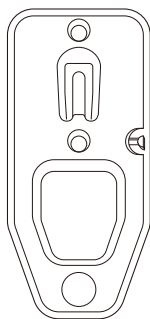

5. Placez l'aspirateur sur le crochet du support mural. Le dispositif de suspension se trouve en haut au dos de l'aspirateur.

En cas de problèmes de fonctionnement

Consultez d'abord les points suivants lorsque l'appareil ne fonctionne pas correctement. Faites contrôler l'appareil par un technicien qualifié si le problème persiste.

1. Problème: l'appareil n'aspire pas correctement.

- Videz le compartiment à poussière.
- Libérez les filtres de la poussière et de la saleté.
- Lavez les filtres.
- Vérifiez s'il n'y a pas de blocages à l'intérieur de l'aspirateur.

2. Problème: le fonctionnement est interrompu / l'aspirateur ne fonctionne pas.

- Chargez l'aspirateur.
- Vérifiez si le tube de rallonge, les buses ou les filtres ne sont pas bouchés.
- Le système de sécurité est activé. Eteignez l'appareil et laissez-le refroidir pendant une heure environ. Rallumez ensuite l'appareil.

3. Les lampes de la buse pour le sol s'éteignent.

- La buse pour le sol est probablement bloquée. Nettoyez la buse comme décrit dans le mode d'emploi.
- Le moteur a probablement trop chauffé à cause d'une surcharge (par exemple parce que vous avez utilisé l'aspirateur sur un tapis à poils longs). Laissez refroidir l'appareil pendant une heure environ et continuez ensuite l'emploi avec une puissance d'aspiration réduite.

Spécifications techniques

Modèle:	V19P13A20Q0B (art. 1003322)
Alimentation:	Accu au li-ion (21.6V, 2000 mAh)
Chargeur:	Modèle: MC2805B-V Entrée: AC 100-240V ~ 50-60Hz, 0.5A Sortie: DC 25V, 0.5A, 12.5W DC 29V, 0.5A, 14.5W
Puissance du moteur:	150W
Puissance d'aspiration:	25W
Niveau de bruit:	80 dB
Collecte de la poussière:	sans sac
Capacité du compartiment à poussière:	0.45 l
Durée de charge:	env. 4 heures
Durée de fonctionnement:	env. 15 min. / 45 min.
Dimensions:	env. 130 cm de longueur (avec tube de rallonge et buse pour le sol)
Poids:	2.2 kg

Sous réserve d'erreurs et de modifications techniques.

Aspirapolvere senza filo

Istruzioni per l'uso

Misure di sicurezza e indicazioni importanti

Leggete con cura le istruzioni per l'uso prima di usare l'apparecchio per la prima volta. Conservate il manuale in un posto sicuro per consultazioni future. Se cedete l'aspirapolvere ad un'altra persona, aggiungete anche le istruzioni per l'uso.

- Qualora l'apparecchio venga usato per uno scopo diverso da quello previsto, venga incorrettamente adoperato o riparato da personale non qualificato, si declina ogni responsabilità nel caso di eventuali danni.
- L'aspirapolvere è soltanto destinato per l'uso domestico, e non per l'utilizzazione nel commercio.
- L'apparecchio non può essere utilizzato da persone (inclusi i bambini) con capacità fisiche, sensoriali o mentali ridotte, né da persone che non hanno l'esperienza e le conoscenze necessarie per adoperare l'aspirapolvere – salvo se vengono sorvegliate o istruite da una persona responsabile della loro sicurezza.
- I bambini devono essere sorvegliati da un adulto, per accertare che non giochino con l'aspirapolvere.
- L'aspirapolvere è soltanto adatto per l'uso interno. Non esponete l'apparecchio a pioggia e umidità. Collegate il caricatore soltanto ad una presa di corrente all'interno. Non immergete mai l'apparecchio nell'acqua per pulirlo.
- Non toccate l'aspirapolvere e il caricatore con mani umide.
- Prima di collegare il caricabatteria alla corrente, accertatevi che la tensione nominale indicata corrisponda a quella della corrente domestica utilizzata.
- Non lasciate incustodito l'apparecchio mentre è collegato alla corrente.
- Al momento di collegare e di staccare il caricabatteria, afferrate sempre la spina e non tirate mai il cavo stesso.
- Disponete il cavo in modo che non venga schiacciato, incastrato o danneggiato da spigoli affilati.
- Non fate passare il cavo in vicinanza di superfici e di oggetti caldi (per esempio vicino ai radiatori).
- Disponete il cavo in modo che nessuno possa inciamparsi, e fuori portata dei bambini e degli animali domestici.
- Controllate regolarmente se il caricabatteria è in ottime condizioni. Quando il caricabatteria è danneggiato, fatelo sostituire da un modello dello stesso tipo.
- Non utilizzate l'aspirapolvere per aspirare delle particelle e dei liquidi infiammabili (come per esempio la benzina). Non adoperate neanche l'apparecchio in vicinanza di sostanze infiammabili o esplosive.
- Non utilizzate l'apparecchio per aspirare dei fiammiferi, dei mozziconi di sigarette e della cenere.
- Non utilizzate l'apparecchio per aspirare dei liquidi.
- Non utilizzate l'apparecchio per aspirare degli oggetti taglienti o appuntiti.
- Non spruzzate dei pulitori liquidi o dei prodotti contenuti in bombolette spray sull'aspirapolvere.
- Non inserite degli oggetti estranei nelle fessure e aperture dell'apparecchio.

- Badate sempre a che le aperture dell'apparecchio e le bocchette non siano ostruite dai pelucchi, capelli ecc.
- Usate soltanto gli accessori che sono compresi nell'imballaggio.
- Non adoperate l'apparecchio quando non funziona correttamente, se è caduto o se è stato danneggiato di un'altra maniera. Non utilizzate neanche l'apparecchio quando il caricabatteria è danneggiato.
- Accertatevi sempre che i filtri siano posizionati correttamente. Non fate mai funzionare l'aspirapolvere senza i filtri.
- Potete soltanto caricare l'aspirapolvere quando è spento.
- Usate soltanto il caricabatteria fornito per caricare l'aspirapolvere.
- Data l'odierna varietà dei materiali di rivestimento per pavimenti non è da escludere che, a contatto con l'aspirapolvere, si creino delle tracce sgradevoli. Il fabbricante non può essere ritenuto responsabile per eventuali danni, macchie ecc. sul pavimento.

Descrizione degli elementi

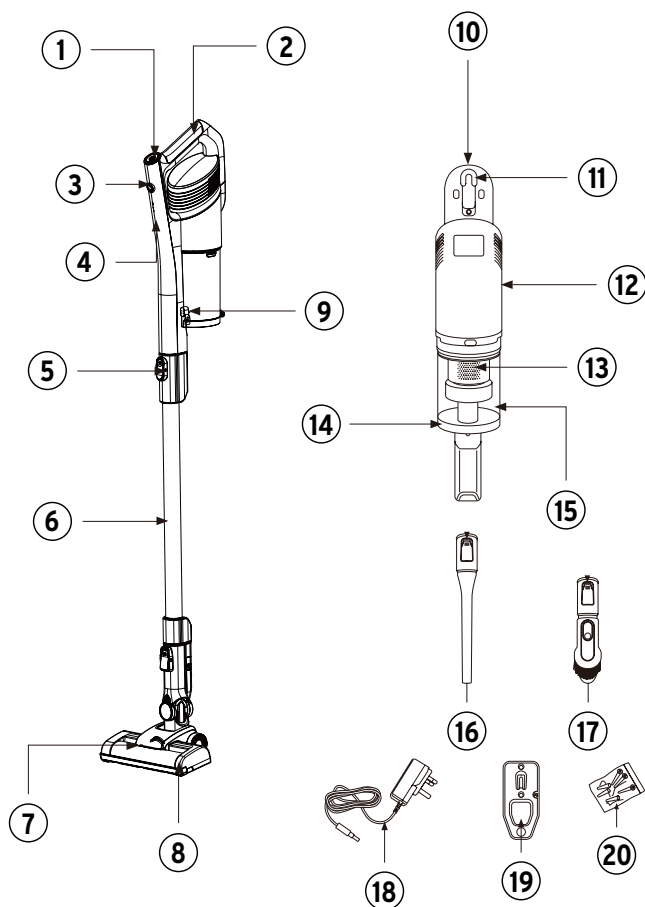

- 1 Interruttore di accensione /spegnimento
- 2 Manico
- 3 Tasto per la potenza di aspirazione ridotta
- 4 Spie LED dello stato di carica
- 5 Tasto per sbloccare il tubo di estensione
- 6 Tubo di estensione
- 7 Lampadine
- 8 Bocchetta per il pavimento
- 9 Tasto per aprire il raccoglitore per la polvere
- 10 Connettore per il caricabatteria
- 11 Dispositivo di sospensione
- 12 Alloggiamento del motore
- 13 Unità filtro
- 14 Raccoglitore per la polvere
- 15 Tasto per staccare il raccoglitore per la polvere
- 16 Bocchetta piatta
- 17 Spazzola multifunzione
- 18 Caricabatteria
- 19 Sostegno murale
- 20 Accessori per il montaggio

Utilizzazione

Accertatevi prima di ogni uso che l'aspirapolvere sia montato correttamente, e che l'accumulatore sia completamente carico. Siate particolarmente prudenti quando usate l'aspirapolvere sui gradini delle scale!

1. Potete regolare l'aspirapolvere su due livelli di potenza: High e Low.

In modalità «High» potete profittare di una potenza d'aspirazione elevata, ma l'apparecchio funziona soltanto per 15 minuti circa.

In modalità «Low», la potenza d'aspirazione è ridotta, ma potete usare l'apparecchio per un periodo di 45 minuti circa.

Al momento di accendere l'aspirapolvere, questo si trova sempre in modalità «High». Il tempo di funzionamento esatto dipende dal tipo e dalla condizione del pavimento.

2. Per scegliere la modalità «Low», premete il tasto (3) dopo aver acceso l'aspirapolvere. La spia LED al di sopra delle spie dello stato di carica è accesa quando l'apparecchio è in modalità «High». La spia LED si spegne quando commutate l'aspirapolvere in modalità «Low». Premete di nuovo il tasto (3) per commutare l'aspirapolvere in modalità «High».

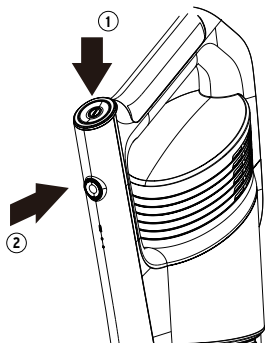

3. Spostate l'aspirapolvere con movimenti regolari in avanti ed indietro sul pavimento. Effettuate soltanto poca pressione. Sulla bocchetta per il pavimento si trovano due lampadine che si accendono automaticamente quando l'aspirapolvere è in uso. In questo modo la polvere e la sporcizia sono visibili anche in luoghi oscuri.
4. Le spie LED dello stato di carica indicano lo stato della batteria nella seguente maniera:
La batteria è completamente carica quando le due spie LED sono illuminate.
La batteria è mezza carica quando solo la spia LED inferiore è illuminata.
La spia LED inferiore si spegne quando la batteria è quasi scarica, e la spia LED superiore lampeggia. L'aspirapolvere si spegne automaticamente dopo 10 secondi circa.
5. Vi consigliamo di svuotare il raccoglitore per la polvere dopo ogni uso. Per sfruttare sempre di un funzionamento ottimale dell'apparecchio, i filtri devono sempre essere puliti (consultate per ciò le sezioni corrispondenti delle istruzioni per l'uso).

Caricare la batteria prima dell'uso

Prima di mettere in uso l'aspirapolvere, la batteria deve essere caricata completamente. Normalmente la carica completa dura 3-4 ore circa. La batteria è però parzialmente carica al momento dell'acquisto. È dunque possibile che la carica iniziale richiede meno tempo.

1. Collegate la spina DC del caricabatteria alla presa di ricarica sul manico dell'aspirapolvere. Per caricare la batteria, togliete tutti gli accessori e posate l'aspirapolvere su una superficie piana e stabile.

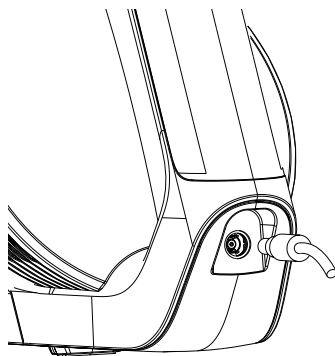

2. Collegate il caricatore alla corrente.

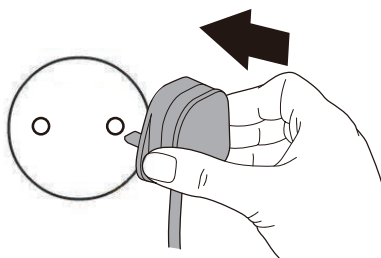

3. All'inizio del processo di ricarica, soltanto la spia LED inferiore dello stato di carica lampeggia. Quando la batteria è mezza carica, la spia LED inferiore è costantemente illuminata e la spia LED superiore lampeggia.
4. Entrambe le spie LED sono costantemente illuminate quando l'accumulatore è completamente carico.
5. Staccate il caricabatteria dalla corrente quando il caricamento è terminato, e staccate la spina DC dall'aspirapolvere.

Nota

Non lasciate incustodito l'aspirapolvere quando il caricamento è in corso, e non caricate la batteria durante la notte.

Non è possibile accendere l'aspirapolvere durante il caricamento della batteria.

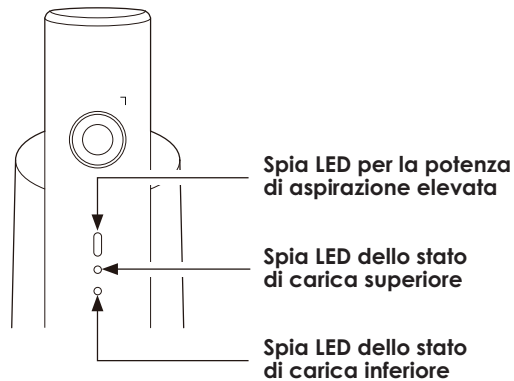

Svuotare il raccoglitore per la polvere

Spegnete l'aspirapolvere e togliete tutti gli accessori prima di aprire il raccoglitore per la polvere.

1. Tenete il raccoglitore sopra il cestino dei rifiuti e premete il tasto (9) «Dust Release» per aprire il coperchio del raccoglitore per la polvere.
In questo modo, il contenuto del raccoglitore cade direttamente nel cestino dei rifiuti.

Importante

Il raccoglitore per la polvere non deve essere riempito troppo. Badate sempre a non sorpassare la linea «MAX».

Il raccoglitore per la polvere deve essere svuotato regolarmente. Quando svuotate il raccoglitore, controllate anche se l'unità filtro deve essere pulita.

Battete leggermente il contenitore contro il bordo del cestino dei rifiuti per togliere i resti della polvere dalle pareti interne del raccoglitore.

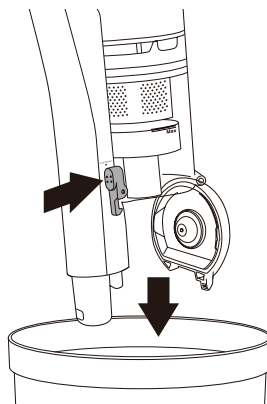

2. Chiudete il coperchio premendolo contro il raccoglitore finché è attaccato correttamente.

Togliere il raccoglitore per la polvere/ pulire l'unità filtro

Spegnete dapprima l'aspirapolvere e togliete tutti gli accessori. Non togliete il raccoglitore per la polvere quando il caricamento della batteria è in corso.

1. Svuotate dapprima il raccoglitore come precedentemente descritto.
2. Premete il tasto (15) indicato dalla scritta «Dust Cup Release» – passo 1.
Staccate il raccoglitore per la polvere tenendolo verticalmente se possibile – passo 2.

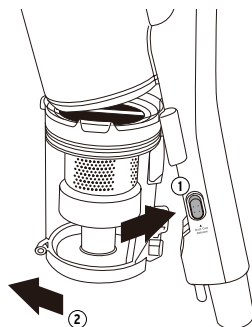

3. Al di sopra dell'unità filtro si trova un filtro a spugna rotondo. Togliete questo filtro afferrando il nastro e tirandolo verso l'alto. Mettete da parte il filtro.

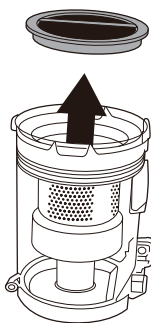

4. Afferrate una delle linguette dell'unità filtro e toglietela dal raccoglitore per la polvere. Battete leggermente l'unità filtro contro il bordo del cestino dei rifiuti per far partire delle quantità di polvere e di pelucchi più grandi.

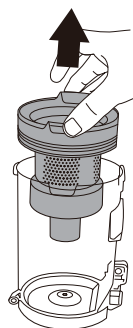

Nota

Il raccoglitore per la polvere non deve essere riempito troppo. Badate sempre a non sorpassare la linea «MAX». Il raccoglitore per la polvere deve essere svuotato regolarmente.

5. Togliete la polvere dall'unità filtro con una spazzola soffice. L'unità filtro può essere smontata in tre parti. Afferrate per ciò la parte superiore con una mano, e girate con l'altra la parte inferiore nella direzione della freccia «aprire» (🔓).

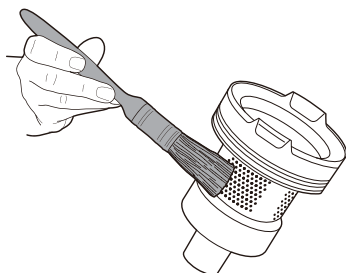

6. Sciacquate gli elementi dell'unità filtro, il filtro a spugna e il raccoglitore per la polvere sotto l'acqua calda del rubinetto, finché l'acqua è chiara e pulita. Lasciate completamente asciugare tutti gli elementi (per un periodo di circa 24 ore).

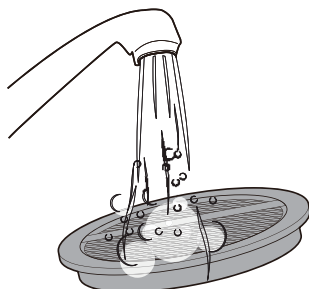

7. Rimettete insieme gli elementi dell'unità filtro quando sono completamente asciutti. Girate la parte inferiore nella direzione della freccia «chiudere» (🔒) finché è correttamente attaccata alla parte superiore. Reinserite l'unità filtro nel raccogliitore per la polvere (badate a che le due linguette sul bordo dell'unità filtro corrispondono con gli incavi sul bordo del raccogliitore). Rimettete quindi il filtro a spugna sull'unità filtro.

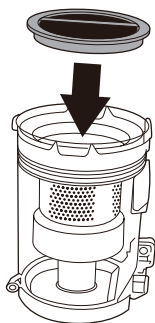

8. Agganciate il raccogliitore per la polvere all'apparecchio come indicato sul disegno – passo 1. Premete quindi sul raccogliitore finché è attaccato correttamente – passo 2.

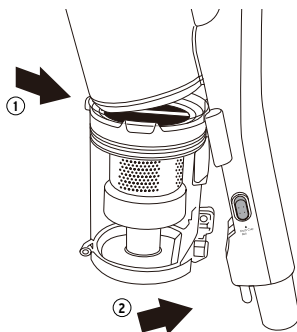

Nota

L'unità filtro deve essere pulita regolarmente.

Quando il filtro è ostruito, la potenza di aspirazione diminuisce e la durata di vita dell'aspirapolvere sarà ridotta.

La tabella seguente contiene delle informazioni sulla frequenza di pulizia del filtro:

Tipo di filtro	Frequenza di pulizia
Unità filtro	<ul style="list-style-type: none">– Battere ogni volta che svuotate il raccogliitore per la polvere, e pulire con una spazzola soffice.– Lavare almeno una volta al mese sotto l'acqua calda del rubinetto.
Filtro a spugna rotondo	<ul style="list-style-type: none">– Liberare di tanto in tanto da polvere e sporcizia.– Lavare una volta al mese sotto l'acqua calda del rubinetto.

Pulire la bocchetta per il pavimento

Accertatevi che l'aspirapolvere sia spento e che non sia collegato alla corrente. Togliete la bocchetta per il pavimento dall'aspirapolvere.

Se dei capelli si sono avvolti attorno alla spazzola e la bloccano, l'aspirapolvere si spegne automaticamente grazie al sistema di sicurezza integrato.

Procedete in questo caso nella seguente maniera:

1. Capovolgete la bocchetta per il pavimento. Spingete il dispositivo di bloccaggio verso l'esterno.

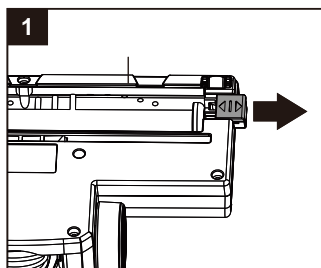

2. Tirate la spazzola diagonalmente verso l'alto e staccatela dal suo supporto sul lato sinistro della bocchetta. Potete adesso liberare la spazzola in modo più facile dai capelli, pelucchi ecc. Potete usare un paio di forbici se necessario. Badate però a non danneggiare le setole.

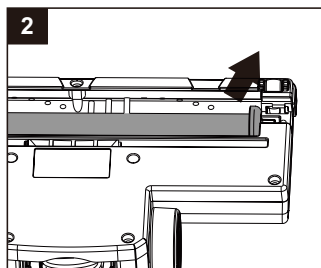

3. Dopo aver pulito la spazzola, reinsertetela dapprima sul lato sinistro della bocchetta per il pavimento. Dovete probabilmente girare la spazzola un poco finché è correttamente attaccata al supporto a forma di stella.

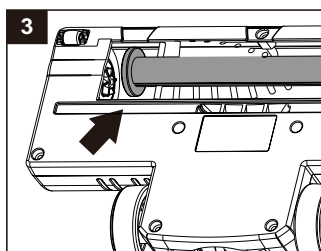

4. Premete la spazzola verso il basso sul lato destro, finché è correttamente inserita nell'incavo al di sotto del dispositivo di bloccaggio. Spingete il dispositivo di bloccaggio verso l'interno per fissare la spazzola.

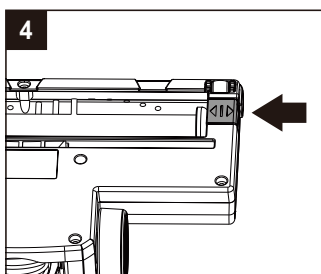

Eliminare un blocco all'interno dell'aspirapolvere

Spegnete l'aspirapolvere prima di smontarlo per eliminare un blocco al suo interno. Non smontate mai l'apparecchio quando è collegato alla corrente.

Un blocco all'interno dell'aspirapolvere può verificarsi quando la linea «MAX» del raccoglitore per la polvere è sorpassata, quando i filtri sono ostruiti o quando avete aspirato degli oggetti più grandi.

1. Controllate il raccoglitore per la polvere e svuotatelo se necessario.
2. Controllate l'unità filtro e il filtro a spugna e puliteli se necessario.
3. Se avete usato una delle bocchette, toglietela dal tubo di estensione o dall'aspirapolvere e controllate se la bocchetta è ostruita. Se ciò si verifica, eliminate la causa del blocco.
4. Controllate quindi se il tubo di estensione è ostruito. Se ciò si verifica, eliminate la causa del blocco con il manico di una scopa o un simile oggetto. Badate assolutamente a non danneggiare il tubo di estensione.
5. Controllate se dei capelli si sono avvolti attorno alla spazzola della bocchetta per il pavimento. Togliete i capelli come precedentemente descritto.

Sistemare l'aspirapolvere

Potete appendere l'aspirapolvere completamente montato al muro (un sostegno murale appropriato è compreso nell'imballaggio), o smontarlo dopo l'uso e sistemarlo in un armadio assieme agli accessori.

In entrambi i modi, l'aspirapolvere è protetto contro i danni provocati da una caduta dell'apparecchio.

1. Spegnete sempre l'apparecchio prima di sistemarlo, e staccate il caricabatterie.
2. Conservate l'aspirapolvere e tutti gli accessori in un posto sicuro e asciutto.

Uso del sostegno murale

1. Cercate un posto appropriato nel vostro appartamento per montare il sostegno murale.
2. Contrassegnate il posto dei fori con una matita. Quando è appeso al sostegno murale, l'aspirapolvere dovrebbe trovarsi un poco al di sopra del pavimento.
3. Controllate se le viti e le caviglie sono adatte per il muro al quale desiderate attaccare il sostegno murale. Se ciò non si verifica, sostituiteli con altri accessori di montaggio.
4. Posizionate il sostegno murale come indicato sul disegno.

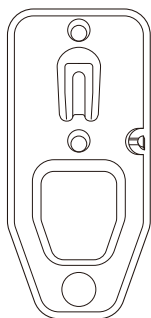

5. Attaccate l'aspirapolvere al gancio del sostegno murale. Il dispositivo di sospensione si trova in alto sul retro dell'aspirapolvere.

In caso di problemi di funzionamento

Consultate dapprima i punti seguenti quando l'aspirapolvere non funziona correttamente. Fate controllare l'apparecchio da un tecnico qualificato se il problema persiste.

1. Problema: l'apparecchio non aspira correttamente.

- Svuotate il raccogliitore per la polvere.
- Liberare i filtri da polvere e sporcizia.
- Lavate i filtri.
- Controllate se ci sono dei blocchi all'interno dell'aspirapolvere.

2. Problema: il funzionamento dell'apparecchio è interrotto / l'aspirapolvere non funziona.

- Caricate l'aspirapolvere.
- Accertatevi che il tubo di estensione, le bocchette o i filtri non siano ostruiti.
- Il sistema di sicurezza è attivato. Spegnete l'apparecchio e lasciatelo raffreddare per un'ora circa. Riaccendete quindi l'apparecchio.

3. Le lampadine della bocchetta per il pavimento si spengono.

- La bocchetta per il pavimento è probabilmente bloccata. Pulite la bocchetta come descritto nelle istruzioni per l'uso.
- Il motore si è probabilmente riscaldato troppo a causa di una sovraccarica (per esempio, poiché avete utilizzato l'aspirapolvere su un tappeto con peli lunghi). Lasciate raffreddare l'apparecchio per un'ora circa e continuate quindi il funzionamento.

Specifiche tecniche

Modello:	V19P13A20Q0B (art. 1003322)
Alimentazione:	Batteria al li-ione (21.6V, 2000 mAh)
Caricabatteria:	Modello: MC2805B-V Ingresso: AC 100–240V ~ 50–60 Hz, 0.5A Uscita: DC 25V, 0.5A, 12.5W DC 29V, 0.5A, 14.5W
Potenza del motore:	150W
Potenza di aspirazione:	25W
Livello di rumore:	80 dB
Raccolta della polvere:	senza sacco
Capienza del raccoglitore per la polvere:	0.45 l
Tempo di carica:	ca. 4 ore
Autonomia:	ca. 15 min./45 min.
Dimensioni:	ca. 130 cm di lunghezza (con tubo di estensione e bocchetta per il pavimento)
Peso:	2.2 kg

Con riserva di errori e di modifiche tecniche.



**Entsorgung von gebrauchten elektrischen und elektronischen Geräten
(anzuwenden in den Ländern der europäischen Union und anderen europäischen
Ländern mit einem separaten Sammelsystem für diese Geräte).**

Das Symbol auf dem Produkt oder seiner Verpackung weist darauf hin, dass dieses Produkt nicht als normaler Haushaltsabfall zu behandeln ist, sondern an einer Annahmestelle für das Recycling von elektrischen und elektronischen Geräten abgegeben werden muss. Durch Ihren Beitrag zum korrekten Entsorgen dieses Produkts schützen Sie die Umwelt und die Gesundheit Ihrer Mitmenschen. Umwelt und Gesundheit werden durch falsches Entsorgen gefährdet. Materialrecycling hilft, den Verbrauch von Rohstoffen zu verringern. Weitere Informationen über das Recycling dieses Produkts erhalten Sie von Ihrer Gemeinde, den kommunalen Entsorgungsbetrieben oder dem Geschäft, in dem Sie das Produkt gekauft haben.

**Traitement des appareils électriques et électroniques en fin de vie
(applicable dans les pays de l'Union Européenne et aux autres pays européens
disposant de systèmes de collecte sélective)**

Ce symbole, apposé sur le produit ou sur son emballage, indique que ce produit ne doit pas être traité avec les déchets ménagers. Il doit être remis à un point de collecte approprié pour le recyclage des équipements électriques et électroniques. En s'assurant que ce produit est bien mis au rebus de manière appropriée, vous aiderez à prévenir les conséquences négatives potentielles pour l'environnement et la santé humaine. Le recyclage des matériaux aidera à conserver les ressources naturelles. Pour toute information supplémentaire au sujet du recyclage de ce produit, vous pouvez consulter votre municipalité, votre déchetterie ou le magasin où vous avez acheté le produit.

**Trattamento del dispositivo elettrico o elettronico a fine vita
(applicabile in tutti i paesi dell'Unione Europea e in quelli con sistema
di raccolta differenziata)**

Questo simbolo sul prodotto o sulla confezione indica che il prodotto non deve essere considerato come un normale rifiuto domestico, ma deve invece essere consegnato ad un punto di raccolta appropriato per il riciclo di apparecchi elettrici ed elettronici. Assicurandovi che questo prodotto sia smaltito correttamente, voi contribuirete a prevenire potenziali conseguenze negative per l'ambiente e per la salute che potrebbero altrimenti essere causate dal suo smaltimento inadeguato. Il riciclaggio dei materiali aiuta a conservare le risorse naturali. Per informazioni più dettagliate circa il riciclaggio di questo prodotto, potete contattare l'ufficio comunale, il servizio locale di smaltimento rifiuti oppure il negozio dove l'avete acquistato.