



Innehåll

1	TÄTNINGAR – Golvets lufttätet	2
	A) Allmänt	2
	B) Utförande, exempel	2
2	RITNINGSEXEMPEL – golvventilation, symboler och förklaringar	4
3	LUFTFÖRDELNINGSBAND – LFB	5
4	GOLVDON – GD5	6
5	KANALSYSTEM I GOLV – Montering och hålbild	7
6	FLÄKT och AVLUFTSKANAL	6
	A) Allmänt	9
	B) Fläktpaket 50,100 och 150	9
	C) Fläktpaket 70 (fasadfläkt)	10
	D) Ventpaket komplett (Gör-det-själv-paket)	10
	E) Avluftspaket Vägg och Tak	11
7	LARM/FLÄKTVAKT	12
8	EGENKONTROLLPLAN	13

1 A) TÄTNINGAR - GOLVETS LUFTTÄTHET

Täthet – Avgörande för funktionen

Det absolut viktigaste vid en renovering med ventilerade golv är arbetet med tätningar. Byggnadsdelarna som omger den ventilerade luftspalten måste bli så täta som möjligt för att luftflödet och undertrycket skall sprida sig jämnt i golvet. Ett slutresultat med ett ventilerat golv utan funktion, eller bristfällig sådan, kan vara svårt och kostsamt att åtgärda. Gör arbetet noggrant och med rätt metoder från början, så slipper du en tråkig överraskning när bygget är klart.

Viktigt

Ett av kraven för en full funktionsgaranti är att en sakkunnig och godkänd kontrollant gör en funktionskontroll och injustering av golvsystemet. Denna utförs med fördel direkt efter att spånskivor (eller annan typ av golvskena) är lagda, innan yttskikt i form av parkett eller matta läggs. Då blir arbetet mindre att åtgärda otätheter under golvnivå, om sådana skulle finnas. Om sakkunnig kontrollant inte anlitas bör du själv göra en egenkontroll med ventilationsrök för att testa flöde och undertryck vid golvdonen.

Utför tätningar med SubFloors produkter enligt anvisningarna. Där andra produkter används skall dessa vara avsedda för ändamålet och åldersbeständiga. Det gäller t.ex. produkter som fogmassor, tätband och fogskum. Produkter som inte levererats av SubFloor används på eget ansvar.

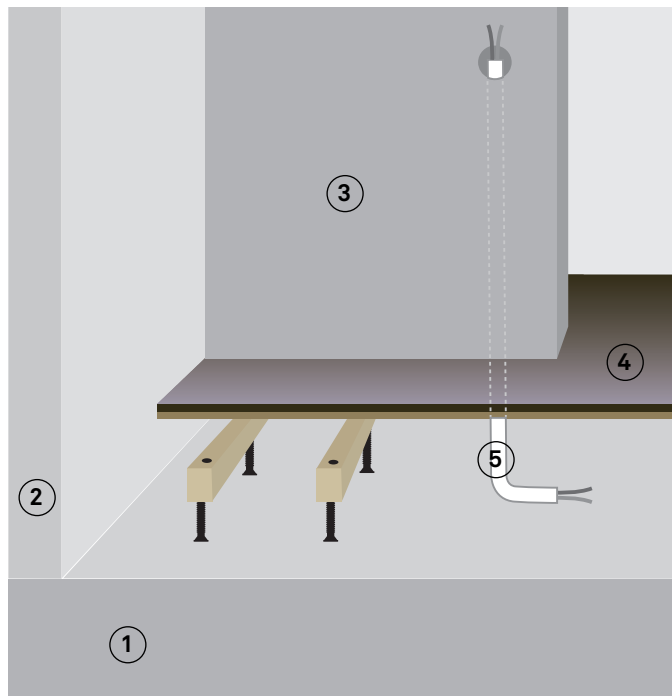

1 B) TÄTNINGAR - UTFÖRANDE EXEMPEL

1. Betongplattan

Sprickor, rörgenomföringar, rörgravar m.m. hos betongplattan skall tätas för att få lufttäthet och hindra att fuktig luft från mark-/dräneringsskiktet kommer upp i konstruktionen. Större otätheter som hål efter gamla avloppsrör, rörgravar etc. lagas igen med lämplig cementbaserad produkt. Mindre otätheter som skarvar kring rörgenomföringar och sprickor tätas lämpligen med SubFloors tätband eller lämplig fogmassa. Använd alltid primer på betongytor där tätbandet monteras.

2. Ytterväggar - Avgränsande väggar – Syllar

Väggar som ansluter mot betongplattan och avgränsar golvet måste tätas noga. Det gäller ytterväggar eller innerväggar som gränsar mot annan typ av golvkonstruktion som inte innefattas av renoveringen. Vid den vanligt förekommande väggkonstruktionen med syll mot betongplattan, är det viktigt att både få tätt under syllan och vid väggskivans anslutning mot syllan. Murade väggar kan också behöva tätas. Speciellt väggar av lättklinker (typ Leca) måste förseglas med lämpligt putsbruk eller annan produkt för att få lufttäthet.

Exempel – Tätning vid ytterväggar och avgränsande väggar:

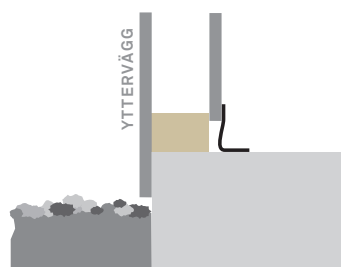

Vägg med syll mot betongplatta

Tätband (b=100mm) används i ytterväggsvinkeln för att få lufttäthet i skarv mellan syll och betong samt i skarvar mellan väggskivor och syll. Använd primer först som får torka väl innan bandet appliceras.

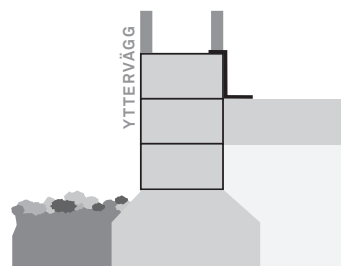

Murad vägg mot betongplatta

Murade väggar tätas i sprickor och fogar med Tätband, bruk eller mjukfog. Väggar av lättklinker (typ Leca) måste putsas eller förseglas med Tätband. Tätning skall göras upp över golvnivå och även skapa en jämn yta för efterkommande tätning mellan golvskena och vägg.

3. Mellanväggar

Ofta kan icke bärande mellanväggar stå på det färdiga golvet och utgör då ingen källa för luftläckage men mellanväggar som bryter golvskivan måste tätas i skivskarvar, kring syllar och rörgenomföringar.

Mellanväggar som är lyfta från betongplattan med t.ex. plastkilar måste tätas i underkant av väggen kring syllen. Ett vanligt fall är att ihåliga väggar av typ regelväggar med gips, kapats i nederkant pga fuktskador. Dessa måste då lagas för att inte få luftläckage inifrån väggen.

Observera att mellanväggar generellt skall vara lyfta från underlaget min 10mm för att skapa en luftkommunikation för golventilationen. Om väggen står tätt mot betongplattan kan det behövas "kommunikationshål". Kontrollera detta mot ventilationsritningen och kontakta vår tekniska support vid frågor/tveksamheter.

Mellanväggar av lättklinker (typ Leca) eller liknande luftgenomsläppligt material måste putsas eller förseglas med Tätband. Tätning skall göras upp över golvnivå och även skapa en jämn yta för efterkommande tätning mellan golvskiva och vägg.

4. Golvskivan

Tänk på att all tätning kring golvskivan måste utföras med tanke på de rörelser som uppstår beroende på luftfuktighetens variation hos inomhusluften under en årscykel.

Skarv mellan golvskiva och väggar tätas med tätband eller Expanderande Drev kompletterat med lämplig mjukfog vid behov. Speciell omsorg bör läggas kring dörröppningar, vid dörrfoder och trösklar där det ofta är svårt att få tätt.

Rörgenomföringar hos golvskivan måste utföras täta. Det gäller t.ex. avloppsrör under diskbänk, radiatorrör och golvvärmerör upp till golvvärmefördelare samt rören till Golventilationen. Spårade spånskivor för golvvärmerör kräver extra omsorg vid tätningsarbetet.

Öppna skarvar hos golvskivan som t.ex. dilationsfogar måste tätas, lämpligtvis med Expanderande Drev och skarvlist på det färdiga yttskiktet.

Vid läggning av plankgolv utan underliggande golvskiva kan det vara nödvändigt med en lufttät duk eller plastfilm på toppen av golvreglarna, anslutet tätt mot omgivande väggar, då ett plankgolv inte alltid blir lufttätt.

5. Schakt, slitsar och rörgenomföringar

Schakt och slitsar för installationsrör måste tätas och avskärmas från golvet luftspalt. Här kan expanderande fogsium vara en lämplig metod. Det gäller även rörgravar under golvet. Rörgravar som mynnar upp i en inspektionslucka i golvskivan måste avskärmas med en tät sarg runt luckan, mellan golvskiva och betong. Alla rörgenomföringar genom väggar, betongplatta och golvskiva måste också tätas noga. Tätband kan med fördel användas, eventuellt i kombination med lämplig mjukfog.

Exempel - Tätning mellan golvskivan och väggar:

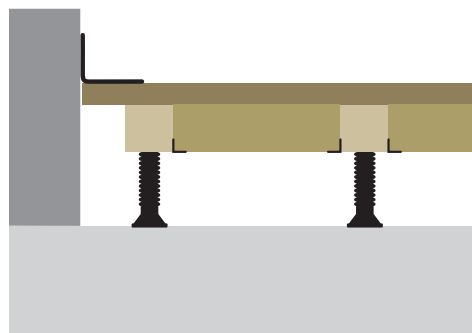

Tätband i vinkel mellan spånskiva och vägg

Tätband (b=50mm) läggs i vinkel mellan spånskiva och vägg. Använd primer vid behov.

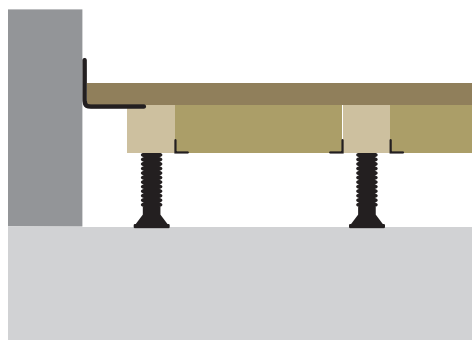

Tätband på regel och upp på vägg

Tätband (b=100mm) läggs i vinkel mellan "ramregeln" och väggen. Använd primer vid behov.

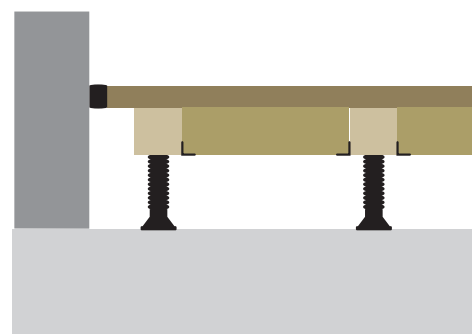

Expanderande drev mellan spånskiva och vägg









Expanderande drev kan användas för tätning mellan spånskiva och vägg. Observera att denna metod kräver att springan mellan spånskiva och vägg är relativt jämn och mellan ca 7 och max 15mm samt att kompletteringar av tätningen kan behöva göras med mjukfog eller Tätband i hörn etc. Detta gör metoden svårare att få bra i jämförelse med metod i BILD 1 och BILD 2.

2) RITNINGSEXEMPEL – RITNING FÖR GOLVVENTILATION, FÖRKLARINGAR

Golvventilationen skall projekteras av godkänd och sakkunnig konstruktör. Projekteringen redovisas som en ritning levererad som pdf-fil. Ritningen är normalt i skala 1:100. Kontakta vår tekniska support om du har frågor eller synpunkter på ritningen.

Följande information finns på projektets ritning för Golvventilationen

- Fläktens placering,
- Kanaldragningen av frånluftskanaler i golv
- Placering av hål som skall borraras i kanalerna
- Luftfördelningsbandets placering
- Golvdonens placering
- Eventuella "cellindelningar"/avgränsningar för att skilja olika delar av golvet åt med separata kanaler.
- Eventuella "kommunikationshål" som skall utföras i nederkant av mellanväggar som står tätt mot betongplattan.
- Luftflöden till respektive golvkanal.

-  = Luftfördelningsband
-  = Golvdon GD5
-  = Fläkt
-  = Plaströr, hålade enligt schema
-  = Täta plaströr
-  = Frånluftshål i golvkanal
-  = Ändlock på kanal
-  = Kommunikationshål Ø 30-50 mm utförs i nederkant av vägg
-  = Cellindelning/avgränsning. Tätning mellan golvundersida och betongplatta

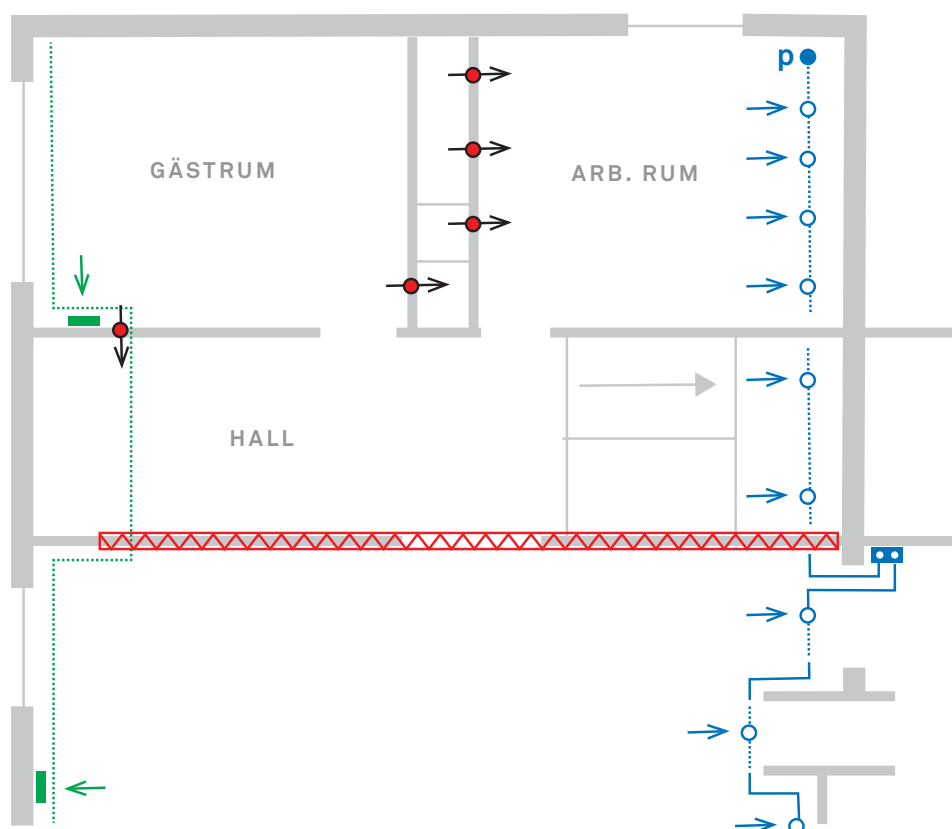

3) LUFTFÖRDELNINGSBAND (LFB) (ART 449120)

Luftfördelningsbandet, LFB, används för att sprida ut tilluften till golvet som via golvdonen tas från inomhusluften. Genom ett finmaskigt nät flödar luften ut i golvet för att ge en jämn spridning av luft och undertryck i golvet. Bandet är självhäftande och klistras fast mot "ramregeln" längs den vägg där golvdon GD5 senare skall monteras. Bandets placering finns angiven på projektets tillhörande ritning för Golventilationen.

Om bandet monteras vid låga temperaturer bör man värma försiktigt med varmluftspistol på bandet när det klistras fast.

Montering:

Börja med att stryka ut primer på de ytor som bandet skall monteras mot. Detta är speciellt viktigt mot betongunderlaget. Låt primern torka.

Bandet klistras sedan fast, först mot regelns sida, anpassat så att nätet hamnar i nivå med golvet luftspalt och inte blockeras av isoler-skivorna som senare skall monteras. Bandet kan ligga vertikalt ned från regeln, alternativt i vinkel ut mot betongplattan beroende på vad som blir enklast vid aktuell bygghöjd.

Om en del av bandet skjuter över regelns topp skärs detta av jämnt med regelns överkant.

Därefter avlägsnas skyddsfilmen från den nedre delen av bandet som sedan klistras mot betongunderlaget. LF-bandet kan enkelt anpassas efter rör, t.ex. VP-rör, som skall gå genom detta genom att snitta upp bandet och eventuellt laga över med tätband.

Tryck noga ut bandet mot ytorna som det klistrats mot, med fingrarna eller med en liten s.k. Skarvrulle/-roller (tapetseringsverktyg). Vid låga temperaturer kan bandet värmas försiktigt med varmluftspistol för att få bästa vidhäftningsförmåga och följsamhet.

LF-bandet kan fästa på mycket ojämnt betongunderlag om det monteras på rätt sätt.

Luftfördelningsbandet levereras som standard i 2m längder. Skarvning görs genom att överlappa banden ca 10mm.

Där bandet skall avlutas (normalt mot en vägg) används tätband för att få ett lufttätt avslut.

Om bandet skall gå i vinkel, t.ex. i ett vägghörn så kan tätband användas för att få en tät gering av bandet. Vid högre bygghöjder kan bandets bredd förlängas med tätband.

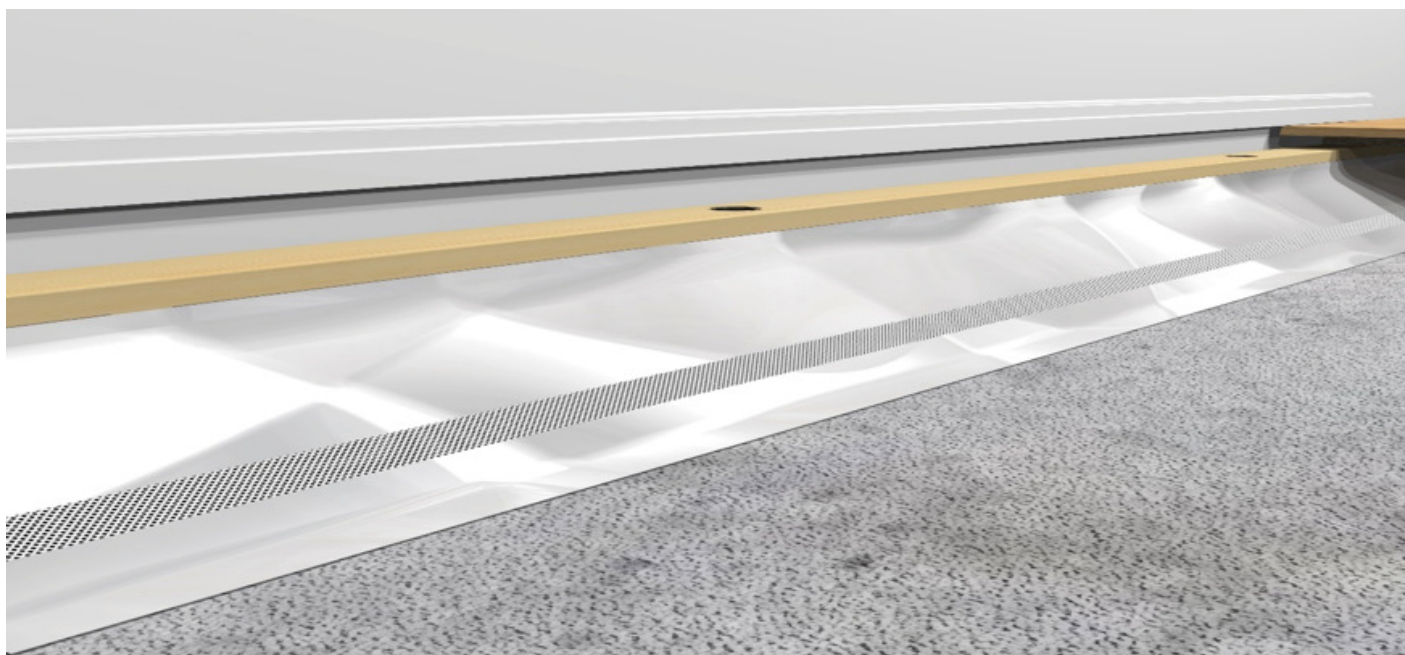

4) GOLVDON GD5 (ART 449102)

Allmänt:

Golvdonets uppgift är att tillföra inomhusluft till golvet luftspalt. Det är utrustat med ett filter som hindrar damm från att komma ned i golvet. Filtret bör rengöras (dammsugas) en gång per år och vid behov (slitage) bytas.

Golvdonen skall placeras enligt projektets ritning för Golventilation. Om donet behöver flyttas i sidled kan detta normalt göras om det handlar om max ca 1,5 m. Vill du flytta golvdonet längre bör du rådfråga vår tekniska support.

Golvdonets bakstycke har en rundad bakkant för att kunna monteras i väggvinklar med uppvikta golvmatta. Observera dock att donet inte är avsett att sätta i våtrum.

Montering:

Hålet i golvsivan skall göras motsvarande hålet i botten av golvdonet (10x250 mm) och görs antingen innan golvsivan monteras genom att jacka ur denna eller efteråt genom att såga upp ett hål med en fejsåg. Dammsug efteråt med ett smalt munstycke i hålet för att få upp spån. Samma procedur görs sedan med ytskiktet (parketten, klinkerplattorna eller mattan).

Tänk på att hålet inte blockeras av isolering, tätningsprodukter och dylikt.

Donet monteras sedan genom att bakstycket skruvas fast i väggen och mot golvsivan med 4st skruvar av lämplig modell.

Om donet skall monteras i en miljö där vatten kan förekomma på golvet (t.ex städvatten eller vid entréer) bör skarvarna i donets botten, kontaktytan mot golvet och nedre delen mot väggen tätas med våtrumssilikon.

Montera slutligen donets filter och front, som låses på plats med medföljande skruv.

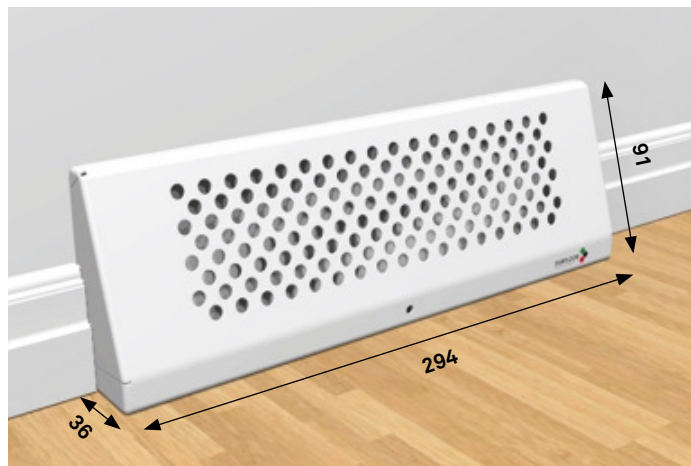

För en kontrollerad och filtrerad tillförsel av luft till golvet luftspalt.

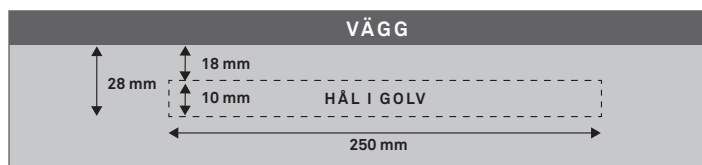

5 A) KANALSYSTEM I GOLV – MONTERINGSANVISNING

För kanalsystemet i golvet används normalt 50mm plaströr som skarvas med muffar, tillsammans med böjar (90-grader och 45-grader). Respektive kanal avslutas med ett ändlock. Detaljer och muffar limmas med medföljande lim.

Vid lägre bygghöjder finns också ett kanalsystem med 40mm plaströr och vid mycket låga bygghöjder används inget kanalsystem i golvet utan enbart "punktsug" på utvalda ställen. Tag kontakt med vår tekniska support om du har ett golv med låg bygghöjd.

Kanaldragningen i golv skall utföras innan golvet sätts. Om utrymmet under reglarna sedan är lägre än kanalernas höjd får man anpassa reglarna efter kanalerna. Tänk på att reglarna eller golvskivan ej skall ligga i kontakt med rören (eller andra installationsrör) i golvet då detta kan leda till knarr och ljud när golvet rör sig vid belastning.

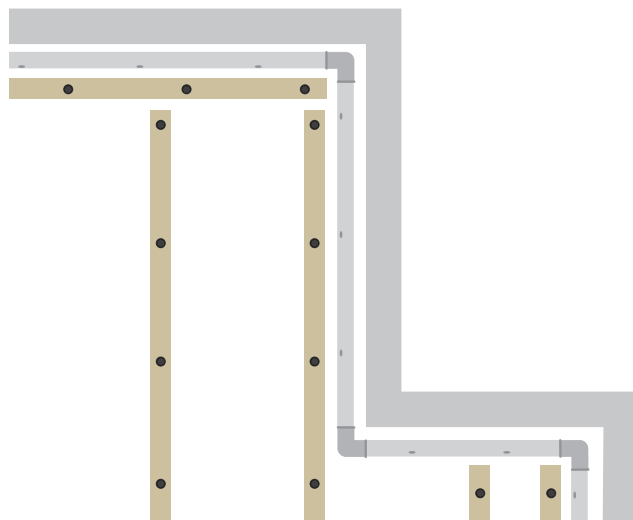

Monteringsanvisningar och tips:

- Planera kanaldragningen efter projektets ritning för Golventilation. Uppmärksamma eventuella krockar med andra installationsrör och hur detta skall lösas.
- Frånluftshål borras i det delar av kanalsystemet som beskrivs på projektets ritning för Golventilation. Hålen borras i sidan av rören, gärna riktade snett nedåt. Hålen utförs \varnothing 20mm vid användning av 50mm kanalsystem och \varnothing 16mm vid användning av 40mm kanalsystem. Placering av hålen skall göras ungefärligt enligt ritningen. Det är ingen centimeternoggrannhet. Ritningen är normalt i skala ca 1:100 för att underlätta mätning i ritning.
- Om det inte finns någon ritning för projektet används det generella hålschemat för golvkanaler som finns beskrivet vid punkt 5.b nedan.
- Kapning av kanaler görs med såg och sågade ändar gradas av med kniv. Sätt gärna ihop delarna en gång innan du limmar så blir det enklare om du mätt fel.
- Rören förankras på några ställen med medföljande hålbånd som sveps över rören och bultas fast mot betongen. Detta görs för att rören skall ligga på plats under byggtiden.
- För att minska risk för avkylning och kondens i kanalerna skall kanaler förläggas min 20cm från ytterväggar. Kanaler som gjuts in, t.ex. en transportsträcka genom ett golv som skall gjutas och klinkerbeläggas, måste först isoleras med min 6mm cellplastisolering av typ Armaflex eller likvärdigt.
- Generellt gäller att luftspalten i golvet skall vara minst 10mm. Om installationsrör (VP-rör, värmerör etc.) korsar golvet luftström skall det alltså finnas minst 10mm spalt över eller under dessa, vilket också måste beaktas när golvet isoleras. Detsamma gäller eventuella golvventilationskanaler som korsar luftströmmen ute i golvet. Kontrollera också att hålen i golvkanalerna inte blir blockerade av golvet isolering när denna monteras.

5 B) HÅLSYSTEM I GOLVKANALER

- Hålen utförs enklast med ett s.k. konborr eller stegborr.
- Håldiameter 20mm vid 50mm kanalsystem och diam.16mm vid 40mm kanalsystem.
- Hålen utförs i sidan av kanalen riktade snett nedåt, ca 45 grad. (vid kanalen efter håltagning).
- Hålens kanter gradas av och rensas från borrkax så att detta inte sugas in i fläkten.
- Vid kanalsträckor kortare än 4m utförs 5 till 6st hål jämnt utspritt på kanalsträckan.
- Nedan följer exempel på hålbild med rak kanal från fläkten alternativt kanalen grenad åt två håll med T-rör.
- Om utförandet avviker mycket från exemplet, om kanalen utförs med böjjar på hålsträckan eller om golvytan är asymmetrisk: Kontakta vår tekniska support för en anpassad lösning.

EXEMPEL: KONTINERLIG, RAK KANAL FRÅN FLÄKT

FG = Fläkt Modell 50, YG = Ytterväggsgaller, GD = Golvdon för golvet tilluft, P = Ändlock på golvkanal

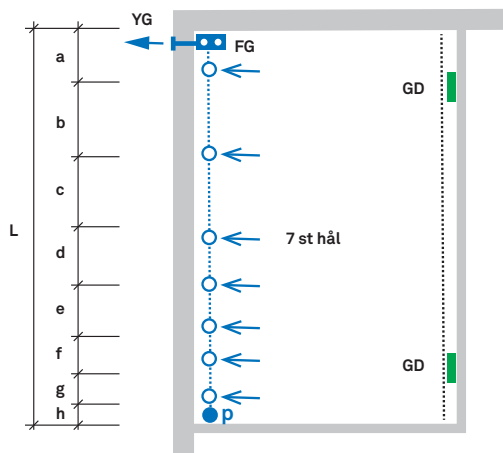

L (meter)	a	b	c	d	e	f	g	h
4	500	800	700	600	500	400	300	200
4,5	550	900	800	700	550	450	350	200
5	600	1000	900	750	620	500	380	250
5,5	700	1100	950	800	700	550	400	300
6	750	1200	1050	900	750	600	450	300
6,5	800	1300	1150	1000	800	650	500	300
7	900	1400	1200	1050	900	700	500	350
7,5	950	1500	1300	1100	950	750	600	350
8	1000	1600	1400	1200	1000	800	600	400
8,5	1100	1700	1450	1300	1050	850	650	400
9	1150	1800	1550	1350	1100	900	700	450
9,5	1200	1900	1700	1400	1200	950	700	450
10	1250	2000	1750	1500	1250	1000	750	500

EXEMPEL: KANAL GRENAD MED T-RÖR

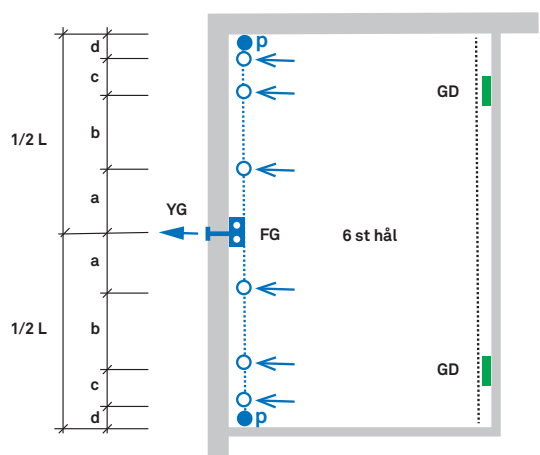

L (meter)	a	b	c	d
4	630	770	370	230
4,5	710	870	410	260
5	790	960	460	290
5,5	870	1060	500	320
6	940	1160	550	350
6,5	1020	1250	600	380
7	1100	1350	640	410
7,5	1180	1440	690	440
8	1260	1540	740	460
8,5	1340	1640	780	490
9	1420	1730	830	520
9,5	1500	1830	870	550
10	1580	1920	920	580

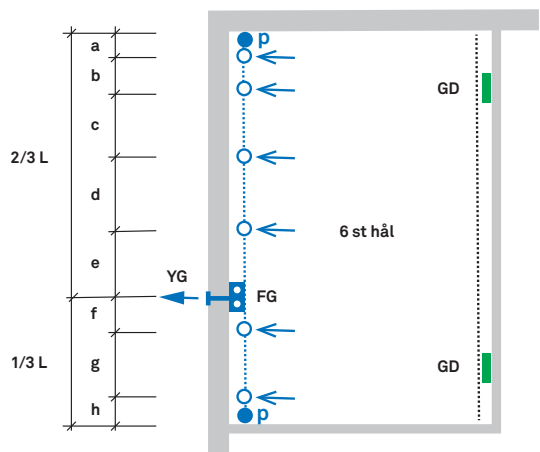

L (meter)	a	b	c	d	e	f	g	h
4	230	370	660	770	640	370	730	230
4,5	260	410	740	870	720	420	820	260
5	290	460	820	970	800	460	910	290
5,5	320	510	900	1060	890	500	1000	320
6	350	550	980	1160	970	550	1090	350
6,5	390	600	1050	1250	1050	600	1180	380
7	410	640	1150	1350	1130	640	1270	410
7,5	440	690	1230	1450	1200	690	1370	430
8	460	740	1310	1540	1290	740	1460	460
8,5	490	780	1390	1640	1370	780	1550	500
9	520	830	1480	1740	1450	830	1630	520
9,5	550	870	1560	1830	1530	870	1730	550
10	580	920	1640	1930	1610	920	1820	580

6) FLÄKT OCH AVLUFTSKANAL

6 A) MONTERING AV FLÄKT, ALLMÄNT:

Tänk på:

- Ljud uppstår kring fläkten. Den bör inte placeras i vistelserum eller dikt an vägg mot vistelserum. Lämplig placering är vind, förråd, pannrum/teknikrum, tvättstuga eller liknande.
- Ljud och lukter kan uppstå vid fläktens utblås. Ljudet vid utblåset kan minskas med extra ljuddämpare på kanalen. Utblåset skall inte placeras nära friskluftsintag eller fönster/dörrar med tanke ljud och luftens innehåll av lukter, emissioner och eventuellt radongas.
- Om fläkten byggs in måste en lucka finnas, så att hela fläkten och spjällen under fläkten är åtkomliga för service och injustering. Extern hastighetsreglering ("trafon") får inte byggas in utan väl ventilerad luftspalt runt om, annars finns risk för överhettning.
- I offentlig miljö bör fläkten placeras i låsta apparatrum eller i låsbart skåp oåtkomligt för obehöriga.
- Fläkt och kanaler placerade på vind eller i annat uppvärmt utrymme måste värmeisoleras.

Fläktmodell 50, 100 och 150 är kanalfläktar avsedda att placeras inomhus. Fläktmodell 70 är en ytterväggsfläkt som skall monteras på fasad utomhus.

6 B) FLÄKTMODELL 50, 100 OCH 150 (ART 414455, 414499 RESPEKTIVE 414466)

Fläktmodell 50, 100 och 150 monteras normalt mot en vägg, "stående" men kan även monteras liggande i takvinkel eller liknande. Fläktarna skruvas fast i fläktens fästöglor mot väggen med lämpliga skruvar/plugg. För att minska ljud pga vibrationer kan man använda gummi-packning på skruvar och en isolerskiva av cellplast bakom fläkten mot underlaget. Detta är speciellt viktigt om fläkten monteras mot en mellanvägg eller mot en takstol.

Montera fläkten på avsett ställe, anpassat till golvkanaler och var fläktens utblås (avlufts kanal) skall utföras.

Montera övergångar och spjäll på fläktens sugstosar för golvkanalerna. Stosar som ej används skall täckas med täcklock.

Fläktmodell 150 har även en Ø125mm sugstos på ovasidan (den vänstra stosen) som kan användas till frånluftsventilation av t.ex. badrum. Kontakta vår tekniska support om du avser göra detta. Om den inte används skall medföljande täcklock monteras på denna.

Fläktens strömmatning ansluts med stickpropp till jordat vägguttag 230V. Fläkten skall startas direkt efter att golvet färdigmonterats (golvs kivor läggs) och gå med full hastighet och öppna spjäll tills slutlig injustering och funktionskontroll utförs.

Fläktpaket 50:

Fläktpaket 100:

Fläktpaket 150:

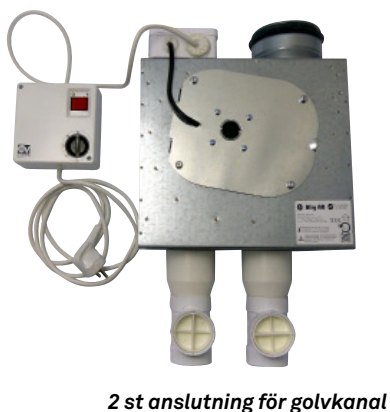
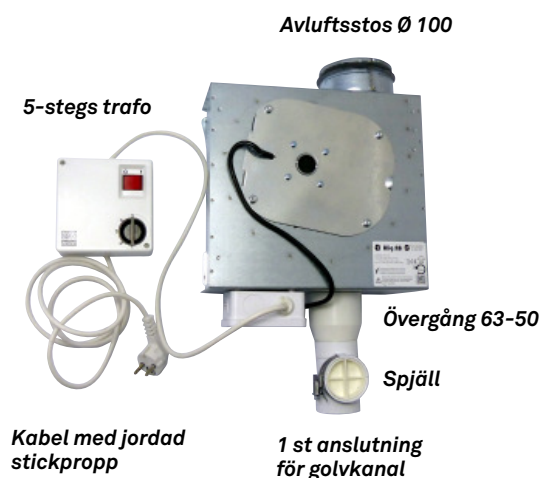

6 C) FLÄKTMODELL 70 YTTERVÄGGSFLÄKT (ART 414477)

Fläktmodell 70 monteras på fasaden mot hålet som tagits i väggen (håltagning min ca Ø85 mm). Kabel för fläktens strömmatning kan dras med genom hålet men förläggs med fördel i ett separat hål vid sidan av fläkten i anslutning till fläktens kopplingsbox. Använd flexibelt VP-rör vid kabelgenomföringen genom väggen. Låt en behörig elektriker ansluta strömkabeln till fläkten.

Montera först ihop röret för vägggenomföringen med övergångarna från Ø50 till Ø63 och Ø80 och montera sedan mot fläktens stös. Använd medföljande drillskruv för att förankra mellan plåt/plåt och plåt/plast. Använd lim för att förankra mellan plast/plast. Dra isolerstrumpans över röret och tejpa strumpans plastfolie mot fläktens stös så att den sitter kvar. För in kanalen utifrån så att fläkten hamnar på plats. Ta bort fläktens frontplåt (4st skruvar lossas) för åtkomst till skruvhålen på fläktens baksida. Fäst fläkten mot fasaden med lämplig skruv/plugg beroende på väggkonstruktion. Foga om nödvändigt med lämplig utomhusfog för att säkerställa att regnvatten ej rinner ned mellan fläkt och fasad.

Hålet för kanalen genom väggen drevas om nödvändigt med lämpligt isoleringsmaterial och om väggen har diffusionsspärr skall denna lagas och tejpas tätt kring röret.

Inomhus monteras sedan täckbricka och täckplatta över röret för att täcka hålet och därefter ansluts golvröret via 90-graders böjen och spjället.

Fläktens strömmatning ansluts med stickpropp till jordat vägguttag 230V

Fläkten skall startas direkt efter att golvet färdigmonterats (golvsivor läggs) och gå med full hastighet och öppna spjäll tills slutlig injustering och funktionskontroll utförs.

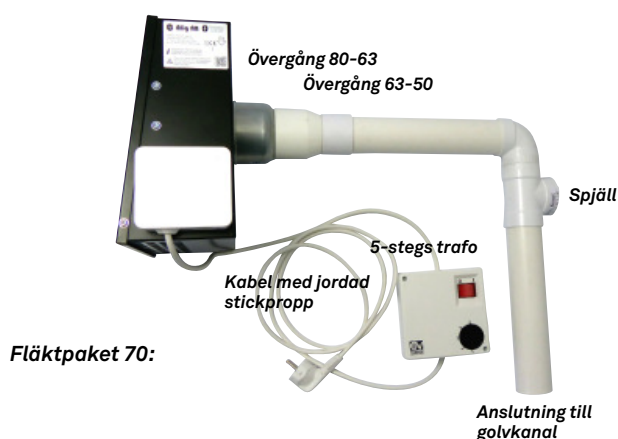

6 D) VENTPAKET KOMPLETT MODELL 50 OCH 70

Ventpaket 50 Komplet och Ventpaket 70 Komplet är kompletta paket med ventilationsprodukter för att enkelt installera ett ventilationsystem till mindre golvytor av typ gillestugor eller liknande. Paketerna innehåller material som normalt räcker till en golvyta på 20-40m².

Ventpaket 50 (art nr 449056) innehåller fläktmodell 50 (se kap 6a) som är en liten smidig kanalfläkt för invändig placering. Ventpaket 50 finns också med 40 mm rörsystem till golv med låga bygghöjder: Ventpaket 50 komplett 40 mm (art nr 449057)

Ventpaket 70 (art nr 449078) innehåller utomhusfläkt modell 70 (se kap 6A).

Ingående komponenter:

449056 Ventpaket 50 komplett :	449057 Ventpaket 50 kompl. 40mm :	449078 Ventpaket 70 komplett:
1st Fläktpaket Golvent 50 1st Flex.rör Drasuten 100mm/1m 1st Ytterväggskåpa 100mm (vit plast) 7st Rör, plast 50mm L=1500 2st Böj 45grad 50mm 4st Böj 90grad 50mm 6st Muff 50mm 1st T-rör 50-50mm, kort 2st Täcklock 50mm 1st Lim Universal 40ml 1st Upph.band 20x0,7mm L=2m 1st Rökstav Björnax 2st Golvdon Golvent GD5 4st Luftfördelarband LFB 2m Princip	1st Fläktpaket Golvent 50 1st Flex.rör Drasuten 100mm/1m 1st Ytterväggskåpa 100mm (vit plast) 5st Rör, plast 40mm L=2000 (delade i 1m längder, 10st) 2st Böj 45grad 40mm 4st Böj 90grad 40mm 9st Muff 40mm 1st T-rör 40-40mm 2st Täcklock 40mm m. muff 1st Övergång 50-40mm 1st Lim Universal 40ml 1st Upph.band 20x0,7mm L=2m 1st Rökstav Björnax 2st Golvdon Golvent GD5 4st Luftfördelarband LFB 2m	1st Fläktpaket Golvent 70 (Väggfläkt) 7st Rör, plast 50mm L=1500 2st Böj 45grad 50mm 4st Böj 90grad 50mm 6st Muff 50mm 1st T-rör 50-50mm, kort 2st Täcklock 50mm 1st Lim Universal 40ml 1st Upph.band 20x0,7mm L=2m 1st Rökstav Björnax 2st Golvdon Golvent GD5 4st Luftfördelarband LFB 2m

Fortsättning Ventpaket komplett >>

FORTSÄTTNING: 6 D) VENTPAKET KOMPLETT MODELL 50 OCH 70

Princip

Frånluftskanalen till fläkten skall ligga längs en sida av rummet och golvdon/Luftfördelarband (LFB) längs motstående sida. På detta sätt uppnås en jämnt fördelad luftström från sida till sida av rummet. Håll borrar i kanalen enligt schema på sidan 57. Glöm inte locket i änden av kanalen. Avståndet mellan golvdonen skall ej överstiga 6 m och avståndet från LFB-profilens ände till golvdon skall ej överstiga 3 m. Tabellen nedan kan användas för ungefärlig inställning av fläktens trafo (luftflöde). Undertrycket vid golvdonen kan kontrolleras med "ventilationsrök". Vi rekommenderar dock att utbildad personal injusterar och funktionskontrollerar anläggningen.

Tabell för fläkthastighet

Normal inställning för fläkthastighet beroende på golvetts storlek.

Golvyta	Spjälläge	Trafoläge
0-15 m ²	0	1-2
15-25 m ²	0	2
25-50 m ²	0	3
> 50 m ²	0	4-5

6 E) AVLUFTSPAKET

Utblåset från fläkten kallas avluft. Två färdiga paket finns för avluften.

Avluftspaket Väg (art 414425)

Består av en 1m lång flexibel ljuddämpande kanal i diam 100 mm tillsammans med ett Ytterväggsgaller i grålackerad plåt med rakt utblås och lågt tryckfall.

Avluftspaket Tak (art 414410)

Detta paket innehåller en takhuv för 2-kupig betongpanna i svart plåt. Takhuv har utblås rakt upp vinkelrätt taket. Om du vill ha en annan modell eller färg kontakta vår tekniska support. Paketet innehåller 3m kanal, isolerstrumpa och detaljer. Separat monteringsanvisning för takhuv finns med i leveransen.

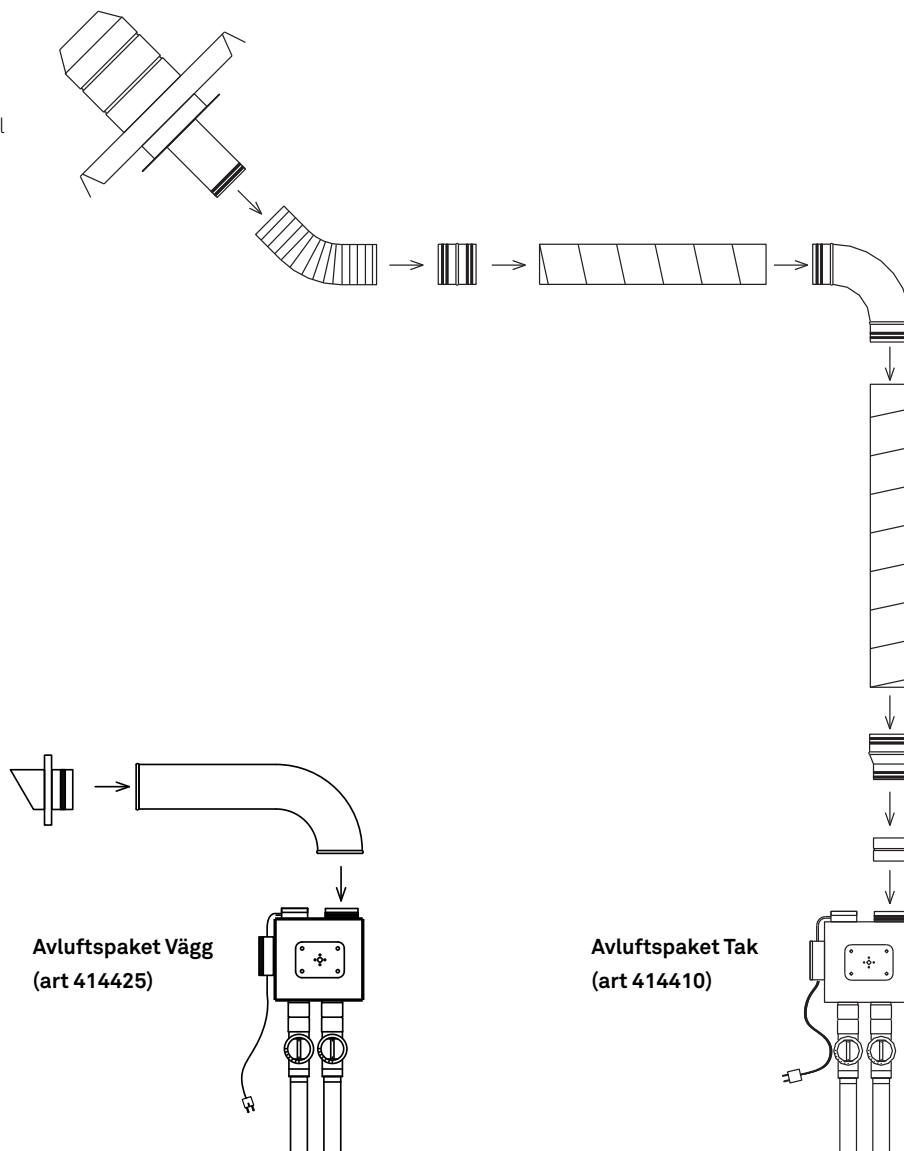

7) LARM- /FLÄKTVAKT GOLVVENTILATION (ART 414433)

Montering

Montera anslutningsnippeln för slangen i fläkten botten, bredvid/mellan stosarna för golvkanalerna, genom att borra ett \varnothing 6 mm hål och fästa nippeln med en klick silikon/lim så att anslutningen blir lufttät. På Fläkt modell 70 (ytterväggsfläkt) fäster man anslutningsnippeln någonstans på frånluftskanalen. Montera pressostaten vid fläkten och anslut slangen från pressostatens minus (-) uttag till fläkstens anslutnings-nippel. Tag också bort skyddshatten för plus (+) uttaget. Montera larmlampa/driftlampa på önskad plats och låt en behörig elektriker ansluta denna till 230V via pressostaten som fungerar som en strömbrytare. Larmfunktionen bör vara ansluten till annan säkring än fläkten för att erhålla larm även om säkringen för fläkstens strömmatning löst ut. Pressostaten kan också kopplas

till befintligt larmsystem för installationer (DUC). Kontakta vår tekniska support för mer information.

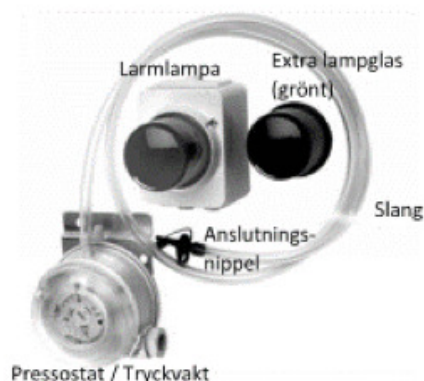

ELSCHEMA (PRINCIP)

Koppling som larmlampa (använd rött lampglas):

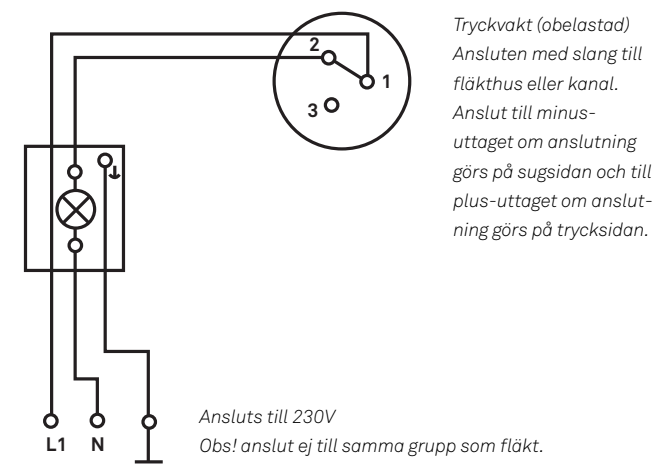

Obelastad tryckvakt ger sluten krets (tänd lampan). När tryckvakten belastas (trycket överstiger inställt värde) så öppnas kretsen (lampan släcks).

Koppling som driftslampa (använd grönt lampglas):

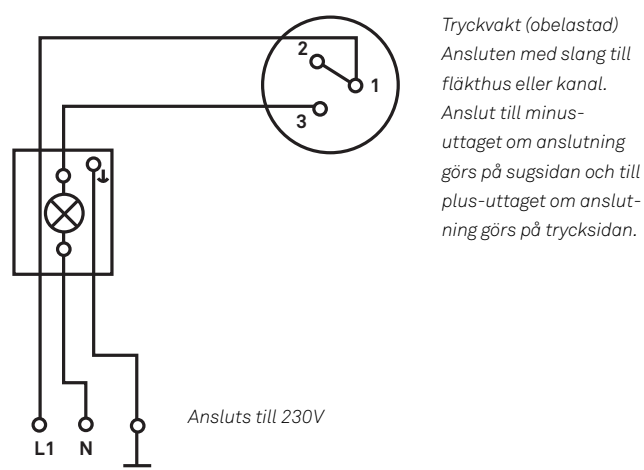

Obelastad tryckvakt ger öppen krets (släckt lampan). När tryckvakten belastas (trycket överstiger inställt värde) så stängs kretsen (lampan tänds).

8) EGENKONTROLLPLAN UNDER BYGGTID.

Innan golvet läggs, kontrollera att:

<input type="checkbox"/>	Alla skarvar och ändlocket på plaströren är limmade.
<input type="checkbox"/>	Alla skarvar mellan plåt detaljerna är popnitade.
<input type="checkbox"/>	Rörsträckorna är förankrade med galvaniserat upphängningsband.
<input type="checkbox"/>	Hål i golvkanaler är utförda enligt ritning/instruktion.
<input type="checkbox"/>	Luftfördelningsband är monterad korrekt.
<input type="checkbox"/>	Eventuella hinder för luftströmmen i undergolvet är eliminerade.(Befintliga rör i golvet har kilats upp), minst 10 mm luftspalt överallt.
<input type="checkbox"/>	Alla tätningar kring detaljer i golvet under golvskivan är utförda. Eventuella avgränsningar/"cellindelningar" är utförda.

När golvet läggs kontrollera att:

<input type="checkbox"/>	Inget blockerar sughålen på den hålade rörsträckan. Avsluta om nödvändigt isoleringen en bit från den hålade rörsträckan (se fig. 8), då denna annars kan hindra luftströmmen.
<input type="checkbox"/>	Ingen isolering skall monteras i luftfördelarkanalen, alltså mellan den regel som LF-bandet monteras på och väggen.
<input type="checkbox"/>	Tätningar utförs kring golvskivans anslutningar mot väggar, trösklar genomföringar m.m.

Efter att golvet lagts kontrollera att:

<input type="checkbox"/>	Golvdon och filter till dessa, är monterade.
<input type="checkbox"/>	Fläkten startar och går. Öppna alla spjäll.
<input type="checkbox"/>	Meddela ansvarig att fläkten skall gå med alla spjäll öppna tills injustering utförs.
<input type="checkbox"/>	En sakkunnig och godkänd kontrollant gör en funktionskontroll och injustering. Detta utförs med fördel innan ytskikten läggs.