



KOVOVÉ A BETONOVÉ  
PLOTOVÉ SYSTÉMY



**PILEG 1N**



**PILEG 2**



**PILEG 3N**



**PILEG 3N – barva antracit**



**PILEG 4N**



**PILEG 5**



**PILEG 6**



**PILEG 7**



**PILEG 8N**



**PILEG 9N**



**PILEG 10 – 3D**



**PILEG 11**



**PILEG 12**



**PILEG 13 + plotovky PILPLAST®**



**PILEG 14**



**PILEG 15**



**VYZKOUŠEJTE  
KONFIGURÁTOR PLOTŮ**  
[www.pileg.cz/konfigurator-plotu](http://www.pileg.cz/konfigurator-plotu)



šířka: 2000 mm  
výška: 600, 900, 1200 mm

**PILEG 1N** strana 4 – 5



šířka: 2000 mm  
výška: 900, 1200 mm

**PILEG 2** strana 6 – 7



šířka: 2000 mm  
výška: 900, 1200 mm

**PILEG 3N** strana 8 – 9



šířka: 2000 mm  
výška: 900, 1200 mm

**PILEG 3N** strana 10 – 11



šířka: 2000 mm  
výška: 900, 1200 mm

**PILEG 4N** strana 12 – 13



šířka: 2000 mm  
výška: 1300 mm

**PILEG 5** strana 14 – 15



šířka: 2000 mm  
výška: 1450 mm

**PILEG 6** strana 16 – 17

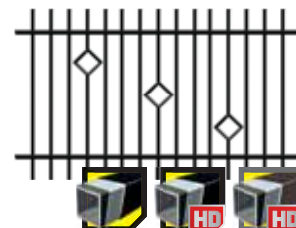

šířka: 2000 mm  
výška: 1200 mm

**PILEG 7** strana 18 – 19



šířka: 2000 mm  
výška: 300, 600, 900, 1200 mm

**PILEG 8N** strana 20 – 21



šířka: 2000 mm  
výška: 600, 900 mm

**PILEG 9N** strana 22 – 23



šířka: 2000 mm  
výška: 1200 mm

**PILEG 10 - 3D** strana 24 – 25



šířka: 2000 mm  
výška: 1000, 1300 mm

**PILEG 11** strana 26 – 27



šířka: 2000 mm  
výška: 600, 900, 1200 mm

**PILEG 12** strana 28 – 29



šířka: 2000 mm  
výška: dle výšky plotovky\*

**PILEG 13** strana 30 – 31



šířka: 2000 mm  
výška: 1300 mm

**PILEG 14** strana 32 – 33



šířka: 2000 mm  
výška: 1200 mm

**PILEG 15** strana 34 – 35

\*nejsou součástí nabídky



## PLASTOVÉ PLOTOVKY

strana 36 – 37



## PŘÍSLUŠENSTVÍ

strana 38 – 45



## POHONY

strana 46 – 47



## BETONOVÉ OPLOCENÍ

strana 48 – 57



## BEZŽÁKLADOVÝ SYSTÉM

strana 58

## PROVEDENÍ



nezinkováno + černá  
prášková barva  
(RAL 9005)



zinkováno + černá  
prášková barva  
(RAL 9005)



zinkováno + prášková  
barva antracit



zinkováno + černá  
prášková barva  
(RAL 9005)



zinkováno + prášková  
barva antracit





# PILEG 1N

**KLASICKÝ VZOR** určitě zvýší prestiž nejdne nemovitosti.  
**BUDE DOKONALE LADIT** s většinou stavebních stylů  
 a architekturou krajiny.

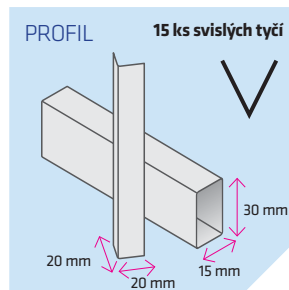
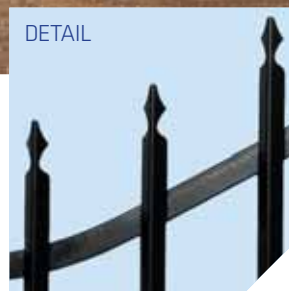

cena sestavy již od  
**2 599,-**  
 bez DPH



cena sestavy již od  
**2 408,-**  
 bez DPH



MONTÁŽ NA KOVOVÉ SLOUPKY



MONTÁŽ DO BETONOVÉHO SYSTÉMU PILEG®



povrch dostupnost	šířka × výška (mm)	EAN	cena Kč bez DPH	cena Kč s DPH
-------------------	--------------------	-----	-----------------	---------------

povrch dostupnost	šířka × výška (mm)	EAN	cena Kč bez DPH	cena Kč s DPH
-------------------	--------------------	-----	-----------------	---------------

## PLOTVÝ PANEĽ

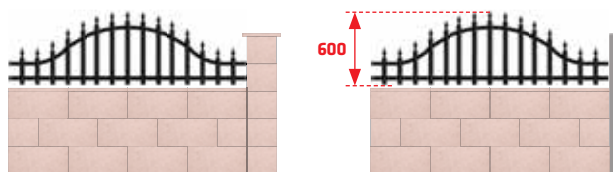

		<b>2000 × 600</b>	8595068418789	825,62	<b>999,00</b>
--	--	-------------------	---------------	--------	---------------

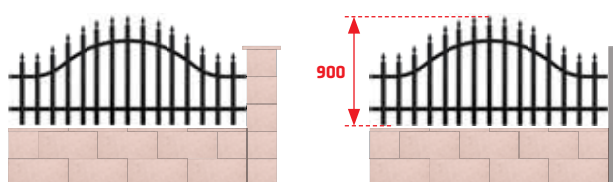

		<b>2000 × 900</b>	8595068418796	866,94	<b>1049,00</b>
--	--	-------------------	---------------	--------	----------------

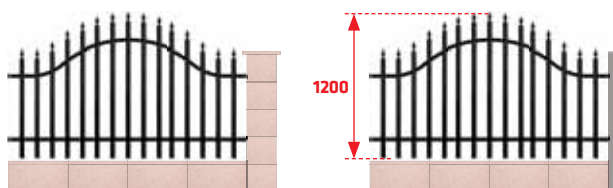

		<b>2000 × 1200</b>	8595068418802	999,09	<b>1208,89</b>
--	--	--------------------	---------------	--------	----------------

## PŘÍSLUŠENSTVÍ

Příslušenství ke kovovému systému PILEG najdete na straně 38–47.

## BRANKA

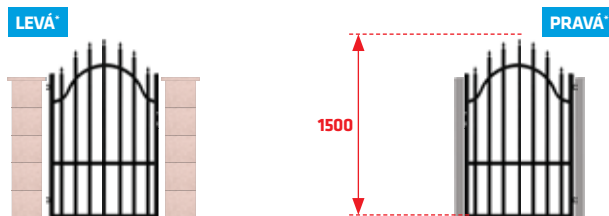

		<b>900 × 1500 (levá)</b>	8595068418819	1180,91	<b>1428,90</b>
		<b>900 × 1500 (pravá)</b>	8595068418826	1180,91	<b>1428,90</b>

\* při pohledu z exteriéru do interiéru

## DVOUKŘÍDLÁ BRÁNA

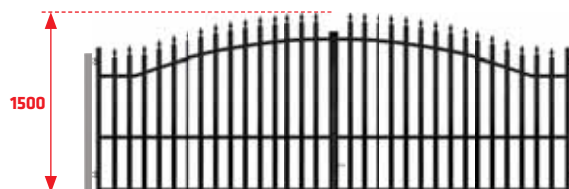

		<b>3500 × 1500</b>	8595068418833	3 132,23	<b>3 790,00</b>
		<b>4000 × 1500</b>	8595068418840	3 264,46	<b>3 950,00</b>

## POSUVNÁ BRÁNA

LEVÁ\*



		<b>4000 × 1440 (levá)</b>	8595068418857	9 916,53	<b>11 999,00</b>
--	--	---------------------------	---------------	----------	------------------

PRAVÁ\*



		<b>4000 × 1440 (pravá)</b>	8595068418864	9 916,53	<b>11 999,00</b>
--	--	----------------------------	---------------	----------	------------------

**Všechny posuvné brány jsou standardně dodávány v kompletu, který obsahuje:**

posuvná brána 1x; nosný sloupek 1x; dorazový sloupek 1x; dojezdová kapsa zámku 1x;ovací rolka 1x; kyvný vozík 2x (zámek, vložka a spodní nájezd není součástí kompletu)

\* při pohledu z exteriéru do interiéru

LEGENDA:



nezinkováno + černá  
prášková barva (RAL 9005)

**Výrobek je opatřen základní práškovou barvou.  
Bezprostředně po nákupu ošetřete výrobek antikorozním nátěrem!**



skladové systémy



objednávkové systémy  
(dostupnost na vyžádání)





# PILEG 2

**KOMBINACE ORIGINALNÍHO DESIGNU** s moderní formou.

Jeho ozdobou jsou **SUBTILNÍ KOVÁŘSKÉ PRVKY** a obloukový profil.

Systém se kromě toho vyznačuje **JEDNODUCHOU A RYCHLOU MONTÁŽÍ**.

Je vytvořen pro ty, kteří hledají **SPOLEHLIVÉ A ZÁROVEŇ EKONOMICKÉ ŘEŠENÍ**.

Dokonale se osvědčuje jako **OPLOCENÍ BUDOV** jak s moderní, tak i klasickou architekturou.

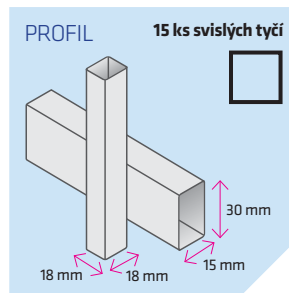

MONTÁŽ NA KOVOVÉ SLOUPKY



MONTÁŽ DO BETONOVÉHO SYSTÉMU PILEG®



povrch dostupnost	šířka × výška (mm)	EAN	cena Kč bez DPH	cena Kč s DPH
-------------------	--------------------	-----	-----------------	---------------

povrch dostupnost	šířka × výška (mm)	EAN	cena Kč bez DPH	cena Kč s DPH
-------------------	--------------------	-----	-----------------	---------------

## PLOTOVÝ PANEĽ

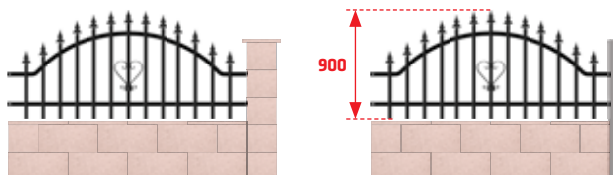

		<b>2000 × 900</b>	8595068419175	1 012,52	<b>1 225,15</b>
--	--	-------------------	---------------	----------	-----------------

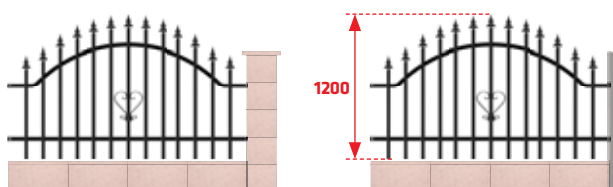

		<b>2000 × 1200</b>	8595068419182	1 070,25	<b>1 295,00</b>
--	--	--------------------	---------------	----------	-----------------

## BRANKA

LEVÁ\*

PRAVÁ\*

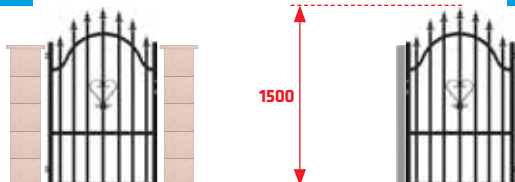

		<b>900 × 1500 (levá)</b>	8595068419199	1 214,88	<b>1 470,00</b>
		<b>900 × 1500 (pravá)</b>	8595068419205	1 214,88	<b>1 470,00</b>

\* při pohledu z exteriéru do interiéru

## DVOUKŘÍDLÁ BRÁNA



		<b>3500 × 1500</b>	8595068419212	3 958,68	<b>4 790,00</b>
		<b>4000 × 1500</b>	8595068419229	4 123,97	<b>4 990,00</b>

**VYZKOUŠEJTE  
KONFIGURÁTOR PLOTŮ**  
[www.pileg.cz/konfigurator-plotu](http://www.pileg.cz/konfigurator-plotu)

## PŘÍSLUŠENSTVÍ

Příslušenství ke kovovému systému PILEG najdete na straně 38–47.

## POSUVNÁ BRÁNA

LEVÁ\*

PRAVÁ\*



		<b>4000 × 1440 (levá)</b>	8595068419236	11 388,43	<b>13 780,00</b>
--	--	---------------------------	---------------	-----------	------------------

		<b>4000 × 1440 (pravá)</b>	8595068419243	11 388,43	<b>13 780,00</b>
--	--	----------------------------	---------------	-----------	------------------

\* při pohledu z exteriéru do interiéru

**Všechny posuvné brány jsou standardně dodávány v kompletu, který obsahuje:**

posuvná brána 1x; nosný sloupek 1x; dorazový sloupek 1x; dojezdová kapsa zámku 1x; vodící rolka 1x; kyvný vozík 2x (zámek, vložka a spodní nájezd není součástí kompletu)

LEGENDA:



nezinkováno + černá  
prášková barva (RAL 9005)

**Výrobek je opatřen základní práškovou barvou.  
Bezprostředně po nákupu ošetřete výrobek antikorozním nátěrem!**



skladové systémy



objednávkové systémy  
(dostupnost na vyžádání)





# PILEG 3N

Tento systém se skládá z **15 LATĚK UKONČENÝCH HROTEM.**

Největšími přednostmi tohoto systému jsou: **CENA A KLASICKÝ VZHLED** přitahující pozornost. Oplocení je vhodné **PRO VĚTŠINU DOMŮ.**

Díky univerzálnímu zdobení a oblouku horní příčky získává **SPECIFICKÝ VZHLED.**

Povrchová úprava: **Fe + ČERNÁ BARVA.**

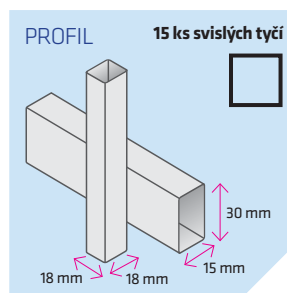

MONTÁŽ NA KOVOVÉ SLOUPKY



MONTÁŽ DO BETONOVÉHO SYSTÉMU PILEG®

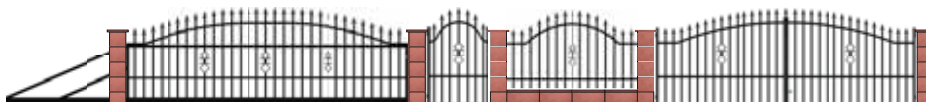



povrch dostupnost	šířka × výška (mm)	EAN	cena Kč bez DPH	cena Kč s DPH
-------------------	--------------------	-----	-----------------	---------------

povrch dostupnost	šířka × výška (mm)	EAN	cena Kč bez DPH	cena Kč s DPH
-------------------	--------------------	-----	-----------------	---------------

## PLOTVÝ PANEL

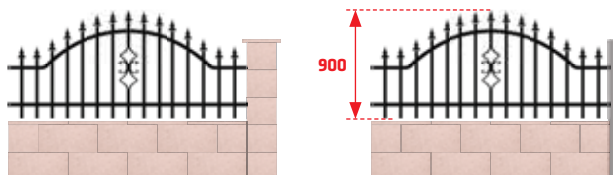

		<b>2000 × 900</b>	8595068418420	1 035,42	<b>1 252,85</b>
--	--	-------------------	---------------	----------	-----------------

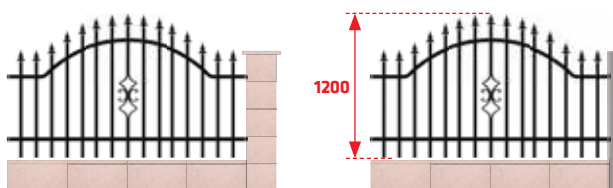

		<b>2000 × 1200</b>	8595068418123	1 129,64	<b>1 366,86</b>
--	--	--------------------	---------------	----------	-----------------

## BRANKA

LEVÁ\*

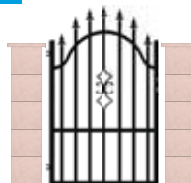

PRAVÁ\*

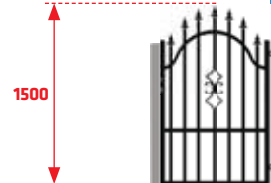

		<b>900 × 1500 (levá)</b>	8595068418130	1 400,83	<b>1 695,00</b>
		<b>900 × 1500 (pravá)</b>	8595068418147	1 400,83	<b>1 695,00</b>

\* při pohledu z exteriéru do interiéru

## DVOUKŘÍDLÁ BRÁNA

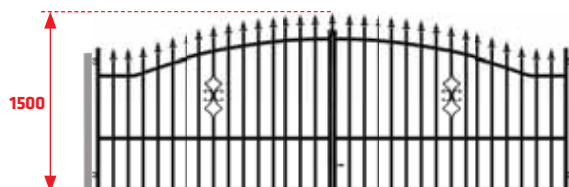

		<b>3000 × 1500</b>	8595068418154	3 958,68	<b>4 790,00</b>
		<b>3500 × 1500</b>	8595068418161	4 041,32	<b>4 890,00</b>
		<b>4000 × 1500</b>	8595068418178	4 123,97	<b>4 990,00</b>

**VYZKOUŠEJTE**  
**KONFIGURÁTOR PLOTŮ**  
[www.pileg.cz/konfigurator-plotu](http://www.pileg.cz/konfigurator-plotu)

## PŘÍSLUŠENSTVÍ

Příslušenství ke kovovému systému PILEG najdete na straně 38–47.

## POSUVNÁ BRÁNA

LEVÁ\*



PRAVÁ\*



		<b>4000 × 1440 (levá)</b>	8595068418185	10 735,54	<b>12 990,00</b>
--	--	---------------------------	---------------	-----------	------------------

		<b>4000 × 1440 (pravá)</b>	8595068418192	10 735,54	<b>12 990,00</b>
--	--	----------------------------	---------------	-----------	------------------

**Všechny posuvné brány jsou standardně dodávány v kompletu, který obsahuje:**  
posuvná brána 1x; nosný sloupek 1x; dorazový sloupek 1x; dojezdová kapsa zámku 1x;ovací rolka 1x; kyvný vozík 2x (zámek, vložka a spodní nájezd není součástí kompletu)

\* při pohledu z exteriéru do interiéru

LEGENDA:



nezinkováno + černá  
prášková barva (RAL 9005)

**Výrobek je opatřen základní práškovou barvou.**  
**Bezprostředně po nákupu ošetřete výrobek antikorozním nátěrem!**



skladové systémy



objednávkové systémy  
(dostupnost na vyžádání)



# PILEG 3N

## BARVA ANTRACIT

Tento systém se skládá z **15 LATĚK UKONČENÝCH HROTEM.**

Největšími přednostmi tohoto systému jsou: **CENA A KLASICKÝ VZHLED** přitahující pozornost. Oplocení je vhodné **PRO VĚTŠINU DOMŮ.**

Díky univerzálnímu zdobení a oblouku horní příčky získává **SPECIFICKÝ VZHLED.**

Povrchová úprava: **ŽÁROVÝ ZINEK S BARVOU ANTRACIT.**

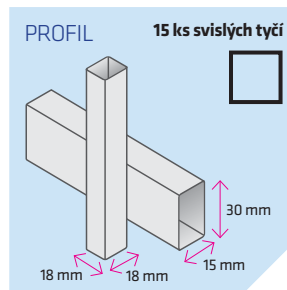
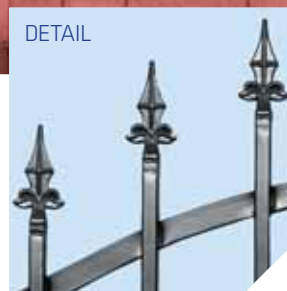

cena sestavy již od  
**3 558,-**  
bez DPH



cena sestavy již od  
**3 441,-**  
bez DPH



STANDARDNÍ  
POVRCHOVÁ ÚPRAVA  
**Fe + žárový zinek**  
+ barva antracit

MONTÁŽ NA KOVOVÉ SLOUPKY



MONTÁŽ DO BETONOVÉHO SYSTÉMU PILEG®



zinkováno  
+ ANTRACIT



**HD**  
ČERNÁ  
rustikální povrch



**HD**  
ANTRACIT  
rustikální povrch

povrch dostupnost	šířka × výška (mm)	EAN	cena Kč bez DPH	cena Kč s DPH
-------------------	--------------------	-----	-----------------	---------------

povrch dostupnost	šířka × výška (mm)	EAN	cena Kč bez DPH	cena Kč s DPH
-------------------	--------------------	-----	-----------------	---------------

## PLOTOVÝ PANEL

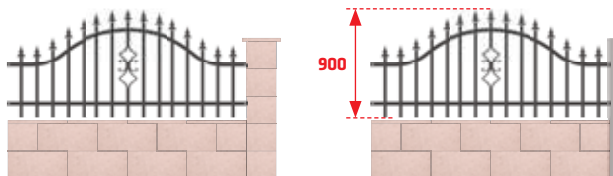

	<b>2000 × 900</b>	8595068418901	1 728,10	<b>2 091,00</b>
--	-------------------	---------------	----------	-----------------

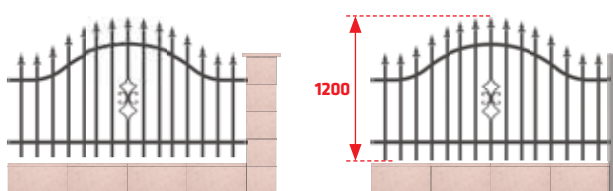

	<b>2000 × 1200</b>	8595068418895	1 858,68	<b>2 249,00</b>
--	--------------------	---------------	----------	-----------------

## BRANKA

LEVÁ\*

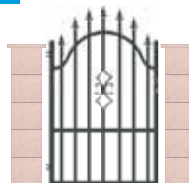

PRAVÁ\*

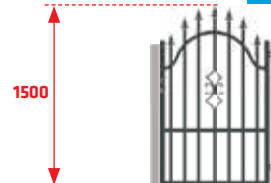

	<b>900 × 1500 (levá)</b>	8595068418918	2 061,98	<b>2 495,00</b>
	<b>900 × 1500 (pravá)</b>	8595068418925	2 061,98	<b>2 495,00</b>

\* při pohledu z exteriéru do interiéru

## DVOUKŘÍDLÁ BRÁNA



	<b>3000 × 1500</b>	8595068418932	5 676,86	<b>6 869,00</b>
	<b>3500 × 1500</b>	8595068418949	6 060,33	<b>7 333,00</b>
	<b>4000 × 1500</b>	8595068418956	6 872,73	<b>8 316,00</b>

**VYZKOUŠEJTE  
KONFIGURÁTOR PLOTŮ**  
[www.pileg.cz/konfigurator-plotu](http://www.pileg.cz/konfigurator-plotu)

## PŘÍSLUŠENSTVÍ

Příslušenství ke kovovému systému PILEG najdete na straně 38–47.

## POSUVNÁ BRÁNA

LEVÁ\*



PRAVÁ\*



	<b>4000 × 1440 (levá)</b>	8595068418963	16 520,66	<b>19 990,00</b>
--	---------------------------	---------------	-----------	------------------

	<b>4000 × 1440 (pravá)</b>	8595068418970	16 520,66	<b>19 990,00</b>
--	----------------------------	---------------	-----------	------------------

**Všechny posuvné brány jsou standardně dodávány v kompletu, který obsahuje:**

posuvná brána 1x; nosný sloupek 1x; dorazový sloupek 1x; dojezdová kapsa zámku 1x; vodící rolka 1x; kyvný vozík 2x (zámek, vložka a spodní nájezd není součástí kompletu)

\* při pohledu z exteriéru do interiéru

LEGENDA:



zinkováno + prášková barva antracit



zinkováno + černá prášková barva (RAL 9005)



zinkováno + prášková barva antracit

**Prodloužená záruka a životnost se vztahuje pouze na prorezivění systému dle obchodních podmínek společnosti Pilecký s.r.o.**



skladové systémy



objednávkové systémy (dostupnost na vyžádání)





# PILEG 4N

Tento systém se skládá z profilu ukončených hrotem. **NEJVĚTŠÍMI PŘEDNOSTMI** tohoto systému jsou **CENA A KLASICKÝ VZHLED** přitahující pozornost. Oplotení je vhodné **PRO VĚTŠINU DOMŮ** a dobře se s nimi sladí.

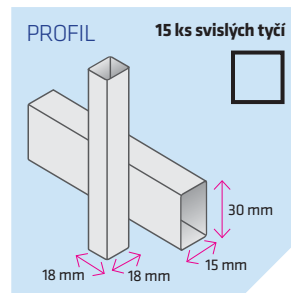

MONTÁŽ NA KOVOVÉ SLOUPKY



MONTÁŽ DO BETONOVÉHO SYSTÉMU PILEG®

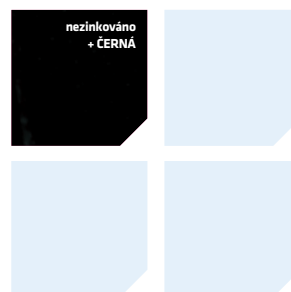
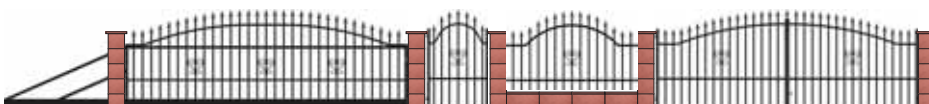

povrch dostupnost	šířka × výška (mm)	EAN	cena Kč bez DPH	cena Kč s DPH
-------------------	--------------------	-----	-----------------	---------------

povrch dostupnost	šířka × výška (mm)	EAN	cena Kč bez DPH	cena Kč s DPH
-------------------	--------------------	-----	-----------------	---------------

## PLOTOVÝ PANEL

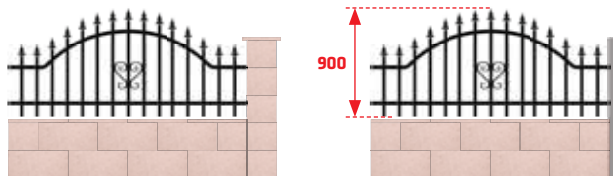

		<b>2000 × 900</b>	8595068418888	1 156,20	<b>1 399,00</b>
--	--	-------------------	---------------	----------	-----------------

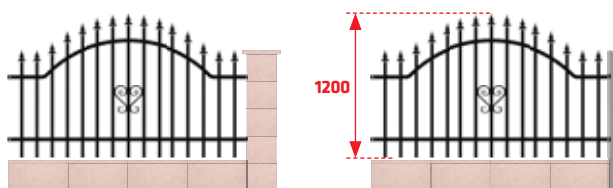

		<b>2000 × 1200</b>	8595068418512	1 321,49	<b>1 599,00</b>
--	--	--------------------	---------------	----------	-----------------

## BRANKA

LEVÁ\*

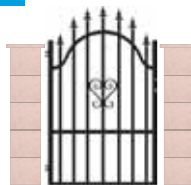

PRAVÁ\*

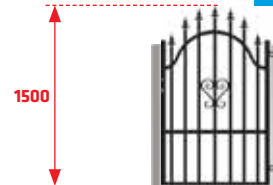

		<b>900 × 1500 (levá)</b>	8595068418529	1 321,49	<b>1 599,00</b>
		<b>900 × 1500 (pravá)</b>	8595068418536	1 321,49	<b>1 599,00</b>

\* při pohledu z exteriéru do interiéru

## DVOUKŘÍDLÁ BRÁNA



		<b>3000 × 1500</b>	8595068418543	3 635,54	<b>4 399,00</b>
		<b>4000 × 1500</b>	8595068418550	4 131,40	<b>4 998,99</b>

**VYZKOUŠEJTE  
KONFIGURÁTOR PLOTŮ**  
[www.pileg.cz/konfigurator-plotu](http://www.pileg.cz/konfigurator-plotu)

## PŘÍSLUŠENSTVÍ

Příslušenství ke kovovému systému PILEG najdete na straně 38–47.

## POSUVNÁ BRÁNA

LEVÁ\*



PRAVÁ\*



		<b>4000 × 1440 (levá)</b>	8595068418567	11 561,98	<b>13 990,00</b>
--	--	---------------------------	---------------	-----------	------------------

		<b>4000 × 1440 (pravá)</b>	8595068418574	11 561,98	<b>13 990,00</b>
--	--	----------------------------	---------------	-----------	------------------

**Všechny posuvné brány jsou standardně dodávány v kompletu, který obsahuje:**

posuvná brána 1x; nosný sloupek 1x; dorazový sloupek 1x; dojezdová kapsa zámku 1x; vodící rolka 1x; kyvný vozík 2x (zámek, vložka a spodní nájezd není součástí kompletu)

\* při pohledu z exteriéru do interiéru

LEGENDA:



nezinkováno + černá  
prášková barva (RAL 9005)

Výrobek je opatřen základní práškovou barvou.  
Bezprostředně po nákupu ošetřete výrobek antikorozním nátěrem!



skladové systémy



objednávkové systémy  
(dostupnost na vyžádání)



# PILEG 5

**ELEGANTNÍ SYSTÉM**, který tvoří kombinaci klasického stylu a **BOHATÉ ORNAMENTIKY**. Tento **SYSTÉM SE DOBŘE KOMPONUJE** s klasickými domy a vilami. Systém charakterizující vytříbené zdobení.

PILEG 5 je **OPATŘEN ANTIKOROZNÍ OCHRANOU** tvořenou nanesením zinkového povlaku na vrstvu kovu a dále práškovou barvou. Svým originálním **BOHATÝM ZDOBENÍM OKOUZLÍ** nejnáročnější klienty a nemovitosti dodá výjimečný charakter.

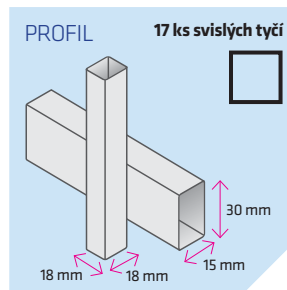
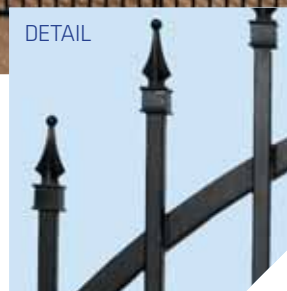

cena sestavy již od  
**3 334,-**  
bez DPH



cena sestavy již od  
**3 144,-**  
bez DPH



STANDARDNÍ  
POVRCHOVÁ ÚPRAVA  
**Fe + žárový zinek**  
+ černá barva

MONTÁŽ NA KOVOVÉ SLOUPKY



MONTÁŽ DO BETONOVÉHO SYSTÉMU PILEG®





povrch dostupnost	šířka x výška (mm)	EAN	cena Kč bez DPH	cena Kč s DPH
-------------------	--------------------	-----	-----------------	---------------

povrch dostupnost	šířka x výška (mm)	EAN	cena Kč bez DPH	cena Kč s DPH
-------------------	--------------------	-----	-----------------	---------------

## PLOTVÝ PANEL

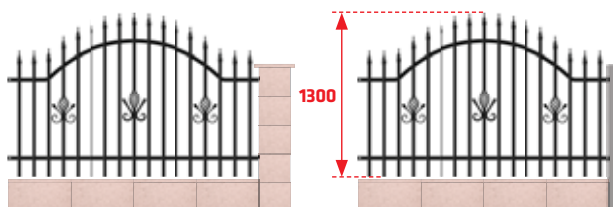

		<b>2000 x 1300</b>	8595068419250	1 973,56	<b>2 388,00</b>
--	--	--------------------	---------------	----------	-----------------

## BRANKA

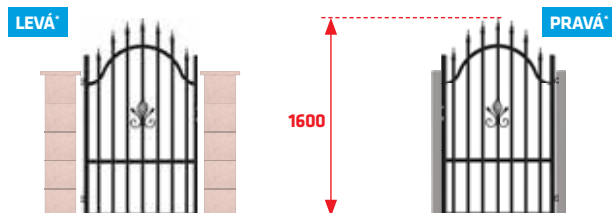

		<b>900 x 1600 (levá)</b>	8595068419267	1 975,21	<b>2 390,00</b>
		<b>900 x 1600 (pravá)</b>	8595068419274	1 975,21	<b>2 390,00</b>

\* při pohledu z exteriéru do interiéru

Výchozí konfigurace plotu

Typ výplně: PILEG 5 (š x vý 900 (standard) x 1300 mm)

Tvarovka: Červená

Průvedení:
 

- Sloupky kovové
- Sloupky zdielne
- Brána štandardná
- Brána posuvná
- Branka
- Posuvníková
- Seřadky
- Bezpečnostní systém

Šířka stěny: 20 cm

Tvarovka barvy: Tvarovka kamenná, Imitace dřeva, Barva lesklá, Měchá, Čierna, Čip

**VYZKOUŠEJTE KONFIGURÁTOR PLOTŮ**  
[www.pileg.cz/konfigurator-plotu](http://www.pileg.cz/konfigurator-plotu)

## DVOUKŘÍDLÁ BRÁNA

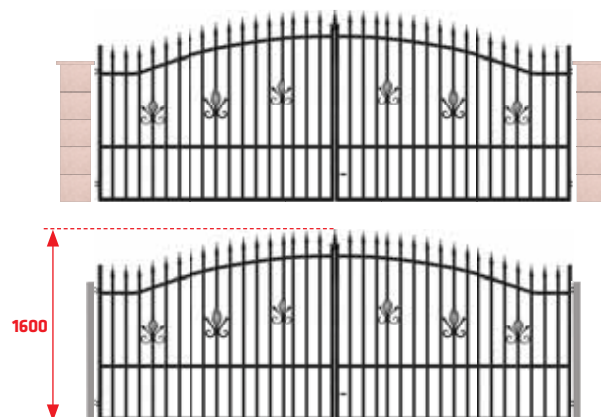

		<b>4000 x 1600</b>	8595068419281	6 197,52	<b>7 499,00</b>
--	--	--------------------	---------------	----------	-----------------

## PŘÍSLUŠENSTVÍ

Příslušenství ke kovovému systému PILEG najdete na straně 38–47.

## POSUVNÁ BRÁNA

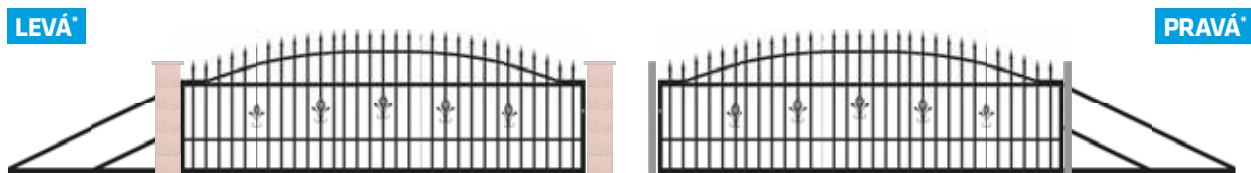

		<b>4000 x 1540 (levá)</b>	8595068419298	15 694,21	<b>18 989,99</b>
--	--	---------------------------	---------------	-----------	------------------

		<b>4000 x 1540 (pravá)</b>	8595068419304	15 694,21	<b>18 989,99</b>
--	--	----------------------------	---------------	-----------	------------------

**Všechny posuvné brány jsou standardně dodávány v kompletu, který obsahuje:**

posuvná brána 1x; nosný sloupek 1x; dorazový sloupek 1x; dojezdová kapsa zámku 1x; vodící rolka 1x; kyvný vozík 2x (zámek, vložka a spodní nájezd není součástí kompletu)

\* při pohledu z exteriéru do interiéru

LEGENDA:



zinkováno + černá prášková barva (RAL 9005)



zinkováno + černá prášková barva **HD** (RAL 9005)



zinkováno + prášková barva antracit **HD**

**Prodloužená záruka a životnost se vztahuje pouze na prozevření systému dle obchodních podmínek společnosti Pilecký s.r.o.**



skladové systémy



objednávkové systémy (dostupnost na vyžádání)



# PILEG 6

Vkusný systém, který **JE KOMBINACÍ KLASICKÉHO STYLU** a zajímavé **ORIGINÁLNÍ ORNAMENTIKY**. Svým **BOHATÝM ZDOBENÍM NADCHNE** klienty hledající oplocení, které dodá jejich domovům klasický vzhled.

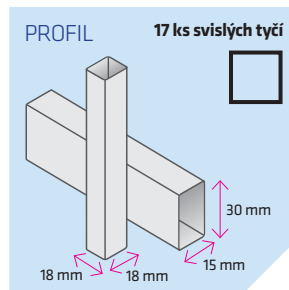

cena sestavy již od  
**4 416,-**  
bez DPH



cena sestavy již od  
**4 226,-**  
bez DPH



STANDARDNÍ  
POVRCHOVÁ ÚPRAVA  
**Fe + žárový zinek**  
+ černá barva

MONTÁŽ NA KOVOVÉ SLOUPKY



MONTÁŽ DO BETONOVÉHO SYSTÉMU PILEG®

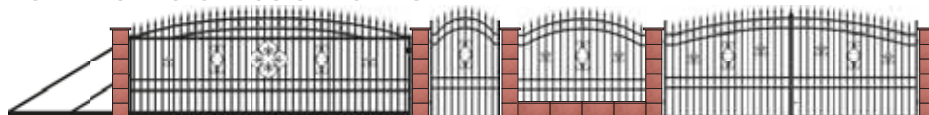

povrch dostupnost	šířka × výška (mm)	EAN	cena Kč bez DPH	cena Kč s DPH
-------------------	--------------------	-----	-----------------	---------------

povrch dostupnost	šířka × výška (mm)	EAN	cena Kč bez DPH	cena Kč s DPH
-------------------	--------------------	-----	-----------------	---------------

## PLOTVÝ PANEL

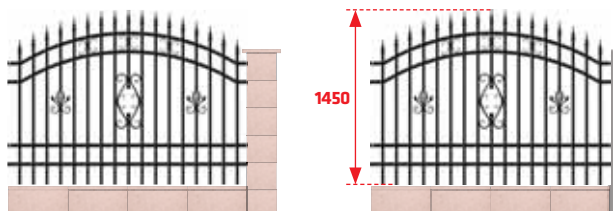

	<b>2000 × 1450</b>	8595068418345	2 726,45	<b>3 299,00</b>
--	--------------------	---------------	----------	-----------------

## BRANKA

LEVÁ\*

PRAVÁ\*

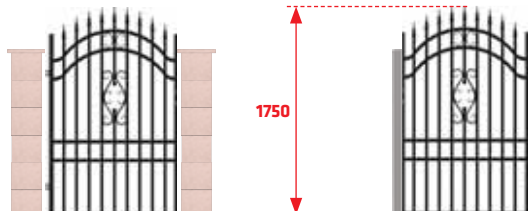

	<b>1050 × 1750 (levá)</b>	8595068418352	2 643,80	<b>3 199,00</b>
	<b>1050 × 1750 (pravá)</b>	8595068418369	2 643,80	<b>3 199,00</b>

\* při pohledu z exteriéru do interiéru

Výchozí konfigurace plotu

Typ výplně  
PILEG 6  
Šířka výplně (mm) 1400 mm

Tvarovka  
Červená

Průřez  
Hloubka 120 mm, Šířka 230 mm  
Hloubka 200 mm, Šířka 300 mm

Provedení  
 Sloupky kovové  
 Sloupky zdivné  
 Branka dvouřídlová  
 Branka posuvná  
 Branka  
 Pásovitka  
 Sítňák  
 Bezkontaktní systém

Délka stěny 30 m

Tvarovka barvou, Tvarovka kamenná, Izolační deska, Barva fasády, Mřížka, Okno, Okap

**VYZKOUŠEJTE KONFIGURÁTOR PLOTŮ**  
[www.pileg.cz/konfigurator-plotu](http://www.pileg.cz/konfigurator-plotu)

## DVOUKŘÍDLÁ BRÁNA



	<b>3000 × 1750</b>	8595068418376	6 493,39	<b>7 857,00</b>
	<b>3500 × 1750</b>	8595068418383	6 703,31	<b>8 111,01</b>
	<b>4000 × 1750</b>	8595068418390	7 592,97	<b>9 187,49</b>

## PŘÍSLUŠENSTVÍ

Příslušenství ke kovovému systému PILEG najdete na straně 38–47.

**BRANKY A BRÁNY JSOU KOMPATIBILNÍ  
POUZE SE SLOUPKY 10 × 10 × 220 cm.**

## POSUVNÁ BRÁNA

LEVÁ\*

PRAVÁ\*



	<b>4000 × 1690 (levá)</b>	8595068418406	15 040,50	<b>18 199,01</b>
--	---------------------------	---------------	-----------	------------------

	<b>4000 × 1690 (pravá)</b>	8595068418413	15 040,50	<b>18 199,01</b>
--	----------------------------	---------------	-----------	------------------

\* při pohledu z exteriéru do interiéru

**Všechny posuvné brány jsou standardně dodávány v kompletu, který obsahuje:**

posuvná brána 1x; nosný sloupek 1x; dorazový sloupek 1x; dojezdová kapsa zámku 1x; vodící rolka 1x; kyvný vozík 2x (zámek, vložka a spodní nájezd není součástí kompletu)

LEGENDA:

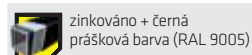

zinkováno + černá prášková barva (RAL 9005)



zinkováno + černá prášková barva (RAL 9005)



zinkováno + prášková barva antracit (RAL 9005)

**Prodloužená záruka a životnost se vztahuje pouze na prorezivění systému dle obchodních podmínek společnosti Pilecký s.r.o.**

skladové systémy

objednávkové systémy (dostupnost na vyzvání)





# PILEG 7

Tento systém **UMOŽŇUJE ROZMĚROVĚ PŘIZPŮBIT OPLOCENÍ** ke každé usedlosti. Používá **UNIKÁTNÍ ŘEŠENÍ** zasunutí profilu do vodorovné příčky. Hlavními přednostmi jsou **JEDNODUCHÁ MONTÁŽ A ATRAKTIVNÍ CENA**.

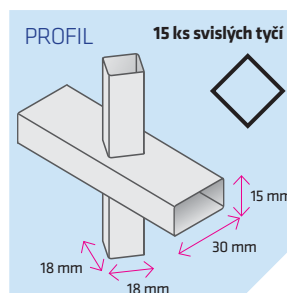

cena sestavy již od  
**3 094,-**  
bez DPH



cena sestavy již od  
**2 904,-**  
bez DPH



MONTÁŽ NA KOVOVÉ SLOUPKY



MONTÁŽ DO BETONOVÉHO SYSTÉMU PILEG®

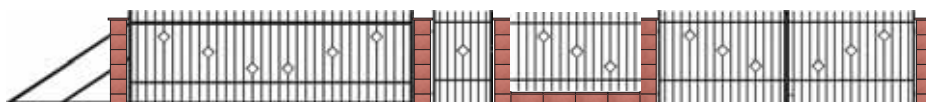

povrch dostupnost	šířka × výška (mm)	EAN	cena Kč bez DPH	cena Kč s DPH
-------------------	--------------------	-----	-----------------	---------------

povrch dostupnost	šířka × výška (mm)	EAN	cena Kč bez DPH	cena Kč s DPH
-------------------	--------------------	-----	-----------------	---------------

## PLOTVÝ PANEL

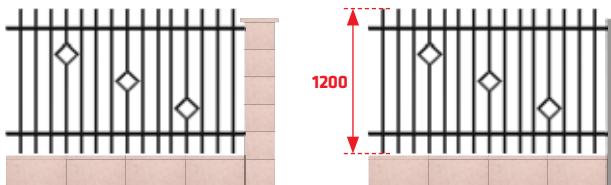

		<b>2000 × 1200</b>	8595068418208	1 404,13	<b>1 699,00</b>
--	--	--------------------	---------------	----------	-----------------

## BRANKA

LEVÁ\*

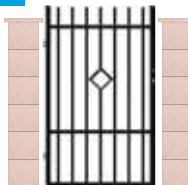

PRAVÁ\*

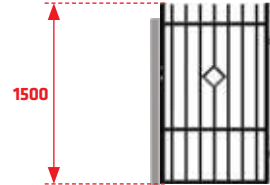

		<b>900 × 1500 (univerzální)</b>	8595068418215	1 486,78	<b>1 799,00</b>
--	--	---------------------------------	---------------	----------	-----------------

\* při pohledu z exteriéru do interiéru

Výchozí konfigurace plotu

Typ výplně: PILEG 7 (š × vý: 800 (široká) × 1200 mm)

Tvarovka: Červená

Provedení:
 

- Sloupky kovové
- Sloupky zdivné
- Brána dvoukřídlá
- Brána posuvná
- Branka
- Podružka
- Ověšák
- Bezpečnostní systém

Delka stěny: 30 m

Tvarovka barvená: Tvarovka laminovaná: Izolační drátka: Barva tačky: Střeška: Okna: Okap

**VYZKOUŠEJTE KONFIGURÁTOR PLOTŮ**  
[www.pileg.cz/konfigurator-plotu](http://www.pileg.cz/konfigurator-plotu)

## DVOUKŘÍDLÁ BRÁNA



		<b>3000 × 1500</b>	8595068418222	4 251,20	<b>5 143,95</b>
		<b>3500 × 1500</b>	8595068418239	4 511,52	<b>5 458,94</b>
		<b>4000 × 1500</b>	8595068418246	4 858,63	<b>5 878,95</b>

## PŘÍSLUŠENSTVÍ

Příslušenství ke kovovému systému PILEG najdete na straně 38–47.

## POSUVNÁ BRÁNA

LEVÁ\*



PRAVÁ\*



		<b>4000 × 1440 (levá)</b>	8595068418253	12 388,43	<b>14 990,00</b>
--	--	---------------------------	---------------	-----------	------------------

		<b>4000 × 1440 (pravá)</b>	8595068418260	12 388,43	<b>14 990,00</b>
--	--	----------------------------	---------------	-----------	------------------

\* při pohledu z exteriéru do interiéru

**Všechny posuvné brány jsou standardně dodávány v kompletu, který obsahuje:**

posuvná brána 1x; nosný sloupek 1x; dorazový sloupek 1x; dojezdová kapsa zámku 1x; vodící rolka 1x; kyvný vozík 2x (zámek, vložka a spodní nájezd není součástí kompletu)

LEGENDA:

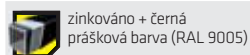

zinkováno + černá prášková barva (RAL 9005)



zinkováno + černá prášková barva (RAL 9005)



zinkováno + prášková barva antracit

**Prodloužená záruka a životnost se vztahuje pouze na prorezivění systému dle obchodních podmínek společnosti Pilecký s.r.o.**



skladové systémy



objednávkové systémy (dostupnost na vyžádání)





# PILEG 8N

Tento systém **UMOŽŇUJE ROZMĚROVĚ PŘIZPŮSOBIT OPLOCENÍ** ke každé usedlosti. Používá **UNIKÁTNÍ ŘEŠENÍ** zasunutí profilu do vodorovné příčky. Hlavními přednostmi jsou **JEDNODUCHÁ MONTÁŽ A ATRAKTIVNÍ CENA**.

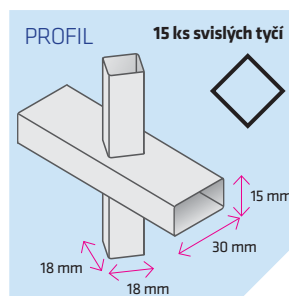

cena sestavy již od  
**3 011,-**  
bez DPH



cena sestavy již od  
**2 821,-**  
bez DPH



MONTÁŽ NA KOVOVÉ SLOUPKY



MONTÁŽ DO BETONOVÉHO SYSTÉMU PILEG®

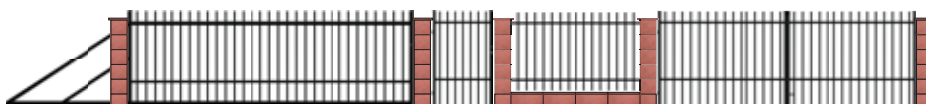



povrch dostupnost	šířka × výška (mm)	EAN	cena Kč bez DPH	cena Kč s DPH
-------------------	--------------------	-----	-----------------	---------------

povrch dostupnost	šířka × výška (mm)	EAN	cena Kč bez DPH	cena Kč s DPH
-------------------	--------------------	-----	-----------------	---------------

## PLOTOVÝ PANEL

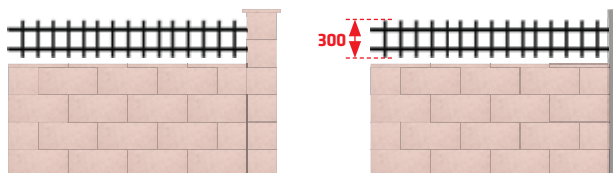

	<b>2000 × 300</b>	8595068418987	1 073,55	<b>1 299,00</b>
--	-------------------	---------------	----------	-----------------

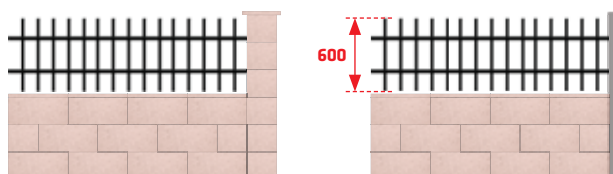

	<b>2000 × 600</b>	8595068418994	1 156,20	<b>1 399,00</b>
--	-------------------	---------------	----------	-----------------

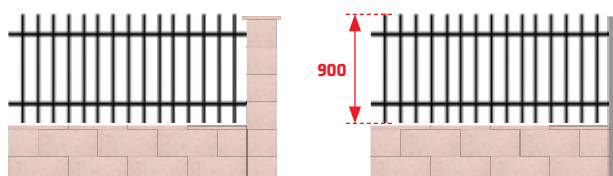

	<b>2000 × 900</b>	8595068419007	1 238,84	<b>1 499,00</b>
--	-------------------	---------------	----------	-----------------

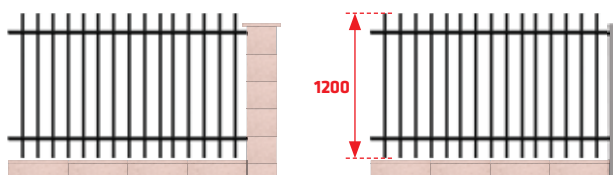

	<b>2000 × 1200</b>	8595068419014	1 321,49	<b>1 599,00</b>
--	--------------------	---------------	----------	-----------------

## BRANKA

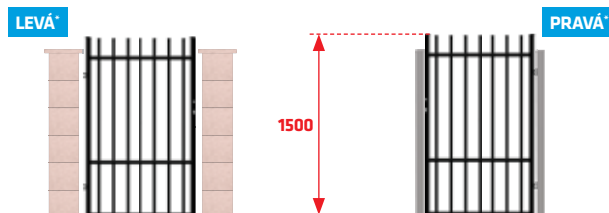

	<b>900 × 1500 (univerzální)</b>	8595068419021	1 453,64	<b>1 758,90</b>
--	---------------------------------	---------------	----------	-----------------

\* při pohledu z exteriéru do interiéru

## DVOUKŘÍDLÁ BRÁNA

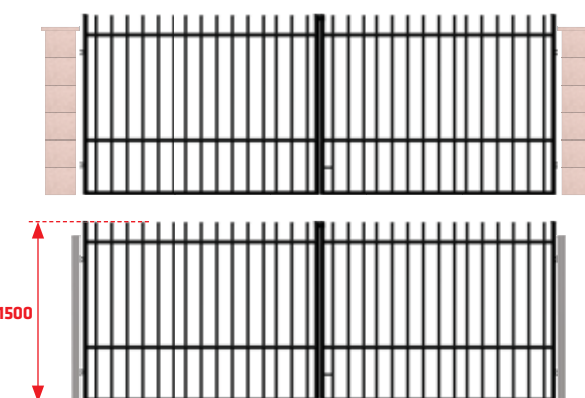

	<b>3000 × 1500</b>	8595068414408	3 718,18	<b>4 499,00</b>
	<b>3500 × 1500</b>	8595068414415	4 131,40	<b>4 998,99</b>
	<b>4000 × 1500</b>	8595068419045	4 999,09	<b>6 048,90</b>

## PŘÍSLUŠENSTVÍ

Příslušenství ke kovovému systému PILEG najdete na straně 38 – 47.

## POSUVNÁ BRÁNA



	<b>4000 × 1440 (levá)</b>	8595068419052	12 395,87	<b>14 999,00</b>
--	---------------------------	---------------	-----------	------------------



	<b>4000 × 1440 (pravá)</b>	8595068419069	12 395,87	<b>14 999,00</b>
--	----------------------------	---------------	-----------	------------------

\* při pohledu z exteriéru do interiéru

**Všechny posuvné brány jsou standardně dodávány v kompletu, který obsahuje:**

posuvná brána 1x; nosný sloupek 1x; dorazový sloupek 1x; dojezdová kapsa zámku 1x; vodící rolka 1x; kyvný vozík 2x (zámek, vložka a spodní nájezd není součástí kompletu)

LEGENDA:

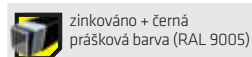

zinkováno + černá  
prášková barva (RAL 9005)

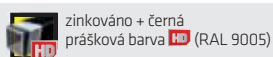

zinkováno + černá  
prášková barva (RAL 9005)

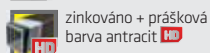

zinkováno + prášková  
barva antracit

**Prodloužená záruka a životnost se vztahuje pouze na prorezivění systému dle obchodních podmínek společnosti Pilecký s.r.o.**



skladové systémy

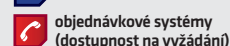

objednávkové systémy  
(dostupnost na vyžádání)



# PILEG 9N

Systém je navržen **PRO NÍZKÉ OPLOCENÍ** obytných usedlostí a zelených ploch. Vhodný pro ohrazení květinových záhonů. Může sloužit i jako ochrana zahrady proti zvířatům. Je vybaven brankou, dvoukřídlou nebo posuvnou bránou, může tvořit **KOMPLETNÍ OPLOCENÍ** stavební parcely nebo zahrady. Vyznačuje se **JEDNODUCHOU A RYCHLOU MONTÁŽÍ**.

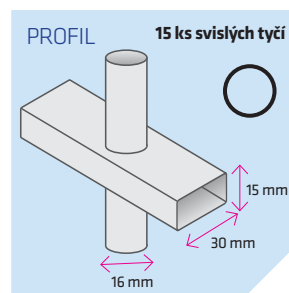
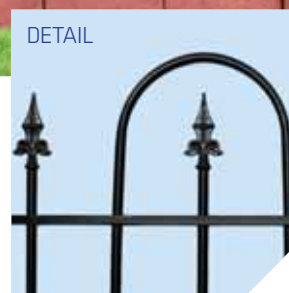

MONTÁŽ NA KOVOVÉ SLOUPKY



MONTÁŽ DO BETONOVÉHO SYSTÉMU PILEG®



povrch dostupnost	šířka × výška (mm)	EAN	cena Kč bez DPH	cena Kč s DPH	povrch dostupnost	šířka × výška (mm)	EAN	cena Kč bez DPH	cena Kč s DPH
-------------------	--------------------	-----	-----------------	---------------	-------------------	--------------------	-----	-----------------	---------------

## PLOTOVÝ PANEĽ

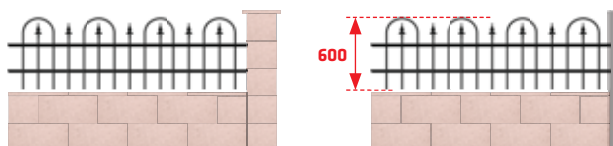

		<b>2000 × 600</b>	8595068419076	1 040,46	<b>1 258,95</b>
--	--	-------------------	---------------	----------	-----------------

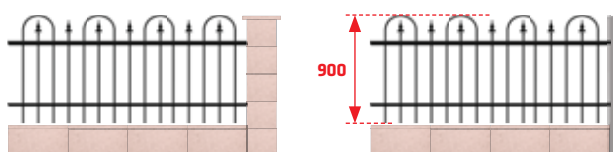

		<b>2000 × 900</b>	8595068419083	1 214,01	<b>1 468,95</b>
--	--	-------------------	---------------	----------	-----------------

## BRANKA

LEVÁ\*

PRAVÁ\*

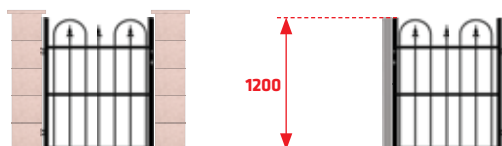

		<b>900 × 1200 (univerzální)</b>	8595068419090	1 321,49	<b>1 599,00</b>
--	--	---------------------------------	---------------	----------	-----------------

\* při pohledu z exteriéru do interiéru

## DVOUKŘÍDLÁ BRÁNA

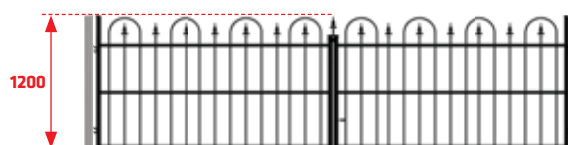

		<b>3000 × 1200</b>	8595068419106	3 470,25	<b>4 199,00</b>
		<b>3500 × 1200</b>	8595068419113	3 718,18	<b>4 499,00</b>
		<b>4000 × 1200</b>	8595068419120	3 966,12	<b>4 799,01</b>

**VYZKOUŠEJTE KONFIGURÁTOR PLOTŮ**  
[www.pileg.cz/konfigurator-plotu](http://www.pileg.cz/konfigurator-plotu)

## PŘÍSLUŠENSTVÍ

Příslušenství ke kovovému systému PILEG najdete na straně 38–47.

## POSUVNÁ BRÁNA

LEVÁ\*

PRAVÁ\*



		<b>4000 × 1140 (levá)</b>	8595068419137	10 329,75	<b>12 499,00</b>
--	--	---------------------------	---------------	-----------	------------------

		<b>4000 × 1140 (pravá)</b>	8595068419144	10 329,75	<b>12 499,00</b>
--	--	----------------------------	---------------	-----------	------------------

\* při pohledu z exteriéru do interiéru

**Všechny posuvné brány jsou standardně dodávány v kompletu, který obsahuje:**

posuvná brána 1x; nosný sloupek 1x; dorazový sloupek 1x; dojezdová kapsa zámku 1x; vodící rolka 1x; kyvný vozík 2x (zámek, vložka a spodní nájezd není součástí kompletu)

LEGENDA:

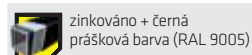

zinkováno + černá prášková barva (RAL 9005)

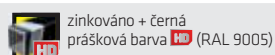

zinkováno + černá prášková barva (RAL 9005)

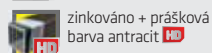

zinkováno + prášková barva antracit

**Prodloužená záruka a životnost se vztahuje pouze na prorezivění systému dle obchodních podmínek společnosti Pilecký s.r.o.**



skladové systémy

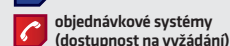

objednávkové systémy (dostupnost na vyžádání)





# PILEG 10 – 3D

Chloubou v našem sortimentu je nesporně **NOVINKA PILEG 10-3D**, který je svým vzhledem vyjímečný. Daný systém **JE SKVĚLOU KOMBINACÍ KVALITY A CENY.**

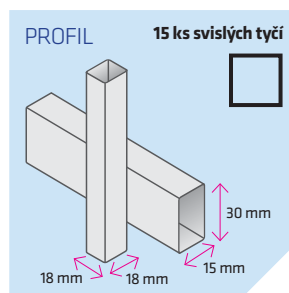
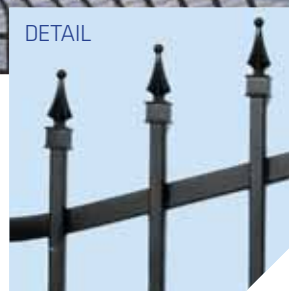

cena sestavy již od  
**4 499,-**  
bez DPH



cena sestavy již od  
**4 309,-**  
bez DPH



MONTÁŽ NA KOVOVÉ SLOUPKY



MONTÁŽ DO BETONOVÉHO SYSTÉMU PILEG®



povrch dostupnost	šířka × výška (mm)	EAN	cena Kč bez DPH	cena Kč s DPH
-------------------	--------------------	-----	-----------------	---------------

povrch dostupnost	šířka × výška (mm)	EAN	cena Kč bez DPH	cena Kč s DPH
-------------------	--------------------	-----	-----------------	---------------

## PLOTOVÝ PANEL

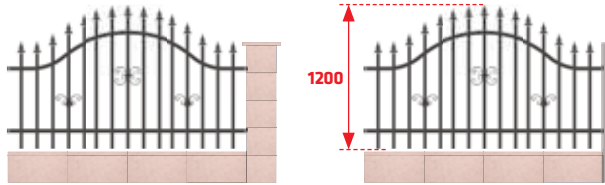

		<b>2000 × 1200</b>	8595068419472	2 809,09	<b>3 399,00</b>
--	--	--------------------	---------------	----------	-----------------

## BRANKA

LEVÁ\*

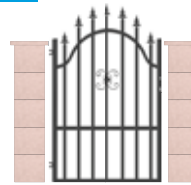

PRAVÁ\*

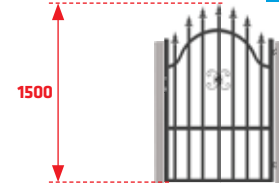

		<b>900 × 1500 (levá)</b>	8595068419489	3 304,96	<b>3 999,00</b>
		<b>900 × 1500 (pravá)</b>	8595068419496	3 304,96	<b>3 999,00</b>

\* při pohledu z exteriéru do interiéru

## DETAIL

(boční pohled)

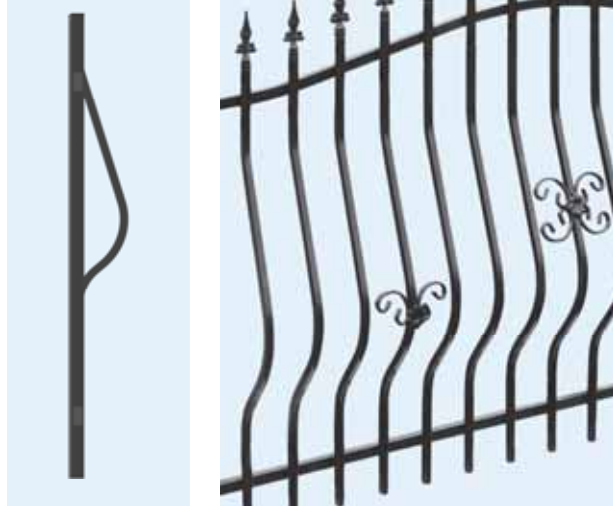

## DVOUKŘÍDLÁ BRÁNA



		<b>3000 × 1500</b>	8595068419502	6 610,74	<b>7 999,00</b>
		<b>3500 × 1500</b>	8595068414422	7 437,19	<b>8 999,00</b>
		<b>4000 × 1500</b>	8595068419519	7 850,41	<b>9 499,00</b>

## PŘÍSLUŠENSTVÍ

Příslušenství ke kovovému systému PILEG najdete na straně 38–47.

## POSUVNÁ BRÁNA

LEVÁ\*



PRAVÁ\*



		<b>4000 × 1440 (levá)</b>	8595068419526	19 833,88	<b>23 998,99</b>
--	--	---------------------------	---------------	-----------	------------------

		<b>4000 × 1440 (pravá)</b>	8595068419533	19 833,88	<b>23 998,99</b>
--	--	----------------------------	---------------	-----------	------------------

**Všechny posuvné brány jsou standardně dodávány v kompletu, který obsahuje:**

posuvná brána 1x; nosný sloupek 1x; dorazový sloupek 1x; dojezdová kapsa zámku 1x; vodící rolka 1x; kyvný vozík 2x (zámek, vložka a spodní nájezd není součástí kompletu)

\* při pohledu z exteriéru do interiéru

### LEGENDA:

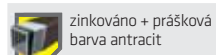

zinkováno + prášková barva antracit



zinkováno + černá prášková barva **HD** (RAL 9005)



zinkováno + prášková barva antracit **HD**

**Prodloužená záruka a životnost se vztahuje pouze na prorezivění systému dle obchodních podmínek společnosti Pilecký s.r.o.**



skladové systémy



objednávkové systémy (dostupnost na vyžádání)





# PILEG 11

Vkusný systém, který **JE KOMBINACÍ KLASICKÉHO STYLU** a zajímavé **ORNAMENTIKY**. Svým **ORIGINÁLNÍM VZHLEDEM NADCHNE** klienty hledající oplocení, které dodá jejich domovům klasický charakter.

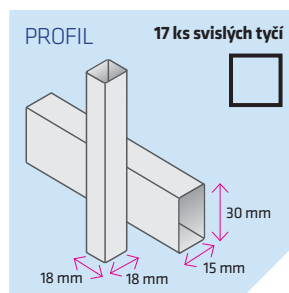
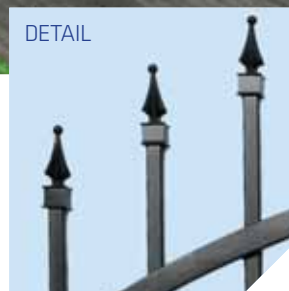

MONTÁŽ NA KOVOVÉ SLOUPKY



MONTÁŽ DO BETONOVÉHO SYSTÉMU PILEG®

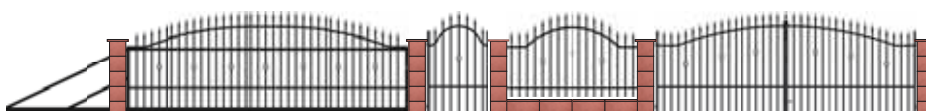



povrch dostupnost	šířka × výška (mm)	EAN	cena Kč bez DPH	cena Kč s DPH
-------------------	--------------------	-----	-----------------	---------------

povrch dostupnost	šířka × výška (mm)	EAN	cena Kč bez DPH	cena Kč s DPH
-------------------	--------------------	-----	-----------------	---------------

## PLOTOVÝ PANEĽ

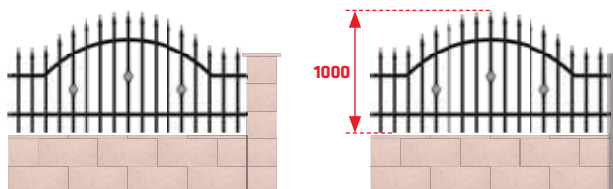

		<b>2000 × 1000</b>	8595068418871	1 817,36	<b>2 199,01</b>
--	--	--------------------	---------------	----------	-----------------

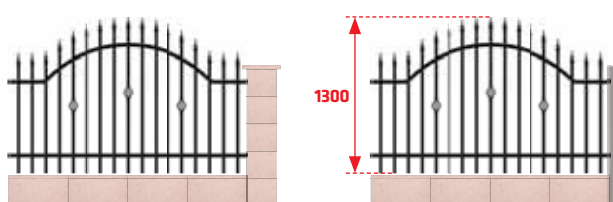

		<b>2000 × 1300</b>	8595068418444	1 900,00	<b>2 299,00</b>
--	--	--------------------	---------------	----------	-----------------

## BRANKA

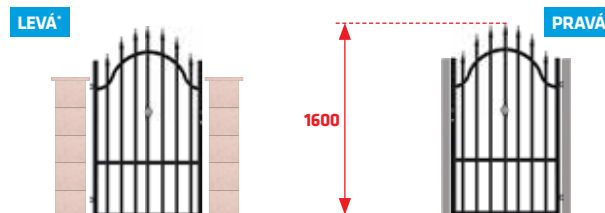

		<b>900 × 1600 (levá)</b>	8595068418451	1 652,07	<b>1 999,00</b>
		<b>900 × 1600 (pravá)</b>	8595068418468	1 652,07	<b>1 999,00</b>

\* při pohledu z exteriéru do interiéru

## DVOUKŘÍDLÁ BRÁNA

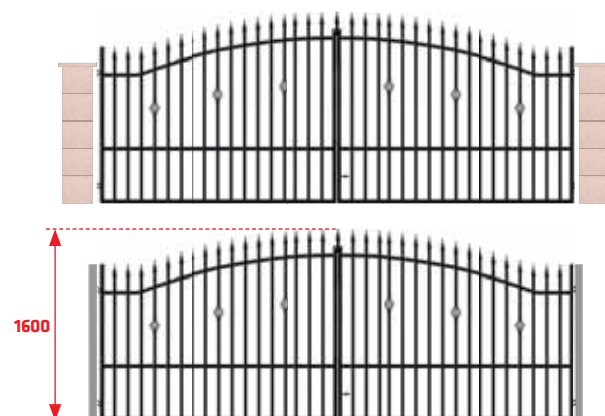

		<b>3000 × 1600</b>	8595068418475	4 792,56	<b>5 799,00</b>
		<b>4000 × 1600</b>	8595068418482	5 453,72	<b>6 599,00</b>

**VYZKOUŠEJTE  
KONFIGURÁTOR PLOTŮ**  
[www.pileg.cz/konfigurator-plotu](http://www.pileg.cz/konfigurator-plotu)

## PŘÍSLUŠENSTVÍ

Příslušenství ke kovovému systému PILEG najdete na straně 38–47.

## POSUVNÁ BRÁNA

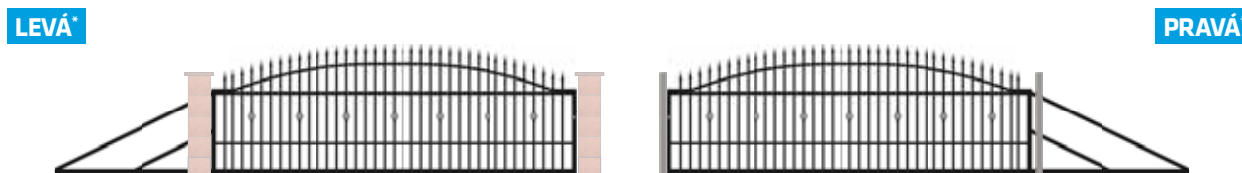

		<b>4000 × 1540 (levá)</b>	8595068418499	13 214,88	<b>15 990,00</b>
--	--	---------------------------	---------------	-----------	------------------

		<b>4000 × 1540 (pravá)</b>	8595068418505	13 214,88	<b>15 990,00</b>
--	--	----------------------------	---------------	-----------	------------------

\* při pohledu z exteriéru do interiéru

**Všechny posuvné brány jsou standardně dodávány v kompletu, který obsahuje:**  
posuvná brána 1x; nosný sloupek 1x; dorazový sloupek 1x; dojezdová kapsa zámku 1x; vodící rolka 1x; kyvný vozík 2x (zámek, vložka a spodní nájezd není součástí kompletu)

LEGENDA:

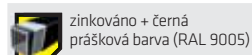

zinkováno + černá  
prášková barva (RAL 9005)

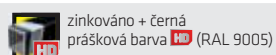

zinkováno + černá  
prášková barva (RAL 9005)

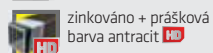

zinkováno + prášková  
barva antracit

**Prodloužená záruka a životnost se vztahuje pouze na prorezivění systému dle obchodních podmínek společnosti Pilecký s.r.o.**



skladové systémy

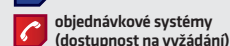

objednávkové systémy  
(dostupnost na vyžádání)



# PILEG 12

Největší **PŘEDNOSTÍ TOHOTO SYSTÉMU JE CENA** a klasický vzhled přitahující pozornost. Oplocení je vhodné **PRO VĚTŠINU DOMŮ**.

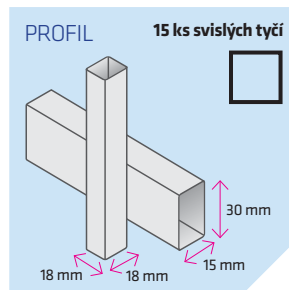

MONTÁŽ NA KOVOVÉ SLOUPKY



MONTÁŽ DO BETONOVÉHO SYSTÉMU PILEG®



povrch dostupnost	šířka × výška (mm)	EAN	cena Kč bez DPH	cena Kč s DPH
-------------------	--------------------	-----	-----------------	---------------

povrch dostupnost	šířka × výška (mm)	EAN	cena Kč bez DPH	cena Kč s DPH
-------------------	--------------------	-----	-----------------	---------------

## PLOTVÝ PANEĽ

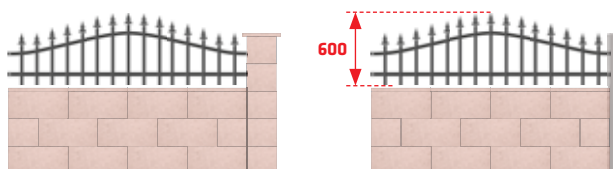

	<b>2000 × 600</b>	8595068419649	1 486,78	<b>1 799,00</b>
--	-------------------	---------------	----------	-----------------

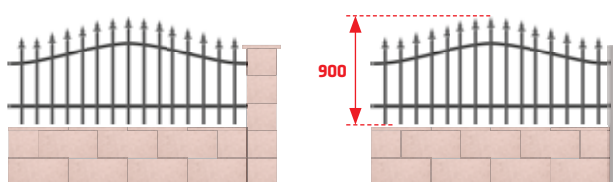

	<b>2000 × 900</b>	8595068419656	1 569,42	<b>1 899,00</b>
--	-------------------	---------------	----------	-----------------

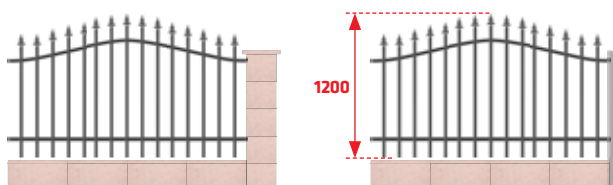

	<b>2000 × 1200</b>	8595068419663	1 652,07	<b>1 999,00</b>
--	--------------------	---------------	----------	-----------------

## PŘÍSLUŠENSTVÍ

Příslušenství ke kovovému systému PILEG najdete na straně 38–47.

## BRANKA

LEVÁ\*

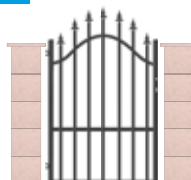

PRAVÁ\*

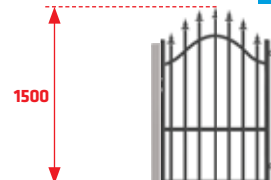

	<b>900 × 1500 (levá)</b>	8595068419670	1 652,07	<b>1 999,00</b>
	<b>900 × 1500 (pravá)</b>	8595068419687	1 652,07	<b>1 999,00</b>

\* při pohledu z exteriéru do interiéru

## DVOUKŘÍDLÁ BRÁNA



	<b>3000 × 1500</b>	8595068419694	5 371,07	<b>6 498,99</b>
	<b>3500 × 1500</b>	8595068419700	5 784,30	<b>6 999,00</b>
	<b>4000 × 1500</b>	8595068419717	6 197,52	<b>7 499,00</b>

## POSUVNÁ BRÁNA

LEVÁ\*



PRAVÁ\*



	<b>4000 × 1440 (levá)</b>	8595068419724	15 701,65	<b>18 999,00</b>
	<b>4000 × 1440 (pravá)</b>	8595068419731	15 701,65	<b>18 999,00</b>

**Všechny posuvné brány jsou standardně dodávány v kompletu, který obsahuje:**

posuvná brána 1x; nosný sloupek 1x; dorazový sloupek 1x; dojezdová kapsa zámku 1x; vodící rolka 1x; kyvný vozík 2x (zámek, vložka a spodní nájezd není součástí kompletu)

\* při pohledu z exteriéru do interiéru

LEGENDA:

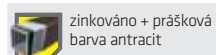

zinkováno + prášková barva antracit

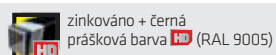

zinkováno + černá prášková barva (RAL 9005)

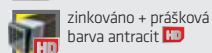

zinkováno + prášková barva antracit

**Prodloužená záruka a životnost se vztahuje pouze na prorezivění systému dle obchodních podmínek společnosti Pilecký s.r.o.**



skladové systémy

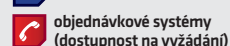

objednávkové systémy (dostupnost na vyžádání)





# PILEG 13

Plotovky PILPLAST® pro tento systém naleznete na straně 36–37.

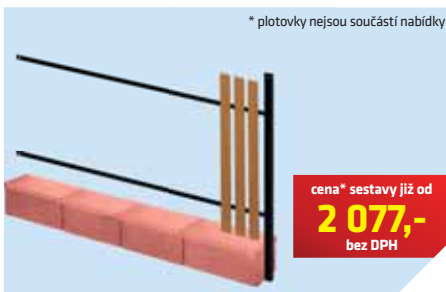
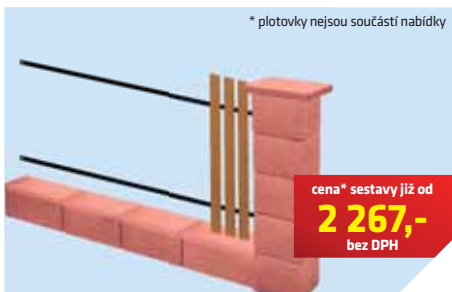
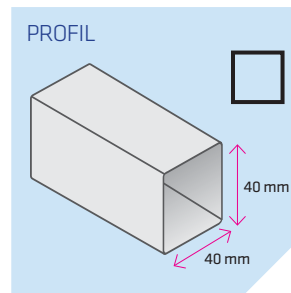

MONTÁŽ NA KOVOVÉ SLOUPKY



MONTÁŽ DO BETONOVÉHO SYSTÉMU PILEG®



povrch dostupnost	šířka × výška (mm)	EAN	cena Kč bez DPH	cena Kč s DPH
-------------------	--------------------	-----	-----------------	---------------

povrch dostupnost	šířka × výška (mm)	EAN	cena Kč bez DPH	cena Kč s DPH
-------------------	--------------------	-----	-----------------	---------------

## PLOTVÝ PANEL

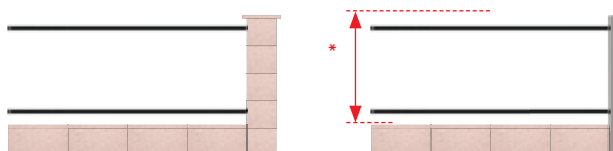

		<b>2000 × *</b>	8595068419748	577,69	<b>699,00</b>
--	--	-----------------	---------------	--------	---------------

\* dle výšky plotovky (nejsou součástí nabídky)

## BRANKA

LEVÁ\*

PRAVÁ\*

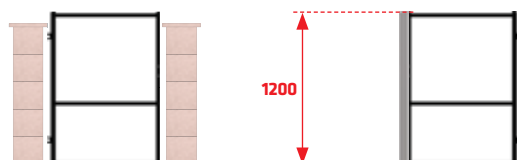

		<b>900 × 1200 (univerzální)</b>	8595068419755	1156,20	<b>1399,00</b>
--	--	---------------------------------	---------------	---------	----------------

\* při pohledu z exteriéru do interiéru

Výchozí konfigurace plotu

Typ výplně: **PILEG 13** (s AN 900 (nové) / Indukční)

Tvarovka: **Červená**

Průvedení:
 

- Sloupky kovové
- Sloupky zdielne
- Brána železná
- Brána posuvná
- Branka
- Pásovitka
- Sítňky
- Seznamovací systém

Možnosti sloupky:
 

- 120 mm
- 230 mm
- 280 mm
- 330 mm

Délka stěny: 10 m

Tvarovka barvná: Tvarovka kamenná, Imitace dřeva, Barva lesklá, Měcháč, Ostatní, Okap

**VYZKOUŠEJTE KONFIGURÁTOR PLOTŮ**  
[www.pileg.cz/konfigurator-plotu](http://www.pileg.cz/konfigurator-plotu)

## DVOUKŘÍDLÁ BRÁNA

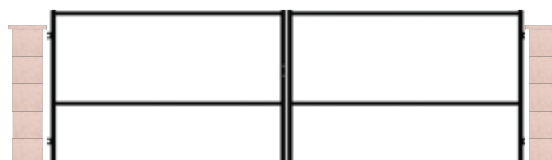

		<b>3000 × 1200</b>	8595068414644	3 552,89	<b>4 299,00</b>
		<b>3500 × 1200</b>	8595068414651	3 718,18	<b>4 499,00</b>
		<b>4000 × 1200</b>	8595068419762	3 883,47	<b>4 699,00</b>

## PŘÍSLUŠENSTVÍ

Příslušenství ke kovovému systému PILEG najdete na straně 38–47.

**BRANKY A BRÁNY JSOU KOMPATIBILNÍ  
POUZE SE SLOUPKY 10 × 10 × 220 cm.**

## POSUVNÁ BRÁNA

LEVÁ\*

PRAVÁ\*

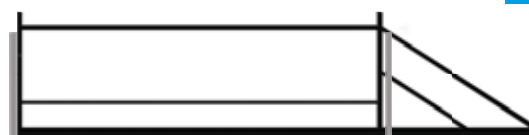
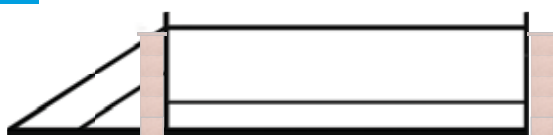

		<b>4000 × 1140 (levá)</b>	8595068418703	10 742,98	<b>12 999,01</b>
--	--	---------------------------	---------------	-----------	------------------

		<b>4000 × 1140 (pravá)</b>	8595068418710	10 472,98	<b>12 672,31</b>
--	--	----------------------------	---------------	-----------	------------------

\* při pohledu z exteriéru do interiéru

**Všechny posuvné brány jsou standardně dodávány v kompletu, který obsahuje:**

posuvná brána 1x; nosný sloupek 1x; dorazový sloupek 1x; dojezdová kapsa zámku 1x; vodící rolka 1x; kyvný vozík 2x (zámek, vložka a spodní nájezd není součástí kompletu)

LEGENDA:

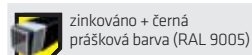

zinkováno + černá prášková barva (RAL 9005)



zinkováno + černá prášková barva (RAL 9005)



zinkováno + prášková barva antracit

**Prodloužená záruka a životnost se vztahuje pouze na prorezivění systému dle obchodních podmínek společnosti Pilecký s.r.o.**



skladové systémy



objednávkové systémy (dostupnost na vyžádání)



# PILEG 14

Tento **SYSTÉM SE SKLÁDÁ Z PROFILŮ** ukončených hliníkovým hrotem.  
Oplocení má **LUXUSNÍ VZHLED** díky zdobenému ornamentu.  
Tento systém je nabízen v povrchové úpravě **ŽÁROVÝ ZINEK S ČERNOU BARVOU.**

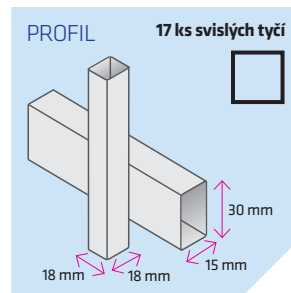
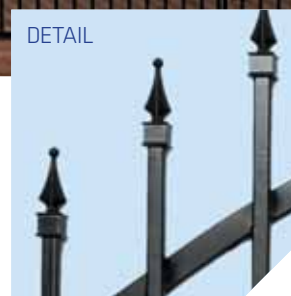

cena sestavy již od  
**3 342,-**  
bez DPH



cena sestavy již od  
**3 152,-**  
bez DPH



MONTÁŽ NA KOVOVÉ SLOUPKY



MONTÁŽ DO BETONOVÉHO SYSTÉMU PILEG®





povrch dostupnost	šířka × výška (mm)	EAN	cena Kč bez DPH	cena Kč s DPH
-------------------	--------------------	-----	-----------------	---------------

povrch dostupnost	šířka × výška (mm)	EAN	cena Kč bez DPH	cena Kč s DPH
-------------------	--------------------	-----	-----------------	---------------

## PLOTOVÝ PANEĽ

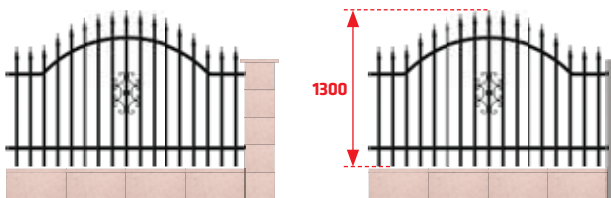

		<b>2000 × 1300</b>	8595068419779	1 817,28	<b>2 198,91</b>
--	--	--------------------	---------------	----------	-----------------

## BRANKA

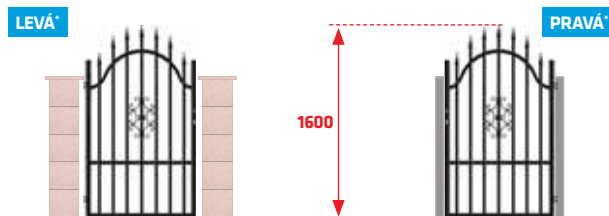

		<b>900 × 1600 (levá)</b>	8595068419786	1 776,03	<b>2 149,00</b>
		<b>900 × 1600 (pravá)</b>	8595068419793	1 776,03	<b>2 149,00</b>

\* při pohledu z exteriéru do interiéru

Výchozí konfigurace plotu

Typ výplně: PILEG 14 (š × vý × výš (mm): 1300 mm)

Tvarovka: Červená

Provedení:
 

- Sloupky kovové
- Sloupky zdielne
- Brána štúčková
- Brána posuvná
- Branka
- Pásovitka
- Sítňky
- Bezpečnostní systém

Možnosti:
 

- Možnosti: 120 mm, 150 mm, 200 mm, 250 mm
- Možnosti: 120 mm, 150 mm

Delka stěny: 10 m

Tvarovka barvy: Tvarovka kamenná, Izidolová hnědá, Barva tabule, Měděná, Černá, Oblak

**VYZKOUŠEJTE KONFIGURÁTOR PLOTŮ**  
[www.pileg.cz/konfigurator-plotu](http://www.pileg.cz/konfigurator-plotu)

## DVOUKŘÍDLÁ BRÁNA

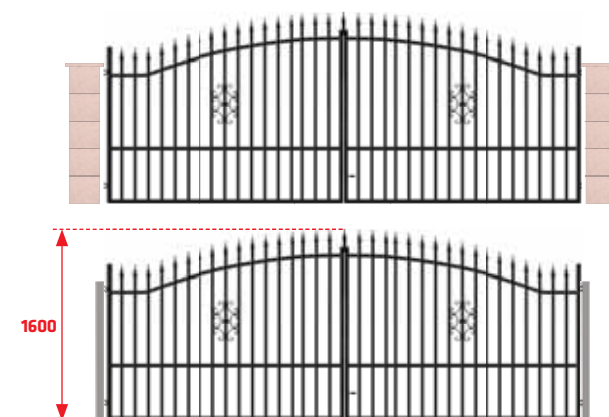

		<b>4000 × 1600</b>	8595068419809	5 288,43	<b>6 399,00</b>
--	--	--------------------	---------------	----------	-----------------

## PŘÍSLUŠENSTVÍ

Příslušenství ke kovovému systému PILEG najdete na straně 38–47.

## POSUVNÁ BRÁNA

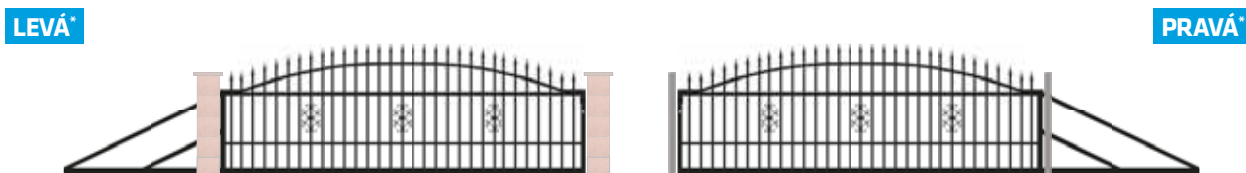

		<b>4000 × 1540 (levá)</b>	8595068419816	13 635,54	<b>16 499,00</b>
--	--	---------------------------	---------------	-----------	------------------

		<b>4000 × 1540 (pravá)</b>	8595068419823	13 635,54	<b>16 499,00</b>
--	--	----------------------------	---------------	-----------	------------------

\* při pohledu z exteriéru do interiéru

**Všechny posuvné brány jsou standardně dodávány v kompletu, který obsahuje:**

posuvná brána 1x; nosný sloupek 1x; dorazový sloupek 1x; dojezdová kapsa zámku 1x; vodící rolka 1x; kyvný vozík 2x (zámek, vložka a spodní nájezd není součástí kompletu)

LEGENDA:

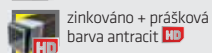
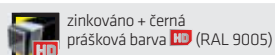
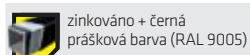

**Prodloužená záruka a životnost se vztahuje pouze na prorezivění systému dle obchodních podmínek společnosti Pilecký s.r.o.**

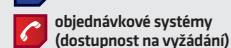



# PILEG 15

KLASICKÝ STYL, který je vhodný pro moderní i starší zástavbu.  
Tento SYSTÉM SKVĚLE LADÍ s klasickými domy a vilami.  
Systém je PVRCHOVĚ UPRAVEN černým práškovým lakem.

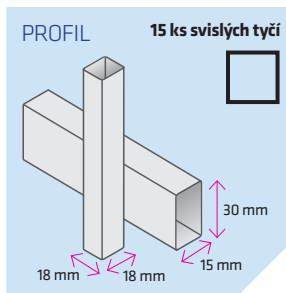

MONTÁŽ NA KOVOVÉ SLOUPKY



MONTÁŽ DO BETONOVÉHO SYSTÉMU PILEG®

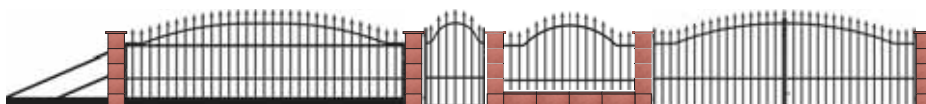

povrch dostupnost	šířka × výška (mm)	EAN	cena Kč bez DPH	cena Kč s DPH
-------------------	--------------------	-----	-----------------	---------------

povrch dostupnost	šířka × výška (mm)	EAN	cena Kč bez DPH	cena Kč s DPH
-------------------	--------------------	-----	-----------------	---------------

## PLOTVÝ PANEL

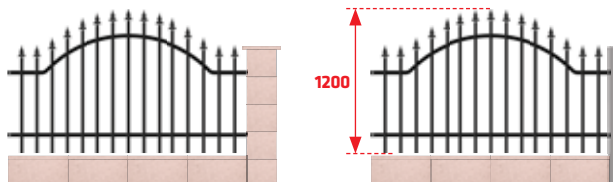

		<b>2000 × 1200</b>	8595068419847	1 073,55	<b>1 299,00</b>
--	--	--------------------	---------------	----------	-----------------

## BRANKA

LEVÁ\*

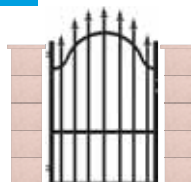

PRAVÁ\*

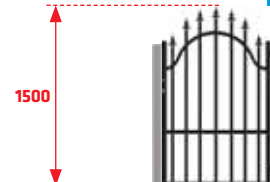

		<b>900 × 1500 (levá)</b>	8595068419854	1 238,84	<b>1 499,00</b>
		<b>900 × 1500 (pravá)</b>	8595068419861	1 238,84	<b>1 499,00</b>

\* při pohledu z exteriéru do interiéru

Výchozí konfigurace plotu

Typ výplně  
**PILEG 15**  
H × Š: 800 (ševně) × 1200 mm

Tvarovka  
**Červená**

Provedení  
 Sloupky kovové  
 Sloupky zdivné  
 Brána dvoukřídlá  
 Brána posuvná  
 Branka  
 Podružka  
 Ořezky  
 Bezpečnostní systém

Šířka tvarovky: 140 mm, 200 mm  
 Šířka výplně: 120 mm, 160 mm

Delka stěry: 30 m

Tvarovka barvená · Tvarovka katalánová · Izolační drátka · Barva teplejší · Vřetelka · Okno · Okap

Winstone plot: 19 941,00 Kč  
 Branková baranka: 890,00 Kč  
 Instalace včetně zámků: 649,00 Kč  
 Cena celková za kompletní objekty: **33 480,00 Kč**

**VYZKOUŠEJTE KONFIGURÁTOR PLOTŮ**  
[www.pileg.cz/konfigurator-plotu](http://www.pileg.cz/konfigurator-plotu)

## DVOUKŘÍDLÁ BRÁNA



		<b>3000 × 1500</b>	8595068417980	3 387,60	<b>4 099,00</b>
		<b>3500 × 1500</b>	8595068419878	3 470,25	<b>4 199,00</b>
		<b>4000 × 1500</b>	8595068419885	3 718,18	<b>4 499,00</b>

## PŘÍSLUŠENSTVÍ

Příslušenství ke kovovému systému PILEG najdete na straně 38–47.

## POSUVNÁ BRÁNA

LEVÁ\*



PRAVÁ\*



		<b>4000 × 1440 (levá)</b>	8595068419892	11 156,20	<b>13 499,00</b>
--	--	---------------------------	---------------	-----------	------------------

		<b>4000 × 1440 (pravá)</b>	8595068419908	11 156,20	<b>13 499,00</b>
--	--	----------------------------	---------------	-----------	------------------

**Všechny posuvné brány jsou standardně dodávány v kompletu, který obsahuje:**

posuvná brána 1x; nosný sloupek 1x; dorazový sloupek 1x; dojezdová kapsa zámku 1x; vodící rolka 1x; kyvný vozík 2x (zámek, vložka a spodní nájezd není součástí kompletu)

\* při pohledu z exteriéru do interiéru

LEGENDA:



nezinkováno + černá  
prášková barva (RAL 9005)

Výrobek je opatřen základní práškovou barvou.  
Bezprostředně po nákupu ošetřete výrobek antikorozním nátěrem!



skladové systémy



objednávkové systémy  
(dostupnost na vyžádání)



# Plastové plotovky – PILPLAST®

Plastové ploty jsou určeny především pro zákazníky, kteří požadují bezúdržbový plot. Výhodou systému plotových prvků a komponentů je nejen jejich tvarová a barevná stálost, ale také odolnost vůči UV záření.

Plotové profily jsou opatřeny stejnou fólií jako na plastových oknech, díky čemuž elegantně dotvoří vzhled Vašeho domu.

V naší nabídce naleznete profily o rozměrech 70 × 22 mm a 100 × 30 mm v celkových délkách 6 metrů. Profily lze snadno řezat na požadované délky a opatřit je krycím víčkem.

Plastové profily jsou vyráběny technologií vytlačování z houževnatého PVC s dlouhou životností a vynikající povětrnostní odolností. Materiál se používá i pro výrobu vytlačovaných profilů k výrobě plastových oken.

Plotové profily slouží k montáži lehkých plotových staveb, balkónů, zábradlí, pergol, lavic, různých stěn, ohrad a přístřešků. Montáž stavby plotu je jednoduchá a rychlá s minimální náročností na prostor, vybavení nářadím a odbornost montážníků.



## DEKORY PLASTOVÝCH PLOTOVEK – PILPLAST® STANDARD

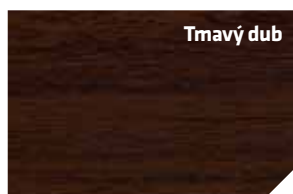
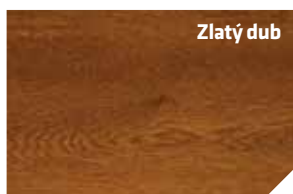

barva	EAN	cena bm/Kč bez DPH	cena bm/Kč s DPH
-------	-----	--------------------	------------------

### PROFIL 70 × 22 mm, délka 6,0 m – oboustranná kaširovaná fólie



BÍLÁ	8595068413579	64,90	<b>78,53</b>
STANDARD	8595068413562	154,00	<b>186,34</b>
PREMIUM	8595068413418	181,50	<b>219,62</b>

### ROVNÁ KRYTKA 70 × 22 mm



BÍLÁ	8595068413609	12,10	<b>14,64</b>
PROBARVENÁ*	8595068413586	12,10	<b>14,64</b>
FÓLIOVANÝ DEKOR	8595068413593	56,10	<b>67,88</b>

### PROFIL 100 × 30 mm, délka 6,0 m – oboustranná kaširovaná fólie



BÍLÁ	8595068413494	97,90	<b>118,46</b>
STANDARD	8595068413470	198,00	<b>239,58</b>
PREMIUM	8595068413487	231,00	<b>279,51</b>

### ROVNÁ KRYTKA 100 × 30 mm



BÍLÁ	8595068413524	16,50	<b>19,97</b>
PROBARVENÁ*	8595068413500	16,50	<b>19,97</b>
FÓLIOVANÝ DEKOR	8595068413517	63,80	<b>77,20</b>

\* světle hnědá nebo tmavě hnědá

Profily dodáváme v celých délkách, případně řezané na míru. **Plotovky v barvě BÍLÉ, STANDARD k dodání do 14 dnů, PREMIUM 4-5 týdnů.** Příplatek za formátování +8 Kč/řez bez DPH k základní ceně. Plotové profily je možné dodat včetně nalepení koncových krytek. Příplatek za nalepení rovné krytky +13 Kč bez DPH.

### ZAKRÝVACÍ PROFIL 50 × 25 mm



BÍLÁ	8595068413388	66,00	<b>79,86</b>
STANDARD	8595068413371	143,00	<b>173,03</b>
PREMIUM	8595068413401	165,00	<b>199,65</b>

### VÝZTUHA DO ZAKRÝVACÍHO PROFILU 40 × 20 × 2 mm (Zn)



	8595068415887	64,90	<b>78,53</b>
--	---------------	-------	--------------

### KONZOLE K PROFILU 100 × 30 mm



	8595068415122	60,50	<b>73,21</b>
--	---------------	-------	--------------

### KONZOLE K PROFILU 50 × 25 mm



	8595068415221	60,50	<b>73,21</b>
--	---------------	-------	--------------

### SLOUPEK 110 × 110 mm



BÍLÁ	8595068416334	583,01	<b>705,45</b>
STANDARD	8595068416365	1 089,02	<b>1 317,72</b>
PREMIUM	8595068400913	1 197,93	<b>1 449,49</b>

## DEKORY PLASTOVÝCH PLOTOVEK – PILPLAST® PREMIUM

V nabídce máme dalších 51 objednávkových dekorů PREMIUM, dle aktuálního vzorníku na [www.pileg.cz](http://www.pileg.cz).



# PLOTOVÝ PANEL

popis výrobku	kompatibilita se systémy	povrch	EAN	cena Kč bez DPH	cena Kč s DPH
<b>SLOUPEK pro plotový panel 5 × 5 × 200 cm</b> 	1N, 2, 3N, 4N, 5, 6, 7, 8N, 9N, 11, 13, 14, 15		8595068413081	<b>332,50</b>	<b>402,33</b>
	3N, 10 - 3D, 12		8595068419946	<b>415,83</b>	<b>503,15</b>
	1N, 2, 3N, 4N, 5, 6, 7, 8N, 9N, 11, 13, 14, 15		8595068400722	<b>476,66</b>	<b>576,76</b>
	1N, 2, 3N, 4N, 5, 6, 7, 8N, 9N, 11, 13, 14, 15		8595068414088	<b>476,66</b>	<b>576,76</b>
<b>SLOUPKOVÁ SPONA pro plotový panel 5 × 5 cm</b> 	1N, 2, 3N, 4N, 5, 6, 11, 13, 14, 15		8595068413074	<b>55,00</b>	<b>66,55</b>
	3N, 10 - 3D, 12		8595068419939	<b>71,67</b>	<b>86,72</b>
	1N, 2, 3N, 4N, 5, 6, 11, 13, 14, 15		8595068414330	<b>78,84</b>	<b>95,39</b>
	1N, 2, 3N, 4N, 5, 6, 11, 13, 14, 15		8595068400098	<b>78,84</b>	<b>95,39</b>
<b>SPOJKA pro plotový panel „L“ (4ks v balení)</b> 	7, 8N, 9N		8595068412961	<b>115,00</b>	<b>139,15</b>
	7, 8N, 9N		8595068400951	<b>198,00</b>	<b>239,58</b>
	7, 8N, 9N		8595068401040	<b>198,00</b>	<b>239,58</b>
<b>SPOJKA pro plotový panel „T“ (2ks v balení)</b> 	1N, 2, 3N, 4N, 5, 6, 11, 13, 14, 15		8595068412978	<b>82,50</b>	<b>99,83</b>
	3N, 10 - 3D, 12		8595068419915	<b>107,50</b>	<b>130,08</b>
	1N, 2, 3N, 4N, 5, 6, 11, 13, 14, 15		8595068401101	<b>118,25</b>	<b>143,08</b>
	1N, 2, 3N, 4N, 5, 6, 11, 13, 14, 15		8595068401118	<b>118,25</b>	<b>143,08</b>
<b>čepička PVC převlečná na sloupek 50 × 50 mm</b> 	všechny sloupky 50 × 50 mm	černá	8595068413661	<b>13,00</b>	<b>15,73</b>
<b>čepička PVC převlečná na sloupek 70 × 70 mm</b> 	všechny sloupky 70 × 70 mm	černá	8595068413678	<b>18,00</b>	<b>21,78</b>
<b>čepička PVC převlečná na sloupek 100 × 100 mm</b> 	všechny sloupky 100 × 100 mm	černá	8595068413685	<b>24,00</b>	<b>29,04</b>
<b>hmoždinka pro šroub panelu PILEG® do betonu</b> 	všechny systémy		8595068413449	<b>3,00</b>	<b>3,63</b>
<b>redukcce do panelu PILEG®</b> 	všechny systémy		8595068413463	<b>11,00</b>	<b>13,31</b>
<b>šroub na plotový panel PILEG® do kovového sloupku</b> 	všechny systémy		8595068414255	<b>36,00</b>	<b>43,56</b>
<b>šroub na plotový panel PILEG® do zděného sloupku</b> 	všechny systémy		8595068413456	<b>36,00</b>	<b>43,56</b>
<b>hrot PILEG® převlečný 18 mm Al</b> 	5, 6, 10 - 3D, 11, 14		8595068421659	<b>42,00</b>	<b>50,82</b>
<b>hrot PILEG® převlečný 18 mm Al + RAL 9005</b> 	5, 6, 11, 14		8595068400616	<b>45,00</b>	<b>54,45</b>





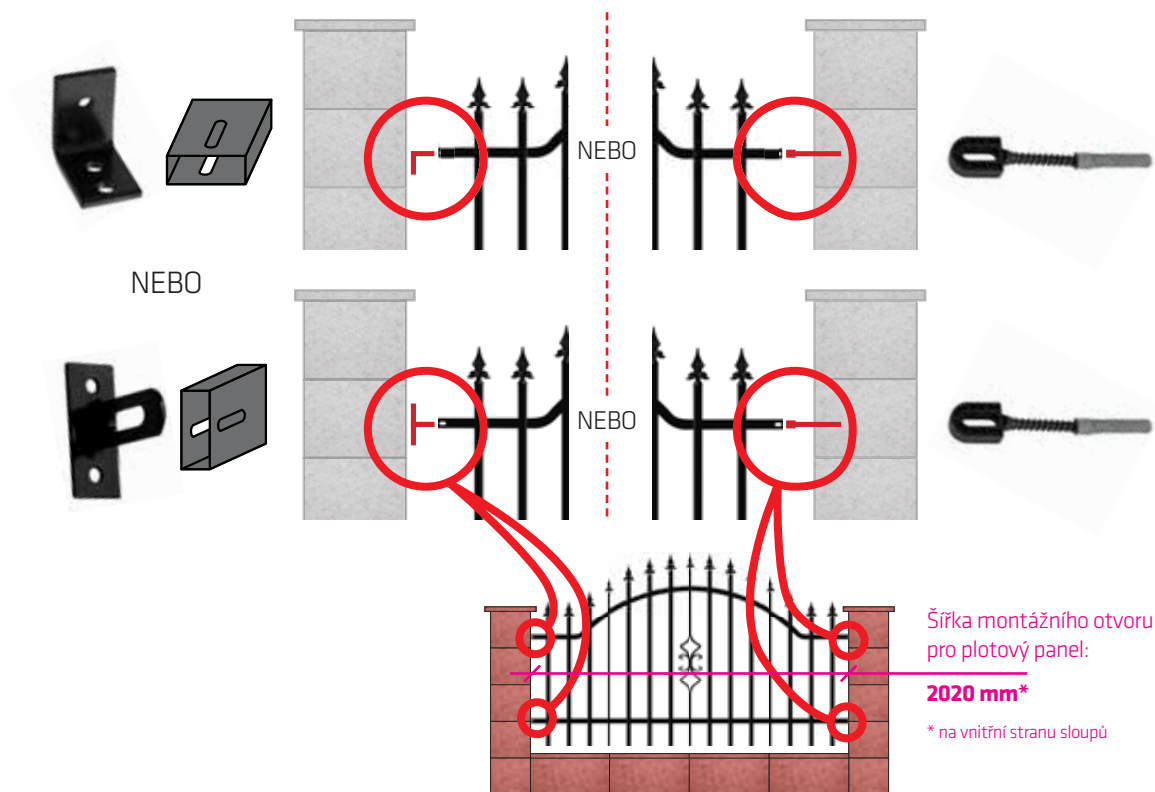



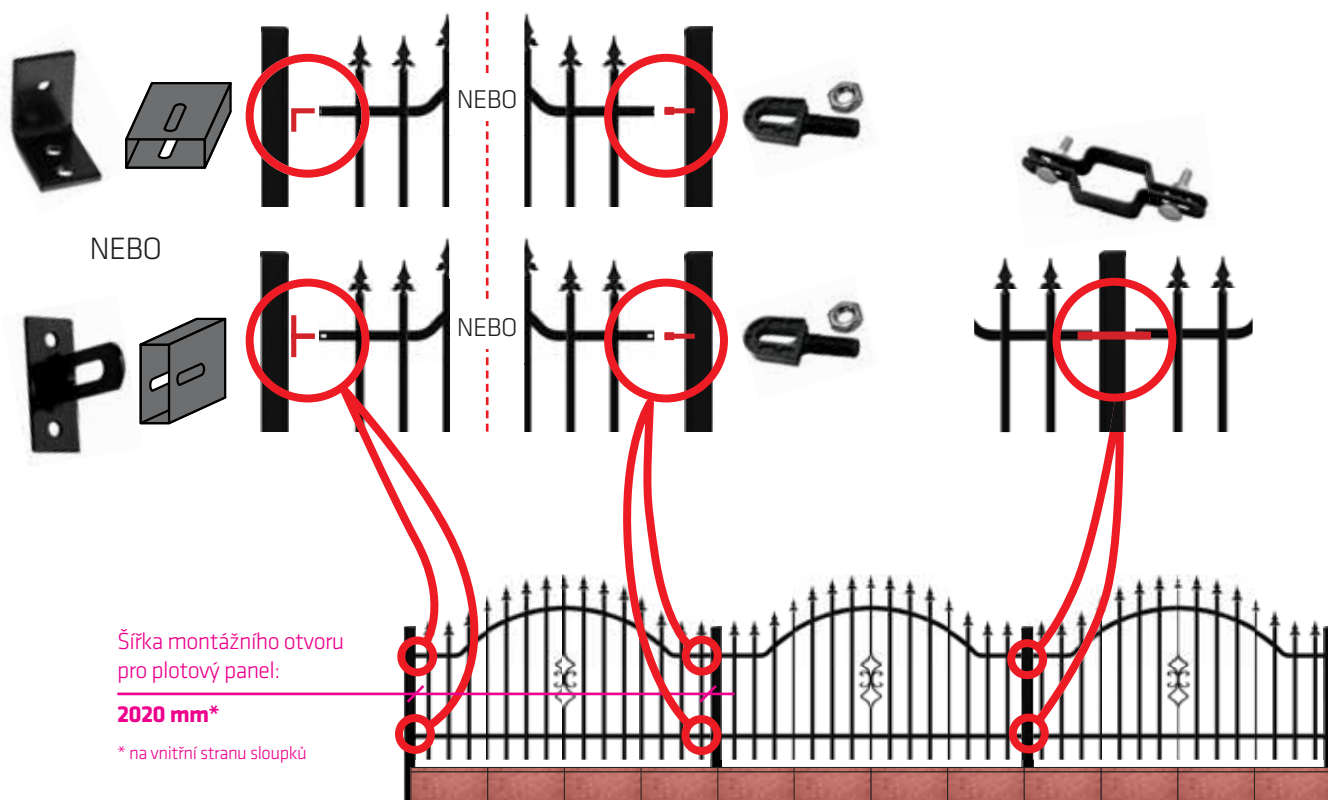





























## MONTÁŽ DO BETONOVÉHO SYSTÉMU PILEG®



## MONTÁŽ NA KOVOVÉ SLOUPKY



# BRANKA

popis výrobku	kompatibilita se systémy	povrch	EAN	cena Kč bez DPH	cena Kč s DPH
<b>SLOUPEK k brance včetně pantů*</b> <b>7 × 7 × 215 cm</b> 	1N, 2, 3N, 4N, 5, 7, 8N, 9N, 11, 14, 15		8595068413098	<b>749,17</b>	<b>906,50</b>
	3N, 10 – 3D, 12		8595068419953	<b>929,17</b>	<b>1 124,30</b>
	1N, 2, 3N, 4N, 5, 7, 8N, 9N, 11, 14, 15		8595068401125	<b>1 020,50</b>	<b>1 234,81</b>
	1N, 2, 3N, 4N, 5, 7, 8N, 9N, 11, 14, 15		8595068401132	<b>1 020,50</b>	<b>1 234,81</b>
* panty jsou zabaleny uvnitř sloupku					
<b>SLOUPEK k brance PREMIUM včetně pantů*</b> <b>10 × 10 × 220 cm</b> 	1N, 2, 3N, 4N, 5, 6, 7, 8N, 9N, 11, 13, 14, 15		8595068418093	<b>1 665,83</b>	<b>2 015,65</b>
	3N, 10 – 3D, 12		8595068419984	<b>1 929,17</b>	<b>2 334,30</b>
	1N, 2, 3N, 4N, 5, 6, 7, 8N, 9N, 11, 13, 14, 15		8595068401163	<b>2 073,00</b>	<b>2 508,33</b>
	1N, 2, 3N, 4N, 5, 6, 7, 8N, 9N, 11, 13, 14, 15		8595068401170	<b>2 073,00</b>	<b>2 508,33</b>
* panty jsou zabaleny uvnitř sloupku					
<b>DORAZOVÝ SLOUPEK k brance</b> <b>7 × 7 × 215 cm</b> 	1N, 2, 3N, 4N, 5, 6, 7, 8N, 9N, 11, 13, 14, 15		8595068413104	<b>499,17</b>	<b>604,00</b>
	3N, 10 – 3D, 12		8595068419960	<b>595,83</b>	<b>720,95</b>
	1N, 2, 3N, 4N, 5, 6, 7, 8N, 9N, 11, 13, 14, 15		8595068401149	<b>678,30</b>	<b>820,74</b>
	1N, 2, 3N, 4N, 5, 6, 7, 8N, 9N, 11, 13, 14, 15		8595068401156	<b>678,30</b>	<b>820,74</b>
<b>DORAZOVÝ SLOUPEK k brance PREMIUM</b> <b>10 × 10 × 220 cm</b> 	1N, 2, 3N, 4N, 5, 7, 8N, 9N, 11, 13, 14, 15		8595068418109	<b>1 249,17</b>	<b>1 511,50</b>
	3N, 10 – 3D, 12		8595068414392	<b>1 512,50</b>	<b>1 830,13</b>
	1N, 2, 3N, 4N, 5, 7, 8N, 9N, 11, 13, 14, 15		8595068401194	<b>1 633,50</b>	<b>1 976,54</b>
	1N, 2, 3N, 4N, 5, 7, 8N, 9N, 11, 13, 14, 15		8595068401286	<b>1 633,50</b>	<b>1 976,54</b>
<b>DORAZ branky</b> 	1N, 2, 3N, 4N, 5, 6, 7, 8N, 9N, 11, 13, 14, 15		8595068412992	<b>120,83</b>	<b>146,20</b>
	3N, 10 – 3D, 12		8595068419977	<b>120,83</b>	<b>146,20</b>
	1N, 2, 3N, 4N, 5, 6, 7, 8N, 9N, 11, 13, 14, 15		8595068401309	<b>132,91</b>	<b>160,82</b>
	1N, 2, 3N, 4N, 5, 6, 7, 8N, 9N, 11, 13, 14, 15		8595068401316	<b>132,91</b>	<b>160,82</b>
<b>KOTVA A ZÁVĚS pro montáž branky do zděných sloupků</b> 	všechny systémy		8595068413043	<b>124,17</b>	<b>150,25</b>
<b>ZÁVĚS pro montáž branky</b> 	všechny systémy		8595068413036	<b>65,83</b>	<b>79,65</b>
<b>KLIKA branky se štítkem zámku</b> 	všechny systémy	černá	8595068413029	<b>130,00</b>	<b>157,30</b>
<b>ZÁMEK branky</b> 	všechny systémy		8595068413050	<b>165,83</b>	<b>200,65</b>
<b>vložka FAB</b> 	všechny systémy		8595068413067	<b>247,50</b>	<b>299,48</b>
<b>čepička PVC převlečná na sloupek 70 × 70 mm</b> 	všechny sloupky 70 × 70 mm	černá	8595068413678	<b>18,00</b>	<b>21,78</b>
<b>čepička PVC převlečná na sloupek 100 × 100 mm</b> 	všechny sloupky 100 × 100 mm	černá	8595068413685	<b>24,00</b>	<b>29,04</b>

## MONTÁŽ DO BETONOVÉHO SYSTÉMU PILEG®

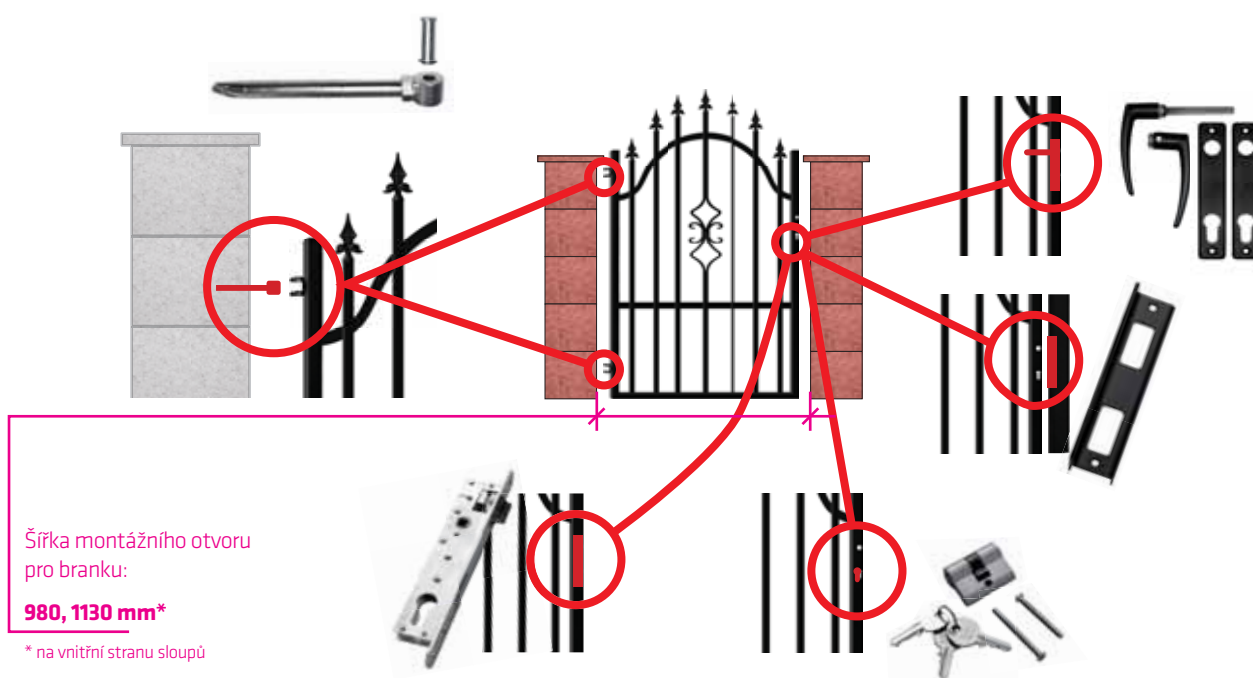



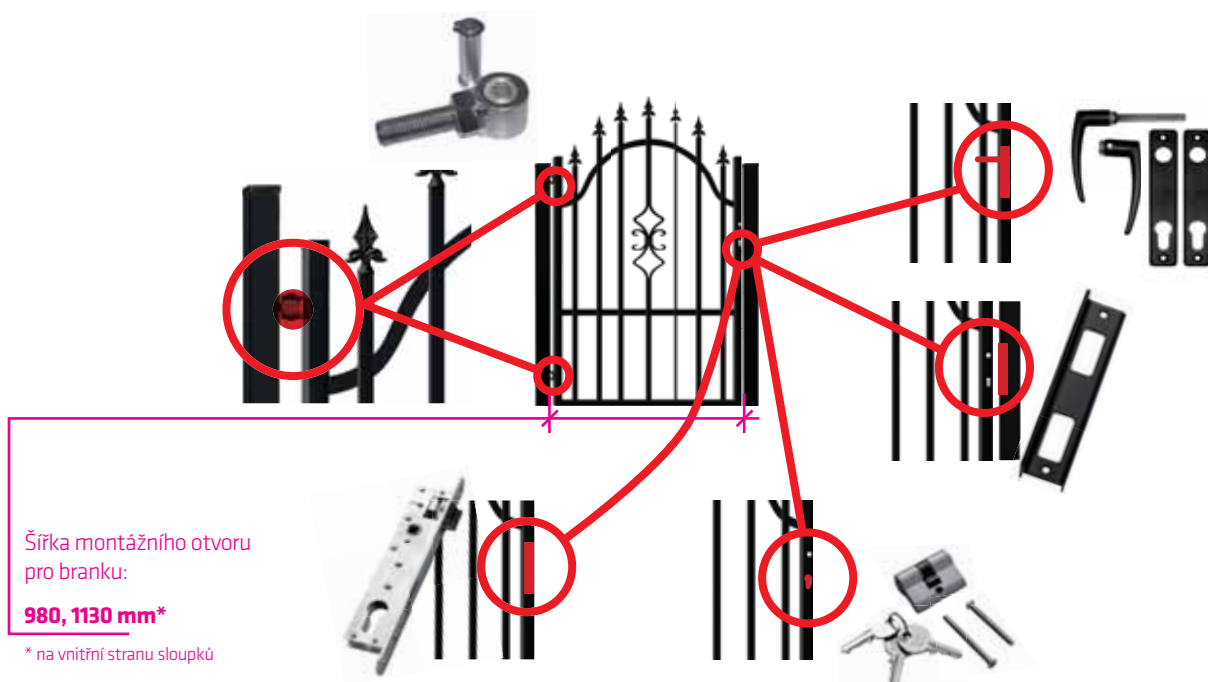

















## MONTÁŽ NA KOVOVÉ SLOUPKY



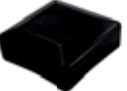
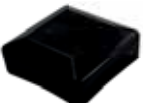

# DVOUKŘÍDLÁ BRÁNA

popis výrobku	kompatibilita se systémy	povrch	EAN	cena Kč bez DPH	cena Kč s DPH
<b>SLOUPEK k brance včetně pantů*</b> <b>7 × 7 × 215 cm</b>  * panty jsou zabaleny uvnitř sloupku	1N, 2, 3N, 4N, 5, 7, 8N, 9N, 11, 14, 15		8595068413098	<b>749,17</b>	<b>906,50</b>
	3N, 10 - 3D, 12		8595068419953	<b>929,17</b>	<b>1 124,30</b>
	1N, 2, 3N, 4N, 5, 7, 8N, 9N, 11, 14, 15		8595068401125	<b>1 020,50</b>	<b>1 234,81</b>
	1N, 2, 3N, 4N, 5, 7, 8N, 9N, 11, 14, 15		8595068401132	<b>1 020,50</b>	<b>1 234,81</b>
<b>SLOUPEK k brance PREMIUM včetně pantů*</b> <b>10 × 10 × 220 cm</b>  * panty jsou zabaleny uvnitř sloupku	1N, 2, 3N, 4N, 5, 6, 7, 8N, 9N, 11, 13, 14, 15		8595068418093	<b>1 665,83</b>	<b>2 015,65</b>
	3N, 10 - 3D, 12		8595068419984	<b>1 929,17</b>	<b>2 334,30</b>
	1N, 2, 3N, 4N, 5, 6, 7, 8N, 9N, 11, 13, 14, 15		8595068401163	<b>2 073,00</b>	<b>2 508,33</b>
	1N, 2, 3N, 4N, 5, 6, 7, 8N, 9N, 11, 13, 14, 15		8595068401170	<b>2 073,00</b>	<b>2 508,33</b>
<b>KOTVA A ZÁVĚS pro montáž branky do zděných sloupků</b> 	všechny systémy		8595068413043	<b>124,17</b>	<b>150,25</b>
<b>ZÁVĚS pro montáž branky</b> 	všechny systémy		8595068413036	<b>65,83</b>	<b>79,65</b>
<b>HORNÍ ZÁSTRČ brány</b> 	všechny systémy		8595068413005	<b>91,67</b>	<b>110,92</b>
<b>DOLNÍ ZÁSTRČ brány</b> 	všechny systémy		8595068413012	<b>82,50</b>	<b>99,83</b>
<b>STŘEDOVÝ DORAZ dvoukřídlé brány</b> 	všechny systémy		8595068412985	<b>90,83</b>	<b>109,90</b>
<b>čepička PVC převlečná na sloupek 70 × 70 mm</b> 	všechny sloupky 70 × 70 mm	černá	8595068413678	<b>18,00</b>	<b>21,78</b>
<b>čepička PVC převlečná na sloupek 100 × 100 mm</b> 	všechny sloupky 100 × 100 mm	černá	8595068413685	<b>24,00</b>	<b>29,04</b>

## MONTÁŽ DO BETONOVÉHO SYSTÉMU PILEG®

Šířka montážního otvoru  
pro dvoukřídlovou bránu:

**3060, 3560, 4060 mm\***

\* na vnitřní stranu sloupů

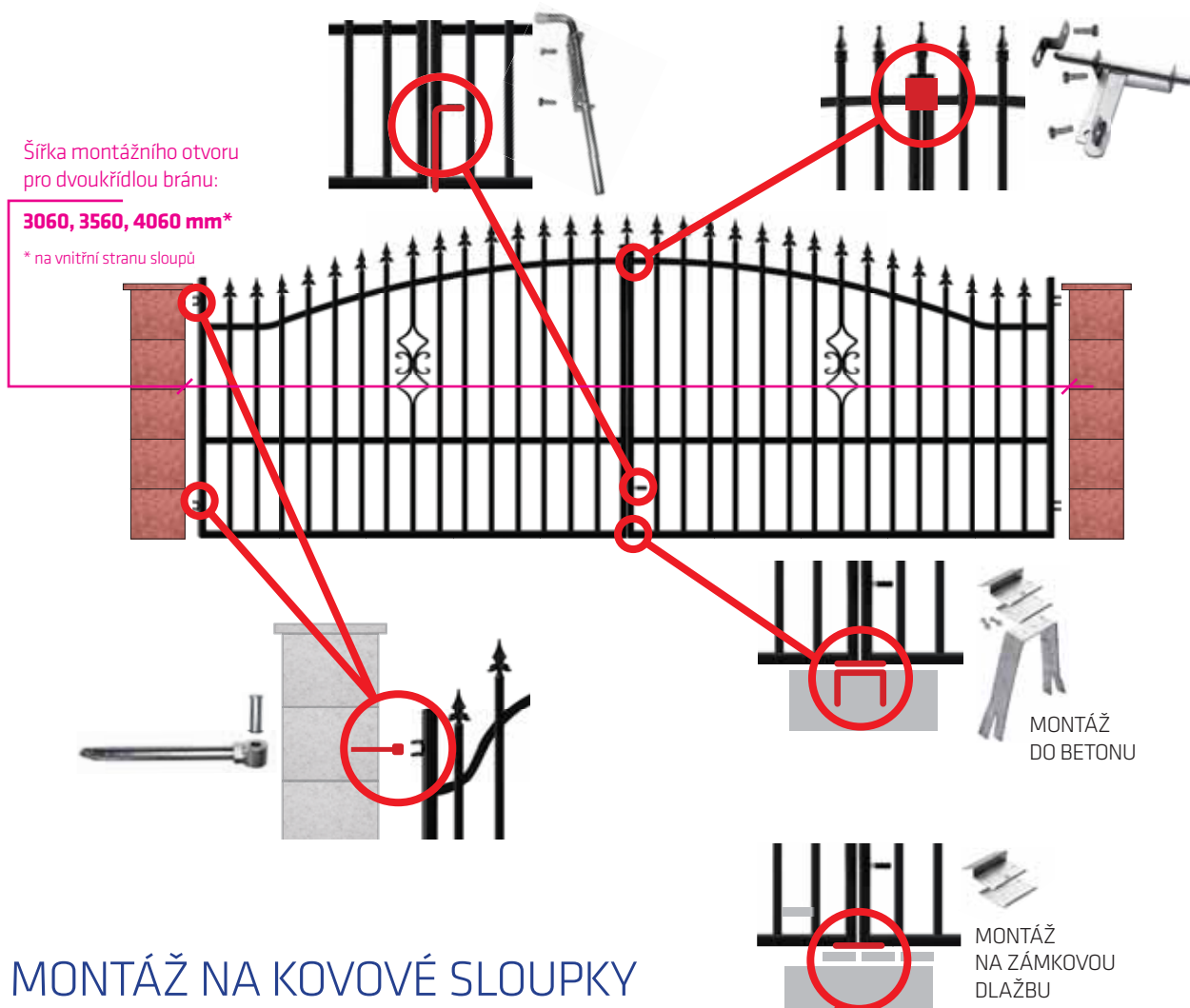

## MONTÁŽ NA KOVOVÉ SLOUPKY







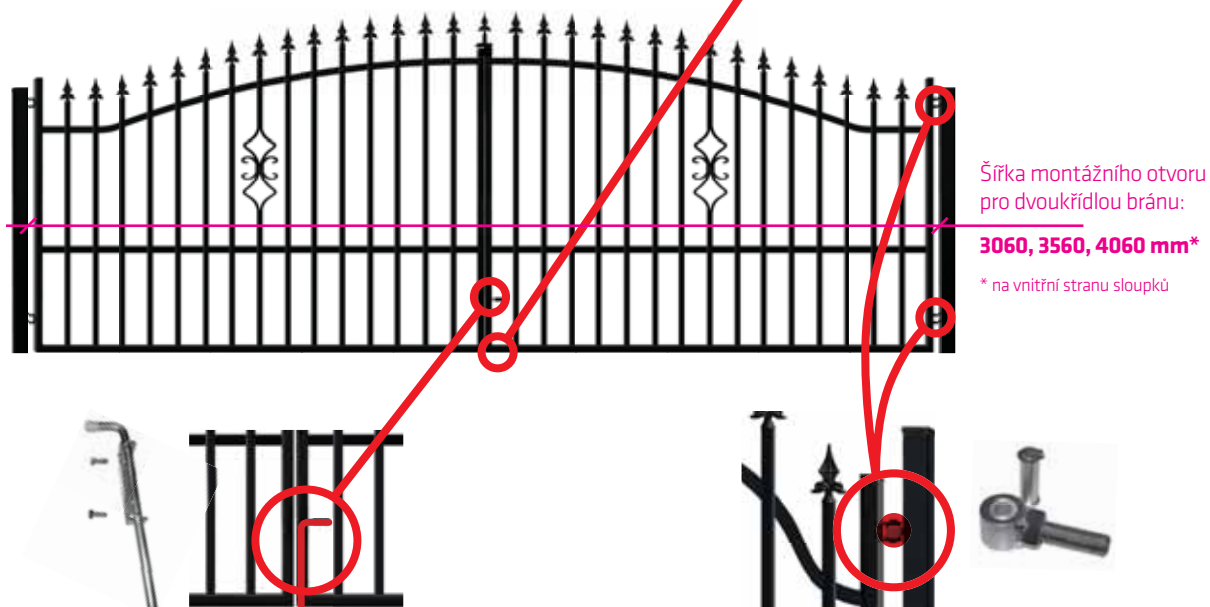





























Šířka montážního otvoru  
pro dvoukřídlovou bránu:

**3060, 3560, 4060 mm\***

\* na vnitřní stranu sloupků



# POSUVNÁ BRÁNA

popis výrobku	kompatibilita se systémy	povrch	EAN	cena Kč bez DPH	cena Kč s DPH
<b>NOSNÝ SLOUPEK</b> <b>posuvné brány</b> 	1N, 2, 3N, 4N, 5, 6, 7, 8N, 9N, 11, 13, 14, 15		8595068418109	<b>1 249,17</b>	<b>1 511,50</b>
	3N, 10 - 3D, 12		8595068414392	<b>1 512,50</b>	<b>1 830,13</b>
	1N, 2, 3N, 4N, 5, 6, 7, 8N, 9N, 11, 13, 14, 15		8595068401194	<b>1 633,50</b>	<b>1 976,54</b>
	1N, 2, 3N, 4N, 5, 6, 7, 8N, 9N, 11, 13, 14, 15		8595068401286	<b>1 633,50</b>	<b>1 976,54</b>
<b>DORAZOVÝ SLOUPEK</b> <b>posuvné brány</b> 	1N, 2, 3N, 4N, 5, 6, 7, 8N, 9N, 11, 13, 14, 15		8595068413104	<b>499,17</b>	<b>604,00</b>
	3N, 10 - 3D, 12		8595068419960	<b>595,83</b>	<b>720,95</b>
	1N, 2, 3N, 4N, 5, 6, 7, 8N, 9N, 11, 13, 14, 15		8595068401149	<b>678,30</b>	<b>820,74</b>
	1N, 2, 3N, 4N, 5, 6, 7, 8N, 9N, 11, 13, 14, 15		8595068401156	<b>678,30</b>	<b>820,74</b>
<b>DOJEZDOVÁ KAPSA</b> <b>pro hákový zámek posuvné brány</b> 			8595068416242	<b>311,00</b>	<b>376,31</b>
	1N, 2, 3N, 4N, 5, 6, 7, 8N, 9N, 11, 13, 14, 15		8595068416259	<b>356,00</b>	<b>430,76</b>
	3N, 10 - 3D, 12		8595068416303	<b>356,00</b>	<b>430,76</b>
	1N, 2, 3N, 4N, 5, 6, 7, 8N, 9N, 11, 13, 14, 15		8595068401330	<b>391,60</b>	<b>473,84</b>
<b>DOJEZDOVÁ KAPSA</b> <b>spodní</b> 	1N, 2, 3N, 4N, 5, 6, 7, 8N, 9N, 11, 13, 14, 15		8595068401347	<b>391,60</b>	<b>473,84</b>
			8595068415153	<b>159,00</b>	<b>192,39</b>
	1N, 2, 3N, 4N, 5, 6, 7, 8N, 9N, 11, 13, 14, 15		8595068414699	<b>222,00</b>	<b>268,62</b>
	3N, 10 - 3D, 12		8595068415245	<b>222,00</b>	<b>268,62</b>
<b>VODÍCÍ ROLKA</b> <b>posuvné brány</b> 	1N, 2, 3N, 4N, 5, 6, 7, 8N, 9N, 11, 13, 14, 15		8595068401361	<b>244,20</b>	<b>295,48</b>
	1N, 2, 3N, 4N, 5, 6, 7, 8N, 9N, 11, 13, 14, 15		8595068401378	<b>244,20</b>	<b>295,48</b>
	3N, 10 - 3D, 12		8595068415276	<b>100,00</b>	<b>121,00</b>
	1N, 2, 3N, 4N, 5, 6, 7, 8N, 9N, 11, 13, 14, 15		8595068419618	<b>136,00</b>	<b>164,56</b>
<b>KYVNÝ VOZÍK</b> <b>posuvné brány</b> <b>- 2 ks v sadě</b> 	3N, 10 - 3D, 12		8595068416211	<b>136,00</b>	<b>164,56</b>
	1N, 2, 3N, 4N, 5, 6, 7, 8N, 9N, 11, 13, 14, 15		8595068401415	<b>149,60</b>	<b>181,02</b>
	1N, 2, 3N, 4N, 5, 6, 7, 8N, 9N, 11, 13, 14, 15		8595068401439	<b>149,60</b>	<b>181,02</b>
	všechny systémy		8595068414712	<b>972,00</b>	<b>1176,12</b>
<b>ZÁMEK posuvné brány</b> <b>- hákový</b> 	všechny systémy		8595068413128	<b>236,67</b>	<b>286,37</b>
<b>vložka FAB</b> 	všechny systémy		8595068413067	<b>247,50</b>	<b>299,48</b>
<b>SPODNÍ NÁJEZD</b> 	všechny systémy		8595068414705	<b>220,00</b>	<b>266,20</b>
<b>ZÁSLEPKA</b> <b>70 x 70 mm</b> 	všechny systémy	černá	8595068414736	<b>20,00</b>	<b>24,20</b>



## MONTÁŽ DO BETONOVÉHO SYSTÉMU PILEG®

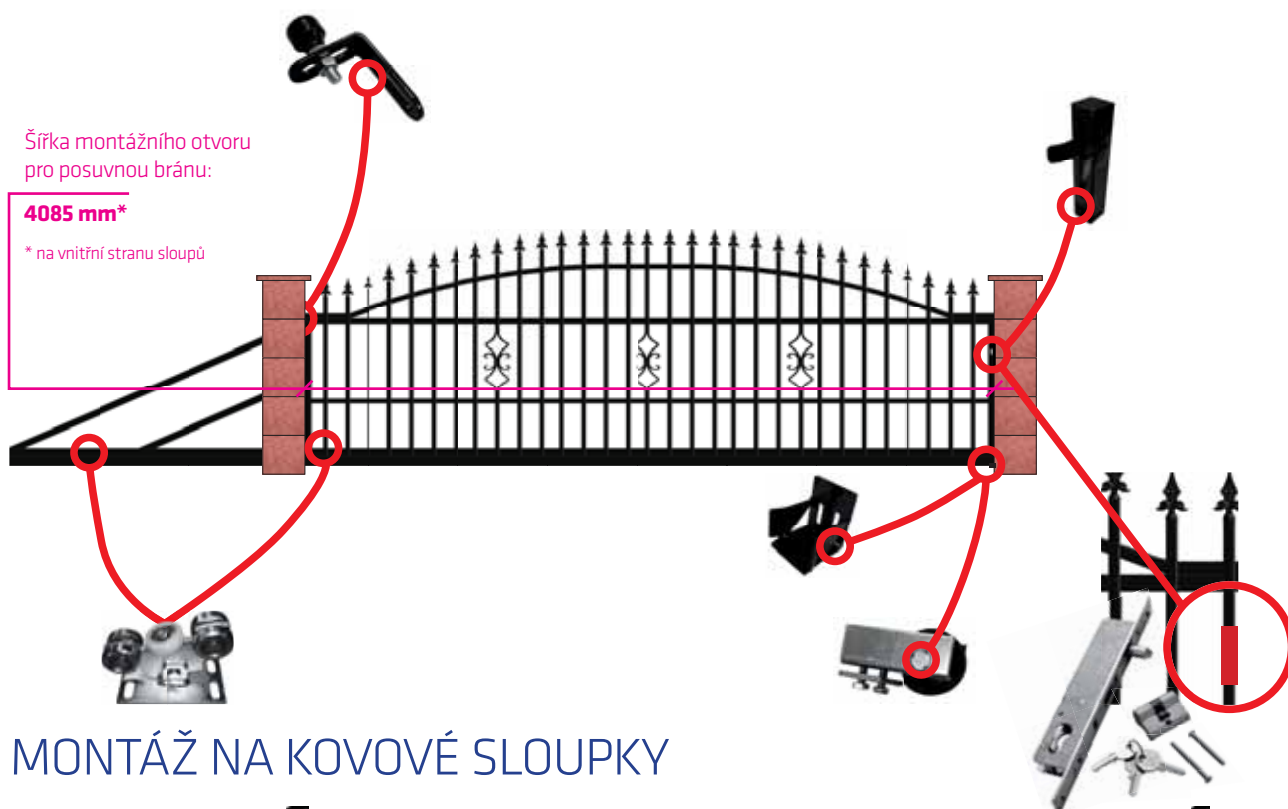

## MONTÁŽ NA KOVOVÉ SLOUPKY

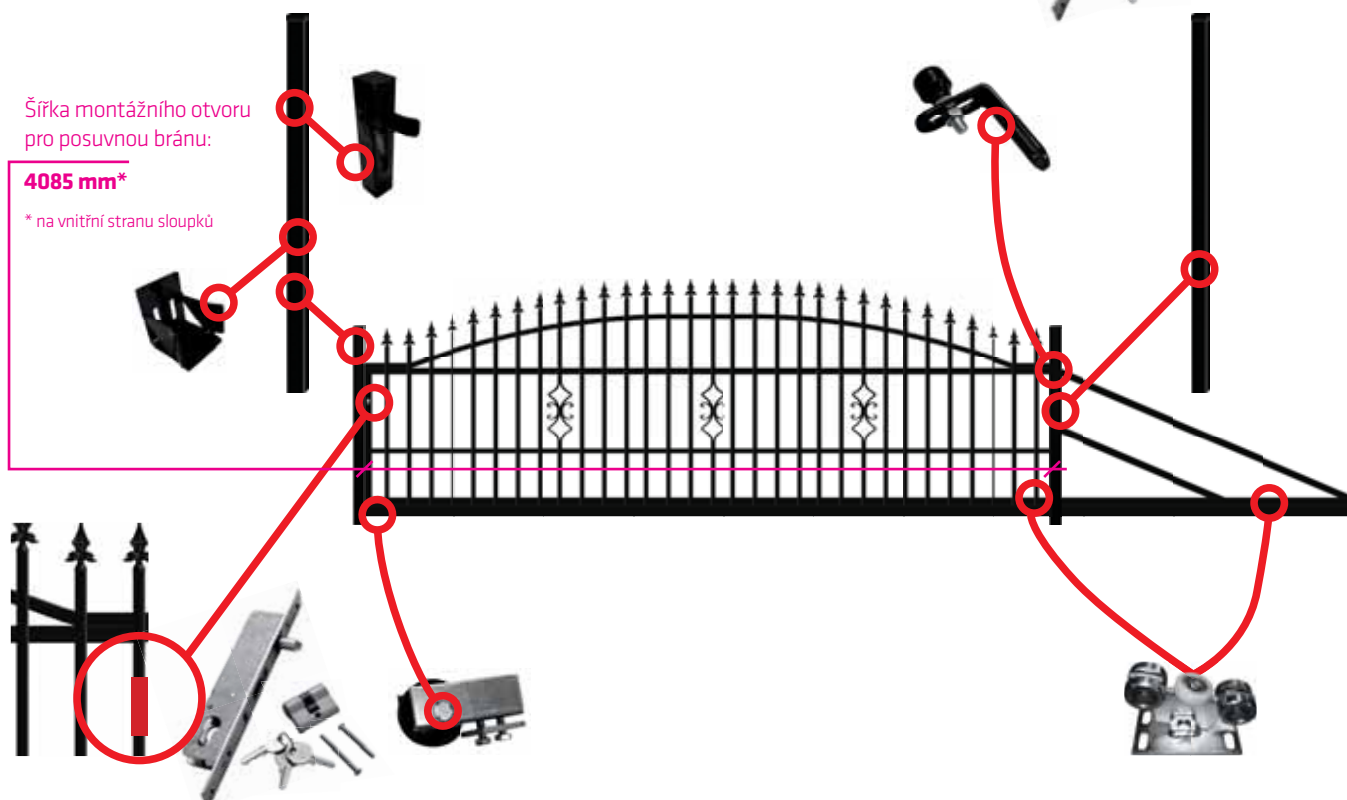

**Všechny posuvné brány jsou standardně dodávány v kompletu, který obsahuje:**  
posuvná brána 1x; nosný sloupek 1x; dorazový sloupek 1x; dojezdová kapsa zámku 1x;  
vodící rolka 1x; kyvný vozík 2x (zámek, vložka a spodní nájezd není součástí kompletu)

# POHON PRO KŘÍDLOVÉ BRÁNY – PILEG®

**7 944,-**  
bez DPH



## PHOBOS N BT ECO

označení	popis
PHOBOS N BT ECO	2x pohon + řídicí jednotka + 1x ovladač

### Technické parametry výrobku

	PHOBOS N BT ECO
Řídicí jednotka	THALIA
Motor	24V
Příkon	40W
Užitečný zdvih	305mm
Maximální úhel	118°
Čas otevření	15s
Typ koncových spínačů	magnetické
Zpomalení	ano
Reakce na náraz	D-Track
Blokování	mechanické samosvorné
Odblokování	trojúhelníkový klíček
Provozní zatížení	intenzivní
Hmotnost pohonu	5kg
Provozní podmínky	-20°C až 50°C

### Rozměry

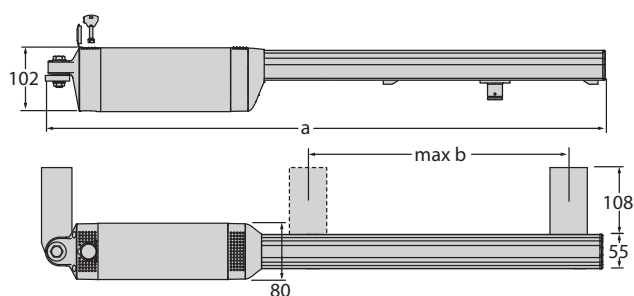

	a	max b
PHOBOS N	915	305
PHOBOS NL	943	470
PHOBOS N BT	825	295
PHOBOS NL BT	943	410

### THALIA



- Univerzální řídicí jednotka pro jeden nebo dva 24V pohony pro otočné brány
- Napájení řídicí jednotky: 230V
- Napájení motorů: 24V
- Hlavní parametry: barevně standardizované vyjímatelné svorky, zjednodušené programování pomocí displeje s průvodcem, zabudovaný 2-kanálový přijímač, systém D-Track proti sevření, zpomalení během otevírání a zavírání, protokol U-Link pro použití se systémy Blue Entry, U-Base a U-Service
- Hlavní funkce: automatické zavření, rychlé zavření, částečné otevření, provoz typu "mrtvý muž"

### Příslušenství

Označení	Popis	EAN	cena Kč bez DPH	cena Kč s DPH
<b>BFT - Cellula 130</b>	Samozastřovací fotobuňky (2 ks)	8595068420560	1 300,00	1 573,00
<b>BFT - B LTA 24V</b>	Signalizační zařízení – blikající maják Radius, 24V bez antény	8595068443101	1 200,00	1 452,00
<b>BFT - MITTO</b>	Dálkový ovladač 2-kanálový, 433 MHz, plovoucí kód	8595068421666	800,00	968,00

# POHON PRO POSUVNÉ BRÁNY – PILEG®

**5 894,-**  
bez DPH



## DEIMOS BT A400 ECO

označení	popis
DEIMOS BT A400 ECO	pohon s řídicí jednotkou + 1x ovladač

### Technické parametry výrobku

DEIMOS BT A400 ECO	
Řídicí jednotka	HAMAL 400
Motor	24V
Příkon	50W
Koncové spínače	elektromechanické
Modul zubu	4
Rychlost křídla	12m/min
Zpomalení	ano
Reakce na náraz	D-Track
Blokování	mechanické samosvorné
Odblokování	páka a osobní klíček
Provozní zatížení	intenzivní
Hmotnost pohonu	7kg
Provozní podmínky	-20°C až 55°C

### Rozměry

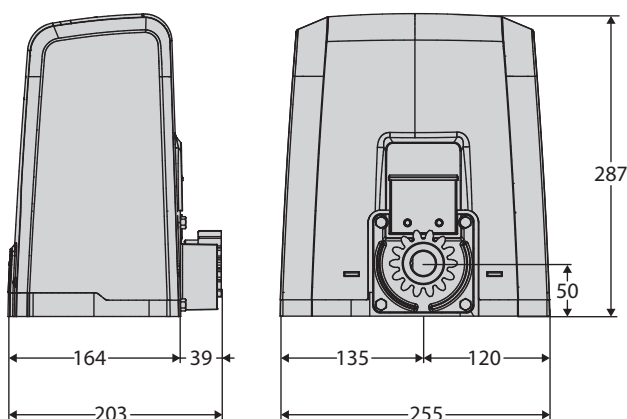





### HAMAL



- Řídicí jednotka pro jeden 24V pohon pro posuvné brány
- Napájení řídicí jednotky: 230V
- Napájení motoru: 24V
- Hlavní parametry: barevně standardizované vyjímatelné svorky, programování pomocí DIP přepínačů a potenciometrů, zabudovaný 2-kanálový přijímač, systém řízení dráhy D-Track proti sevření, zpomalení během otevírání a zavírání
- Hlavní funkce: automatické zavření, rychlé zavření, částečné otevření

### Příslušenství

Označení	Popis	EAN	cena Kč bez DPH	cena Kč s DPH
 <b>BFT - CP</b>	Plastový hřebec 22x22mm s kovovým jádrem a držáky s dolním uchycením, modul zubu 4, délka 1 m*	8595068401033	340,00	411,40
 <b>BFT - Cellula 130</b>	Samoaostřovací fotobuňky (2 ks)	8595068420560	1 300,00	1 573,00
 <b>BFT - B LTA 24V</b>	Signalizační zařízení – blikající maják Radius, 24V bez antény	8595068443101	1 200,00	1 452,00
 <b>BFT - MITTO</b>	Dálkový ovladač 2-kanálový, 433 MHz, plovoucí kód	8595068421666	800,00	968,00

\* pro nabízené posuvné brány s šířkou průjezdu 4 m je zapotřebí 5 ks



# BETONOVÉ PLOTY

Pokud plánujete oplotit svůj pozemek betonovým plotem, neváhejte a využijte toto zajímavé řešení složené z jednoduchých a snadno použitelných betonových tvarovek. Jedná se o patentovanou českou novinku, která revolučním způsobem snižuje náklady na výstavbu oplocení.



## PROČ BETONOVÉ PLOTY?

Betonové ploty mají velké množství využití: oplocení rodinných domů, průmyslových objektů, stavbě dělicích stěn, až po dekorativní oplocení zahrad apod. Mezi hlavní přednosti betonového plotu patří zejména nenáročná údržba a velmi dlouhá životnost přesahující 30 let.

NAŠÍM CÍLEM JE POSKYTNOUT VÁM **OPLOCENÍ NEJVYŠŠÍ KVALITY,**  
 PROTO U NAŠICH PLOTŮ **POČÍTEJTE S PRVOTŘÍDNÍMI VLASTNOSTMI.**

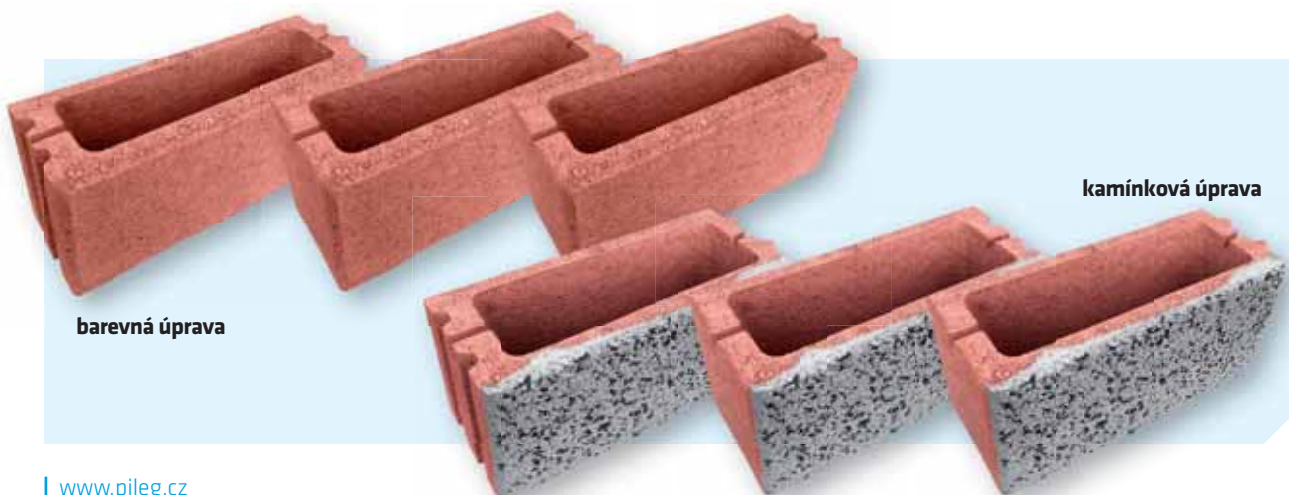

## SYSTÉM STAVBY BETONOVÉHO OPLOCENÍ

### SLOUPKOVÁ TVAROVKA

- stabilní, nosný betonový prvek
- vibrolisovaný beton zajišťující tvarovou ostrost
- hladké celobarevné provedení

### PLOTOVÁ TVAROVKA

- univerzální plotový zdící prvek
- rozměrově stálé korpusy betonu
- barevný vibrolisovaný beton
- intuitivně řešená konstrukce tvarovky

### CELKOVÉ NÁKLADY NA VÝSTAVBU

**JSOU V POROVNÁNÍ S PODOBNÝMI SYSTÉMY NA TRHU POLOVIČNÍ.**

### VÝHODY BETONOVÉHO PLOTU

- rychlá a jednoduchá montáž
- bezúdržbový povrch
- ochrana majetku
- ekologicky šetrný výrobek
- nízké pořizovací náklady
- kvalitní zpracování a dlouhá životnost
- esteticky působivý vzhled

### JAKOU MAJÍ BETONOVÉ PLOTY ŽIVOTNOST?

Betonové ploty jsou vyrobeny z certifikovaného betonu stálého složení, proto je betonové oplocení odolné vůči dešti, sněhu, mrazu, zkrátka všem povětrnostním vlivům. Životnost betonových plotů je díky kvalitnímu zpracování až několik desítek let.

Beton pro výrobu betonových plotů je tvořen z čistě přírodních materiálů, může tedy v důsledku různých faktorů (nejčastěji povětrnostních podmínek) působících při výrobě či skladování betonových plotů docházet ke kolísání vlastního přirozeného složení betonu nebo vystoupení volného vápna obsaženého v cementu na povrch betonového plotu – tzv. výkvět.

Zabránit vzniku drobných barevných odlišností a vápenných výkvětů v souhrnu působení všech negativních vlivů je i za použití nejpokrokovějších chemických přísad technologicky nemožné. Barevné rozdíly a výkvěty mohou mít různou intenzitu, v žádném případě však nemají vliv na kvalitu a užité vlastnosti betonového plotu.

**S ohledem na cementový základ výrobků nejsou výkvěty ani odchylky v barevném odstínu považovány za vady výrobků.** Nelze je tedy reklamovat. Působením povětrnostních vlivů a běžným mechanickým namáháním zpravidla dojde časem k vyrovnání barevných rozdílů a zmizení výkvětů.

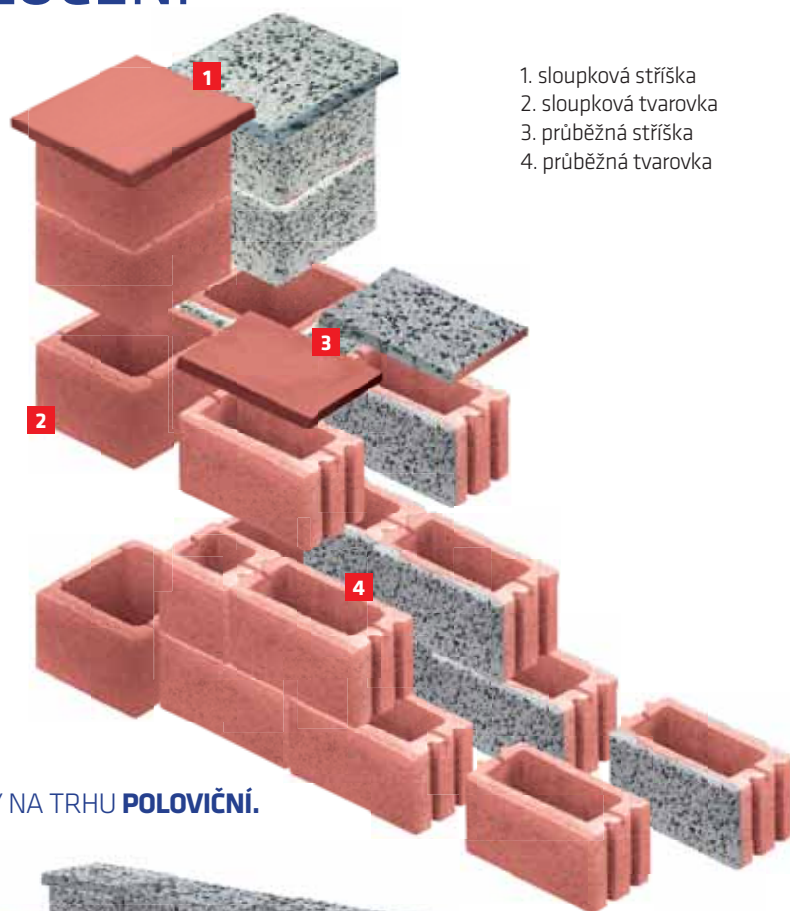

1. sloupková stříška
2. sloupková tvarovka
3. průběžná stříška
4. průběžná tvarovka



cena za 1 m<sup>2</sup> již od  
**559,-**  
bez DPH

# PLOTOVÉ POLE S VÝPLNÍ

## BAREVNÁ ÚPRAVA

- systém betonového oplocení PILEG® je **patentovaným řešením** uceleného oplocení pro privátní použití
- univerzální plotový zdící prvek
- rozměrově stálé korpusy betonu
- barevný vibrolisovaný beton
- intuitivně řešená konstrukce tvarovky



**VYZKOUŠEJTE  
KONFIGURÁTOR  
PLOTŮ**

[www.pileg.cz/konfigurator-plotu](http://www.pileg.cz/konfigurator-plotu)

1. sloupková stříška
2. sloupková tvarovka
3. průběžná stříška
4. průběžná tvarovka



## SKLADBA SYSTÉMU

### PLOTVÉ POLE S JANÍČKOVOU DESKOU

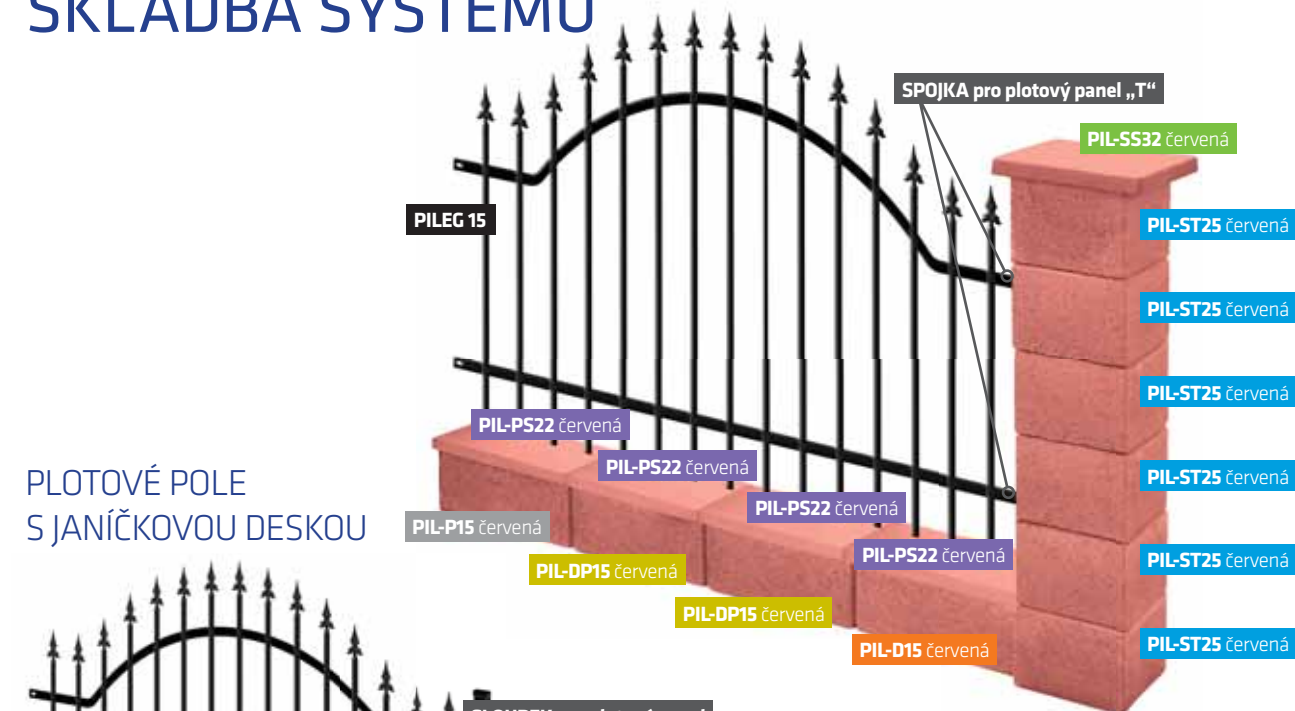

### PLOTVÉ POLE (NEÚPLNÉ)

	typ	kód	barva	počet kusů
TVAROVKA	drážka-pero 150 mm	PIL-DP15	červená	2
	pero 150 mm	PIL-P15	červená	1
	drážka 150 mm	PIL-D15	červená	1
	sloupková 250 mm	PIL-ST25	červená	6
STŘÍŠKA	průběžná 220 mm	PIL-PS22	červená	4
	sloupková 320 mm	PIL-SS32	červená	1
PLOTVÝ PANEL	2000 x 1200 mm	PILEG 15	černá	1

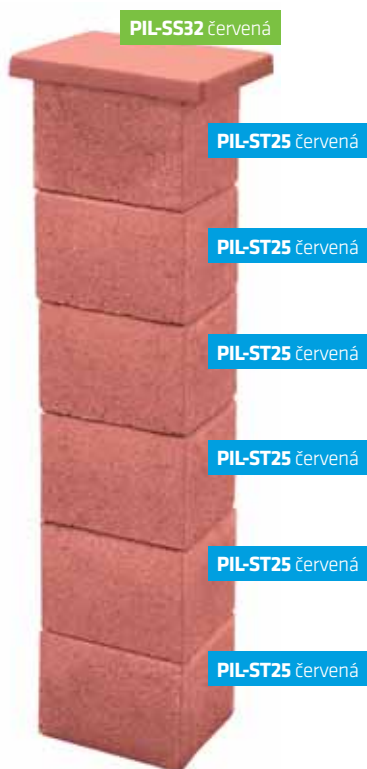

### SLOUPEK

	typ	kód	barva	počet kusů
TVAROVKA	sloupková 250 mm	PIL-ST25	červená	6
STŘÍŠKA	sloupková 320 mm	PIL-SS32	červená	1

# PLOTOVÉ POLE S VÝPLNÍ

## KAMÍNKOVÁ ÚPRAVA

- systém betonového oplocení PILEG® je **patentovaným řešením** uceleného oplocení pro privátní použití
- univerzální plotový, zdící prvek
- rozměrově stálé korpusy betonu
- barevný, vibrolisovaný beton
- intuitivně řešená konstrukce tvarovky



1. sloupková stříška
2. sloupková tvarovka
3. průběžná stříška
4. průběžná tvarovka

**VYZKOUŠEJTE  
KONFIGURÁTOR  
PLOTŮ**

[www.pileg.cz/konfigurator-plotu](http://www.pileg.cz/konfigurator-plotu)

## SKLADBA SYSTÉMU

### PLOTOVÉ POLE S JANÍČKOVOU DESKOU

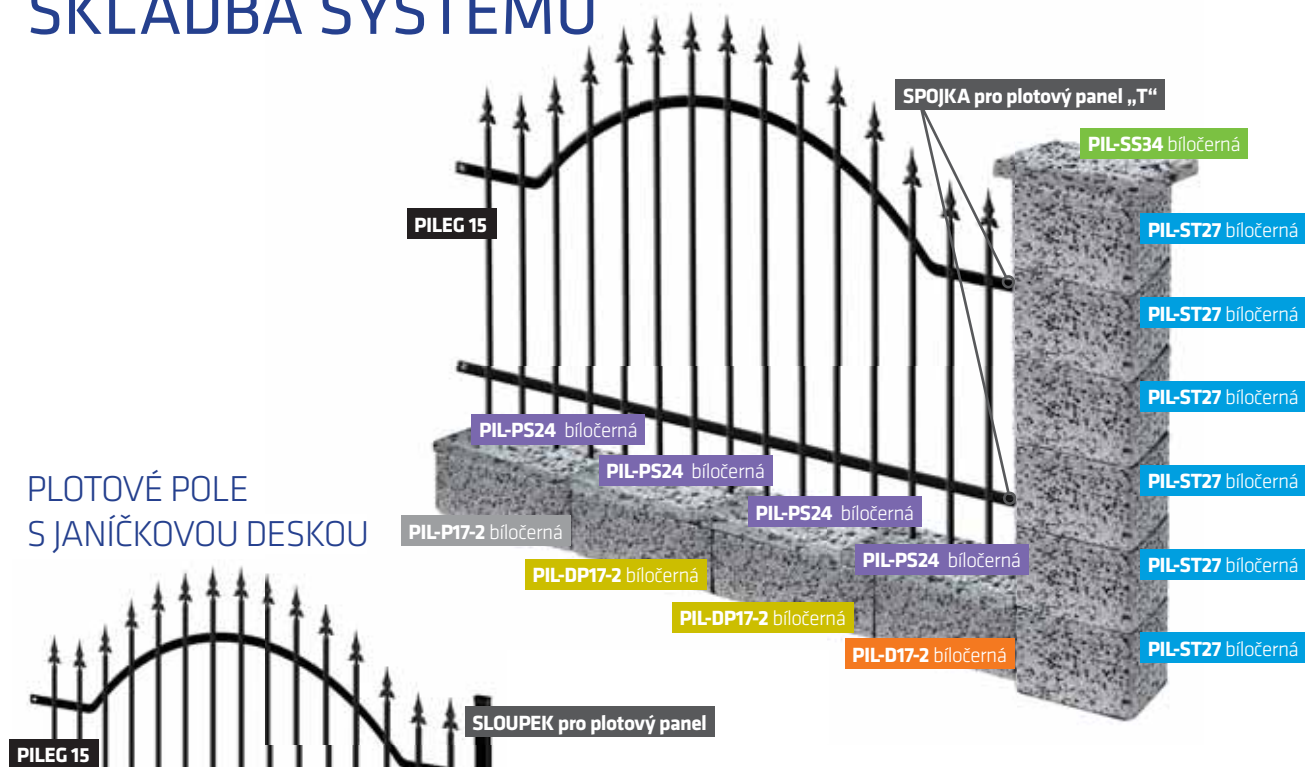

### PLOTOVÉ POLE (NEÚPLNÉ)

	typ	kód	barva	počet kusů
TVAROVKA	drážka-pero 170 mm	PIL-DP17-2	bíločerná	2
	pero 170 mm	PIL-P17-2	bíločerná	1
	drážka 170 mm	PIL-D17-2	bíločerná	1
	sloupková 270 mm	PIL-ST27	bíločerná	6
STŘÍŠKA	průběžná 240 mm	PIL-PS24	bíločerná	4
	sloupková 340 mm	PIL-SS34	bíločerná	1
PLOTOVÝ PANEL	2000 x 1200 mm	PILEG 15	černá	1



### SLOUPEK

	typ	kód	barva	počet kusů
TVAROVKA	sloupková 270 mm	PIL-ST27	bíločerná	6
STŘÍŠKA	sloupková 340 mm	PIL-SS34	bíločerná	1



# PLOTOVÁ ZEĎ

BAREVNÁ ÚPRAVA

- speciální půdorys tvarovky se zámkem **umožňující rychlou, přesnou a jednoduchou výstavbu**
- provedení tvarovek **umožňuje stavbu** plotových zdí **bezspárovou technologií**



**VYZKOUŠEJTE  
KONFIGURÁTOR  
BETONOVÝCH ZDÍ**

[www.pileg.cz/  
konfigurator-betonovych-zdi](http://www.pileg.cz/konfigurator-betonovych-zdi)

1. sloupková stříška
2. sloupková tvarovka
3. průběžná stříška
4. průběžná tvarovka

## SKLADBA SYSTÉMU

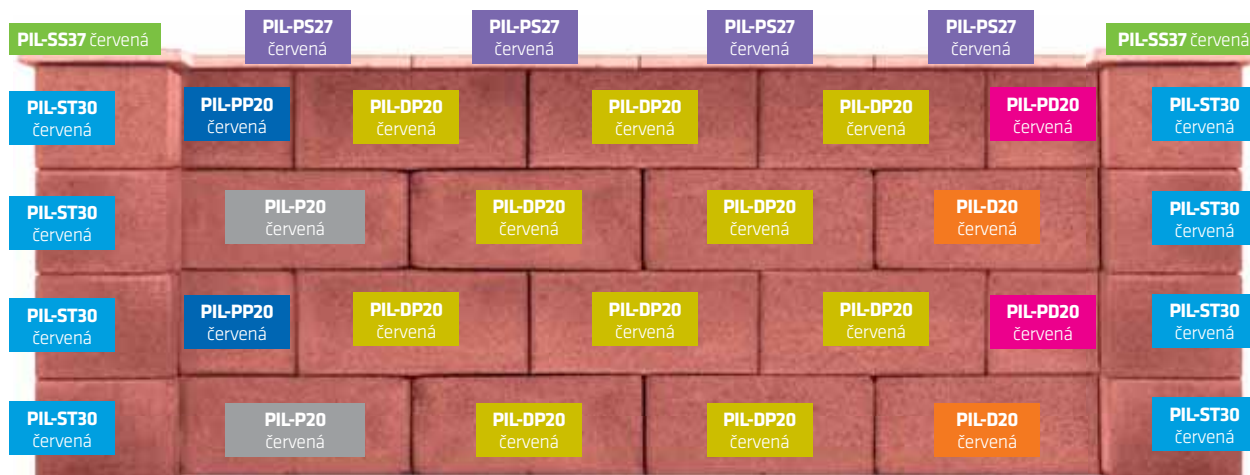

## PLOTOVÁ ZEĎ

	typ	kód	barva	počet kusů
<b>TVAROVKA</b>	drážka-pero 200 mm	PIL-DP20	červená	10
	pero 200 mm	PIL-P20	červená	2
	drážka 200 mm	PIL-D20	červená	2
	půlka/pero 200 mm	PIL-PP20	červená	2
	půlka/drážka 200 mm	PIL-PD20	červená	2
	sloupková 300 mm	PIL-ST30	červená	8
<b>STRÍŠKA</b>	průběžná 270 mm	PIL-PS27	červená	4
	sloupková 370 mm	PIL-SS37	červená	2

### KONFIGURÁTOR PLOTŮ

[www.pileg.cz/konfigurator-plotu](http://www.pileg.cz/konfigurator-plotu)



### KONFIGURÁTOR BETONOVÝCH ZDÍ

[www.pileg.cz/konfigurator-betonovych-zdi](http://www.pileg.cz/konfigurator-betonovych-zdi)

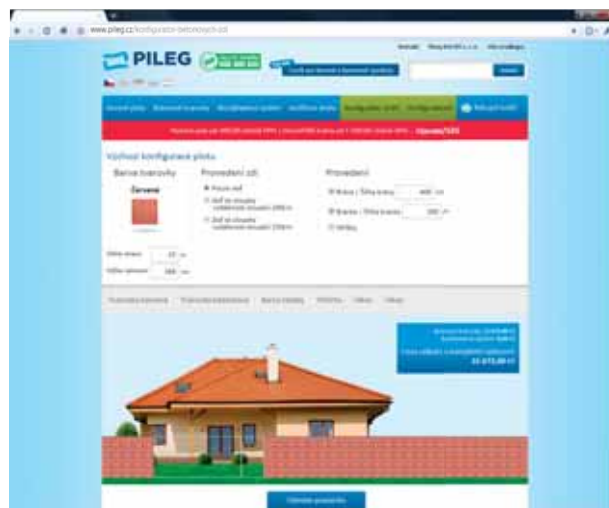

# PLOTOVÁ ZEĎ

KAMÍNKOVÁ ÚPRAVA

- speciální půdorys tvarovky se zámkem **umožňující rychlou, přesnou a jednoduchou výstavbu**
- provedení tvarovek **umožňuje stavbu** plotových zdí **bezspárovou technologií**

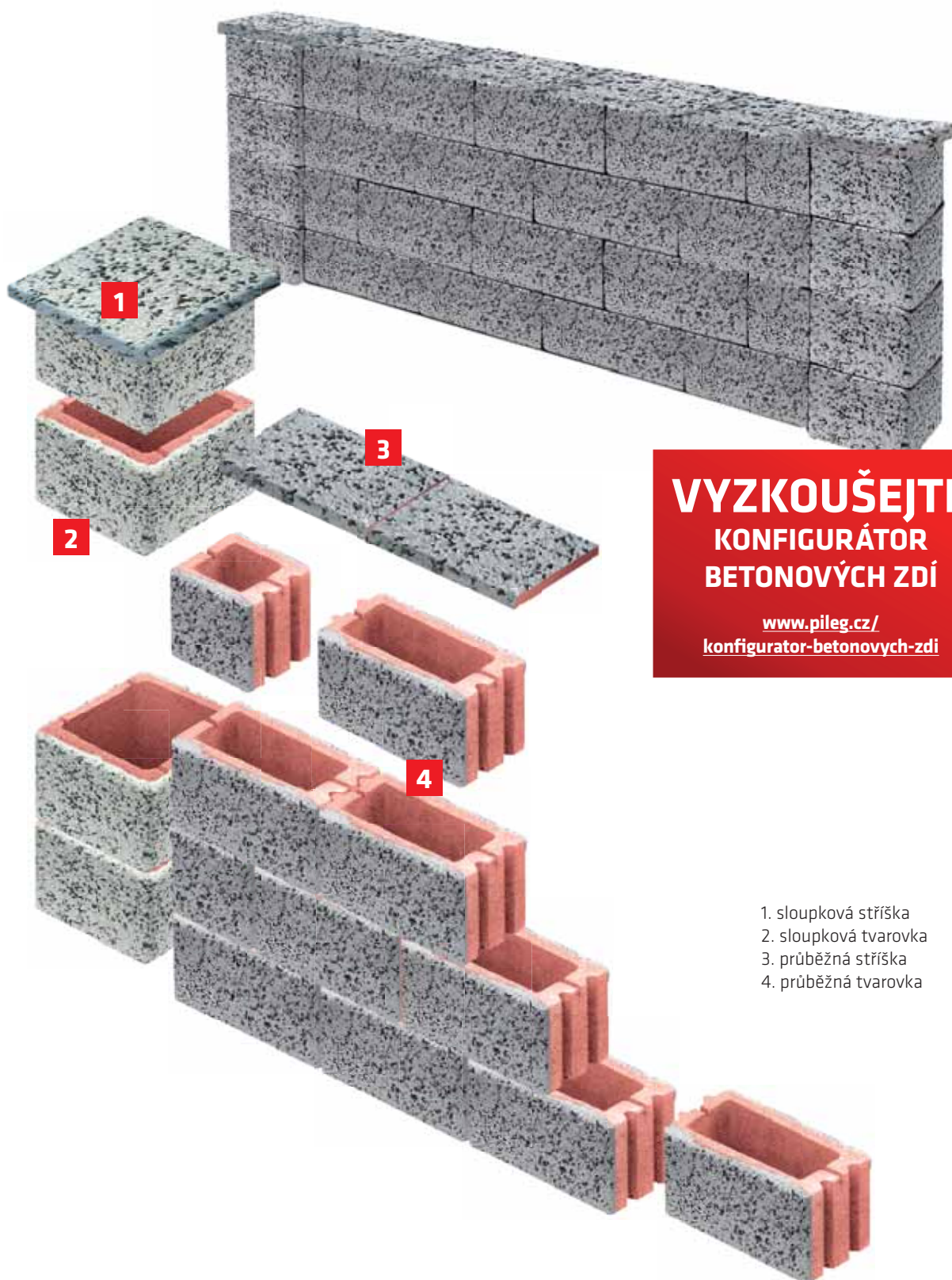

**VYZKOUŠEJTE**  
**KONFIGURÁTOR**  
**BETONOVÝCH ZDÍ**

[www.pileg.cz/  
konfigurator-betonovych-zdi](http://www.pileg.cz/konfigurator-betonovych-zdi)

1. sloupková stříška
2. sloupková tvarovka
3. průběžná stříška
4. průběžná tvarovka



## SKLADBA SYSTÉMU

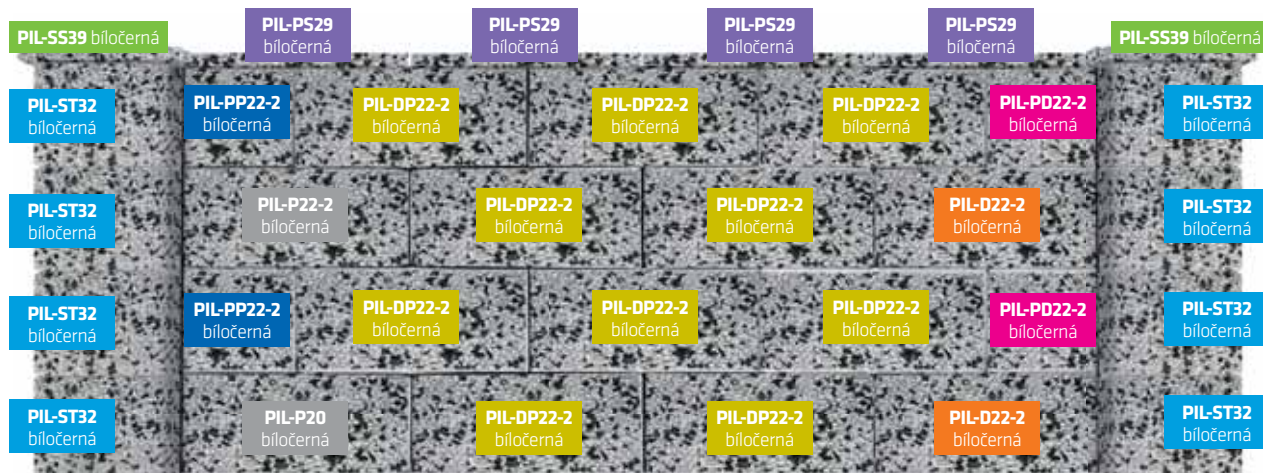

## PLOTOVÁ ZEĎ

	typ	kód	barva	počet kusů
<b>TVAROVKA</b>	drážka-pero 220 mm	PIL-DP22-2	bíločerná	10
	pero 220 mm	PIL-P22-2	bíločerná	2
	drážka 220 mm	PIL-D22-2	bíločerná	2
	půlka/pero 220 mm	PIL-PP22-2	bíločerná	2
	půlka/drážka 220 mm	PIL-PD22-2	bíločerná	2
	sloupková 320 mm	PIL-ST32	bíločerná	8
<b>STRÍŠKA</b>	průběžná 290 mm	PIL-PS27	bíločerná	4
	sloupková 390 mm	PIL-SS37	bíločerná	2

**KONFIGURÁTOR  
PLOTŮ**

[www.pileg.cz/konfigurator-plotu](http://www.pileg.cz/konfigurator-plotu)



**KONFIGURÁTOR  
BETONOVÝCH ZDÍ**

[www.pileg.cz/konfigurator-betonovych-zdi](http://www.pileg.cz/konfigurator-betonovych-zdi)

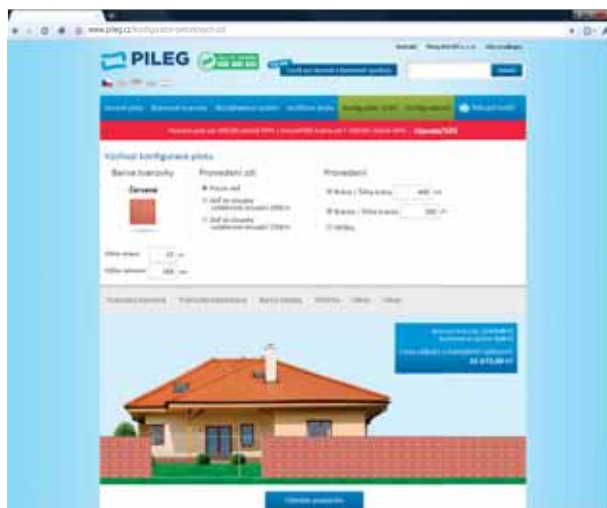

# BEZZÁKLADOVÝ SYSTÉM

**50%**  
úspora nákladů  
při využití bezzákladového systému

**80%**  
úspora času na montáž

Bezzákladové oplocení je kvalitní český výrobek, se všestranným použitím. Vhodný k oplocení jak rodinných domů a zahrad, tak i průmyslových objektů. Jednoduchý stavebnicový systém, se kterým si můžete sami ve velmi krátké době vkusně oplotit svůj pozemek. A to za velmi příznivou cenu.



1. armovaná prahová deska
2. základová tvarovka se zámkem
3. základová tvarovka plná

## PLNÁ

400 × 400 × 240  
PIL-TP40



## SE ZÁMKEM

400 × 400 × 240  
PIL-TSZ40



## PRAHOVÁ DESKA

2200 × 210 × 130  
PIL-BZS2200

2730 × 210 × 130  
PIL-BZS2730



## UKÁZKA ZÁKLADU SAMOSTATNÉHO POLE



## UKÁZKA ZÁKLADU PRŮBĚŽNÉHO POLE



## ZÁKLADOVÁ TVAROVKA PLNÁ

typ	rozměr (mm)	kód	cena Kč bez DPH	cena Kč s DPH
plná	400 × 400 × 240	PIL-TP40	80,00	96,80

## ZÁKLADOVÁ TVAROVKA SE ZÁMKEM

typ	rozměr (mm)	kód	cena Kč bez DPH	cena Kč s DPH
se zámkem	400 × 400 × 240	PIL-TSZ40	80,00	96,80

## PRAHOVÁ DESKA

typ	rozměr (mm)	kód	cena Kč bez DPH	cena Kč s DPH
prahová	2200 × 210 × 130	PIL-BZS2200	912,50	1 104,13
prahová	2730 × 210 × 130	PIL-BZS2730	1 001,67	1 212,02

## JANÍČKOVA DESKA SE STABILIZAČNÍMI DRŽÁKY



typ	EAN	rozměr (mm)	cena Kč bez DPH	cena Kč s DPH
Janičkova deska	8595068414149	2000 × 300 × 50	515,00	623,15
stabilizační držák Zn + PVC (RAL 9005)	8595068412947	300 × 50	79,17	95,80

## BAREVNÁ ÚPRAVA

TVAROVKA PRŮBĚŽNÁ CELÁ, PŮLKA TVAROVKA SLOUPKOVÁ A STRÍŠKY

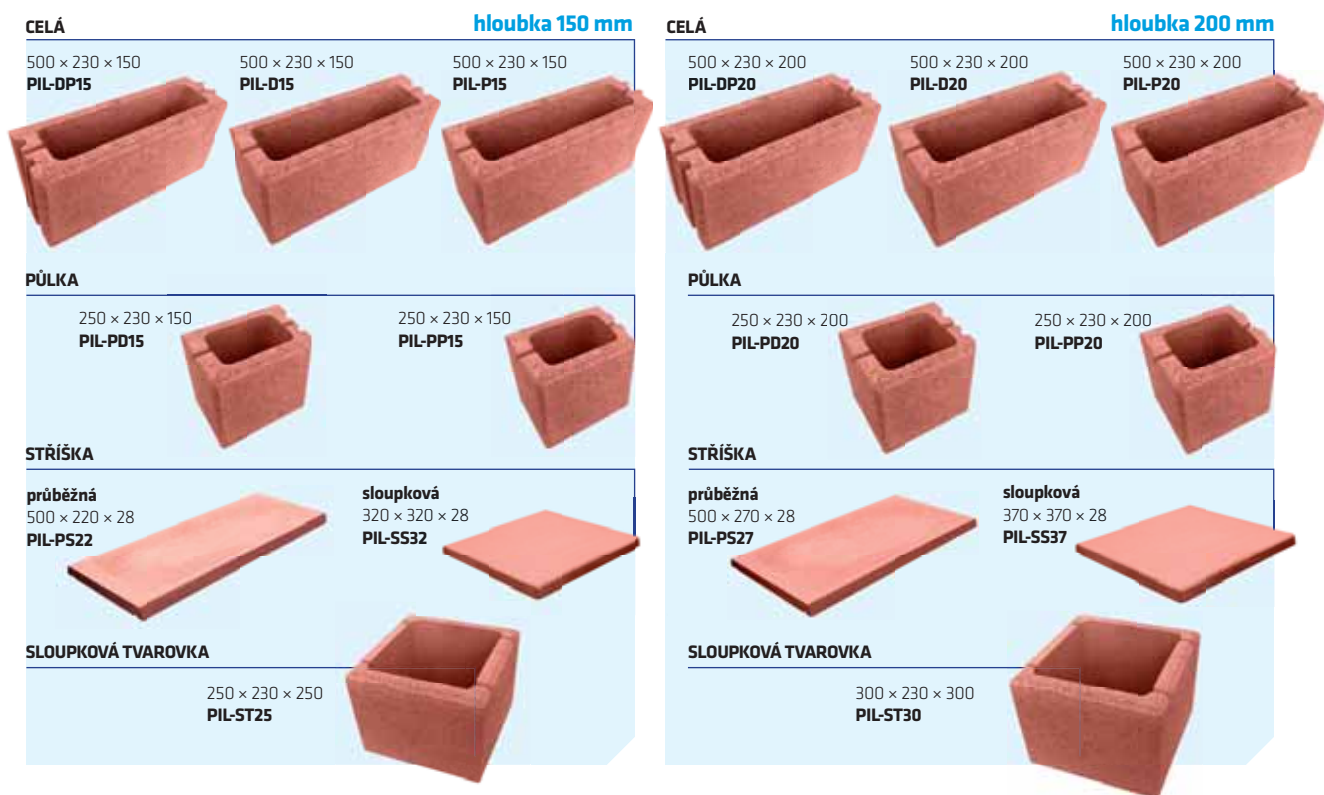

### TVAROVKA PRŮBĚŽNÁ - CELÁ

typ	provedení	rozměr (mm)	kód	cena Kč bez DPH	cena Kč s DPH
drážka-pero	celá	500 × 230 × 150	<b>PIL-DP15</b>	58,33	<b>70,58</b>
drážka	celá	500 × 230 × 150	<b>PIL-D15</b>	58,33	<b>70,58</b>
pero	celá	500 × 230 × 150	<b>PIL-P15</b>	58,33	<b>70,58</b>
drážka-pero	celá	500 × 230 × 200	<b>PIL-DP20</b>	65,83	<b>79,65</b>
drážka	celá	500 × 230 × 200	<b>PIL-D20</b>	65,83	<b>79,65</b>
pero	celá	500 × 230 × 200	<b>PIL-P20</b>	65,83	<b>79,65</b>

### TVAROVKA PRŮBĚŽNÁ - PŮLKA

typ	provedení	rozměr (mm)	kód	cena Kč bez DPH	cena Kč s DPH
drážka	půlka	250 × 230 × 150	<b>PIL-PD15</b>	43,33	<b>52,43</b>
pero	půlka	250 × 230 × 150	<b>PIL-PP15</b>	43,33	<b>52,43</b>
drážka	půlka	250 × 230 × 200	<b>PIL-PD20</b>	46,67	<b>56,47</b>
pero	půlka	250 × 230 × 200	<b>PIL-PP20</b>	46,67	<b>56,47</b>

### TVAROVKA SLOUPKOVÁ

typ	rozměr (mm)	kód	cena Kč bez DPH	cena Kč s DPH
sloupková	250 × 230 × 250	<b>PIL-ST25</b>	58,33	<b>70,58</b>
sloupková	300 × 230 × 300	<b>PIL-ST30</b>	71,67	<b>86,72</b>

### PRŮBĚŽNÁ STRÍŠKA

typ	rozměr (mm)	kód	cena Kč bez DPH	cena Kč s DPH
průběžná	500 × 220 × 28	<b>PIL-PS22</b>	206,67	<b>250,07</b>
průběžná	500 × 270 × 28	<b>PIL-PS27</b>	213,33	<b>258,13</b>

### SLOUPKOVÁ STRÍŠKA

typ	rozměr (mm)	kód	cena Kč bez DPH	cena Kč s DPH
sloupková	320 × 320 × 28	<b>PIL-SS32</b>	193,33	<b>233,93</b>
sloupková	370 × 370 × 28	<b>PIL-SS37</b>	204,17	<b>247,05</b>



# KAMÍNKOVÁ ÚPRAVA

TVAROVKA PRŮBĚŽNÁ CELÁ, PŮLKA TVAROVKA SLOUPKOVÁ A STŘÍŠKY

**CELÁ JEDNOSTRANNÁ**

**hloubka 160 mm**



**CELÁ OBOUSTRANNÁ**

**hloubka 170 mm**



**PŮLKA JEDNOSTRANNÁ**

**hloubka 160 mm**



**PŮLKA OBOUSTRANNÁ**

**hloubka 170 mm**



**CELÁ JEDNOSTRANNÁ**

**hloubka 210 mm**



**CELÁ OBOUSTRANNÁ**

**hloubka 220 mm**



**PŮLKA JEDNOSTRANNÁ**

**hloubka 210 mm**



**PŮLKA OBOUSTRANNÁ**

**hloubka 220 mm**





bíločerná



černá



žlutá



červená



oblázek

## TVAROVKA PRŮBĚŽNÁ – CELÁ (černobílá, černá, žlutá, červená, oblázek)

typ	provedení	kamínková úprava	rozměr (mm)	kód	cena Kč bez DPH	cena Kč s DPH
drážka-pero	celá	jednostranná	500 × 230 × 160	<b>PIL-DP16-1</b>	129,00	<b>156,09</b>
drážka-pero	celá	oboustranná	500 × 230 × 170	<b>PIL-DP17-2</b>	159,00	<b>192,39</b>
drážka	celá	jednostranná	500 × 230 × 160	<b>PIL-D16-1</b>	129,00	<b>156,09</b>
drážka	celá	oboustranná	500 × 230 × 170	<b>PIL-D17-2</b>	159,00	<b>192,39</b>
drážka	celá	jednostranná rohová	510 × 230 × 160	<b>PIL-D16-R1</b>	156,00	<b>188,76</b>
drážka	celá	oboustranná rohová	510 × 230 × 170	<b>PIL-D17-R2</b>	199,00	<b>240,79</b>
pero	celá	jednostranná	500 × 230 × 160	<b>PIL-P16-1</b>	129,00	<b>156,09</b>
pero	celá	oboustranná	500 × 230 × 170	<b>PIL-P17-2</b>	159,00	<b>192,39</b>
pero	celá	jednostranná rohová	510 × 230 × 160	<b>PIL-P16-R1</b>	156,00	<b>188,76</b>
pero	celá	oboustranná rohová	510 × 230 × 170	<b>PIL-P17-R2</b>	189,00	<b>228,69</b>

## TVAROVKA PRŮBĚŽNÁ – PŮLKA (černobílá, černá, žlutá, červená, oblázek)

typ	provedení	kamínková úprava	rozměr (mm)	kód	cena Kč bez DPH	cena Kč s DPH
drážka	půlka	jednostranná	250 × 230 × 160	<b>PIL-PD16-1</b>	109,00	<b>131,89</b>
drážka	půlka	oboustranná	250 × 230 × 170	<b>PIL-PD17-2</b>	155,00	<b>187,55</b>
drážka	půlka	jednostranná rohová	260 × 230 × 160	<b>PIL-PD16-R1</b>	140,00	<b>169,40</b>
drážka	půlka	oboustranná rohová	260 × 230 × 170	<b>PIL-PD17-R2</b>	172,00	<b>208,12</b>
pero	půlka	jednostranná	250 × 230 × 160	<b>PIL-PP16-1</b>	109,00	<b>131,89</b>
pero	půlka	oboustranná	250 × 230 × 170	<b>PIL-PP17-2</b>	155,00	<b>187,55</b>
pero	půlka	jednostranná rohová	260 × 230 × 160	<b>PIL-PP16-R1</b>	140,00	<b>169,40</b>
pero	půlka	oboustranná rohová	260 × 230 × 170	<b>PIL-PP17-R2</b>	172,00	<b>208,12</b>

## TVAROVKA PRŮBĚŽNÁ – CELÁ (černobílá, černá, žlutá, červená, oblázek)

typ	provedení	kamínková úprava	rozměr (mm)	kód	cena Kč bez DPH	cena Kč s DPH
drážka-pero	celá	jednostranná	500 × 230 × 210	<b>PIL-DP21-1</b>	135,00	<b>163,35</b>
drážka-pero	celá	oboustranná	500 × 230 × 220	<b>PIL-DP22-2</b>	175,00	<b>211,75</b>
drážka	celá	jednostranná	500 × 230 × 210	<b>PIL-D21-1</b>	135,00	<b>163,35</b>
drážka	celá	oboustranná	500 × 230 × 220	<b>PIL-D22-2</b>	175,00	<b>211,75</b>
drážka	celá	jednostranná rohová	510 × 230 × 210	<b>PIL-D21-R1</b>	173,00	<b>209,33</b>
drážka	celá	oboustranná rohová	510 × 230 × 220	<b>PIL-D22-R2</b>	215,00	<b>260,15</b>
pero	celá	jednostranná	500 × 230 × 210	<b>PIL-P21-1</b>	135,00	<b>163,35</b>
pero	celá	oboustranná	500 × 230 × 220	<b>PIL-P22-2</b>	175,00	<b>211,75</b>
pero	celá	jednostranná rohová	510 × 230 × 210	<b>PIL-P21-R1</b>	173,00	<b>209,33</b>
pero	celá	oboustranná rohová	510 × 230 × 220	<b>PIL-P22-R2</b>	215,00	<b>260,15</b>

## TVAROVKA PRŮBĚŽNÁ – PŮLKA (černobílá, černá, žlutá, červená, oblázek)

typ	provedení	kamínková úprava	rozměr (mm)	kód	cena Kč bez DPH	cena Kč s DPH
drážka	půlka	jednostranná	250 × 230 × 210	<b>PIL-PD21-1</b>	101,00	<b>122,21</b>
drážka	půlka	oboustranná	250 × 230 × 220	<b>PIL-PD22-2</b>	129,00	<b>156,09</b>
drážka	půlka	jednostranná rohová	260 × 230 × 210	<b>PIL-PD21-R1</b>	140,00	<b>169,40</b>
drážka	půlka	oboustranná rohová	260 × 230 × 220	<b>PIL-PD22-R2</b>	175,00	<b>211,75</b>
pero	půlka	jednostranná	250 × 230 × 210	<b>PIL-PP21-1</b>	101,00	<b>122,21</b>
pero	půlka	oboustranná	250 × 230 × 220	<b>PIL-PP22-2</b>	129,00	<b>156,09</b>
pero	půlka	jednostranná rohová	260 × 230 × 210	<b>PIL-PP21-R1</b>	140,00	<b>169,40</b>
pero	půlka	oboustranná rohová	260 × 230 × 220	<b>PIL-PP22-R2</b>	175,00	<b>211,75</b>

## TVAROVKA SLOUPKOVÁ (černobílá, černá, žlutá, červená, oblázek)

typ	rozměr (mm)	kód	cena Kč bez DPH	cena Kč s DPH
sloupková	270 × 230 × 270	<b>PIL-ST27</b>	205,00	<b>248,05</b>
sloupková	320 × 230 × 320	<b>PIL-ST32</b>	218,00	<b>263,78</b>

## PRŮBĚŽNÁ STRÍŠKA (černobílá, černá, žlutá, červená, oblázek)

typ	rozměr (mm)	kód	cena Kč bez DPH	cena Kč s DPH
průběžná	500 × 240 × 38	<b>PIL-PS24</b>	225,00	<b>272,25</b>
průběžná	500 × 290 × 38	<b>PIL-PS29</b>	238,00	<b>287,98</b>

## SLOUPKOVÁ STRÍŠKA (černobílá, černá, žlutá, červená, oblázek)

typ	rozměr (mm)	kód	cena Kč bez DPH	cena Kč s DPH
sloupková	340 × 340 × 38	<b>PIL-SS34</b>	249,00	<b>301,29</b>
sloupková	390 × 390 × 38	<b>PIL-SS39</b>	259,00	<b>313,39</b>

# STAVEBNÍ PŘIPRAVENOST BRANKY A DVOUKŘÍDLÉ BRÁNY

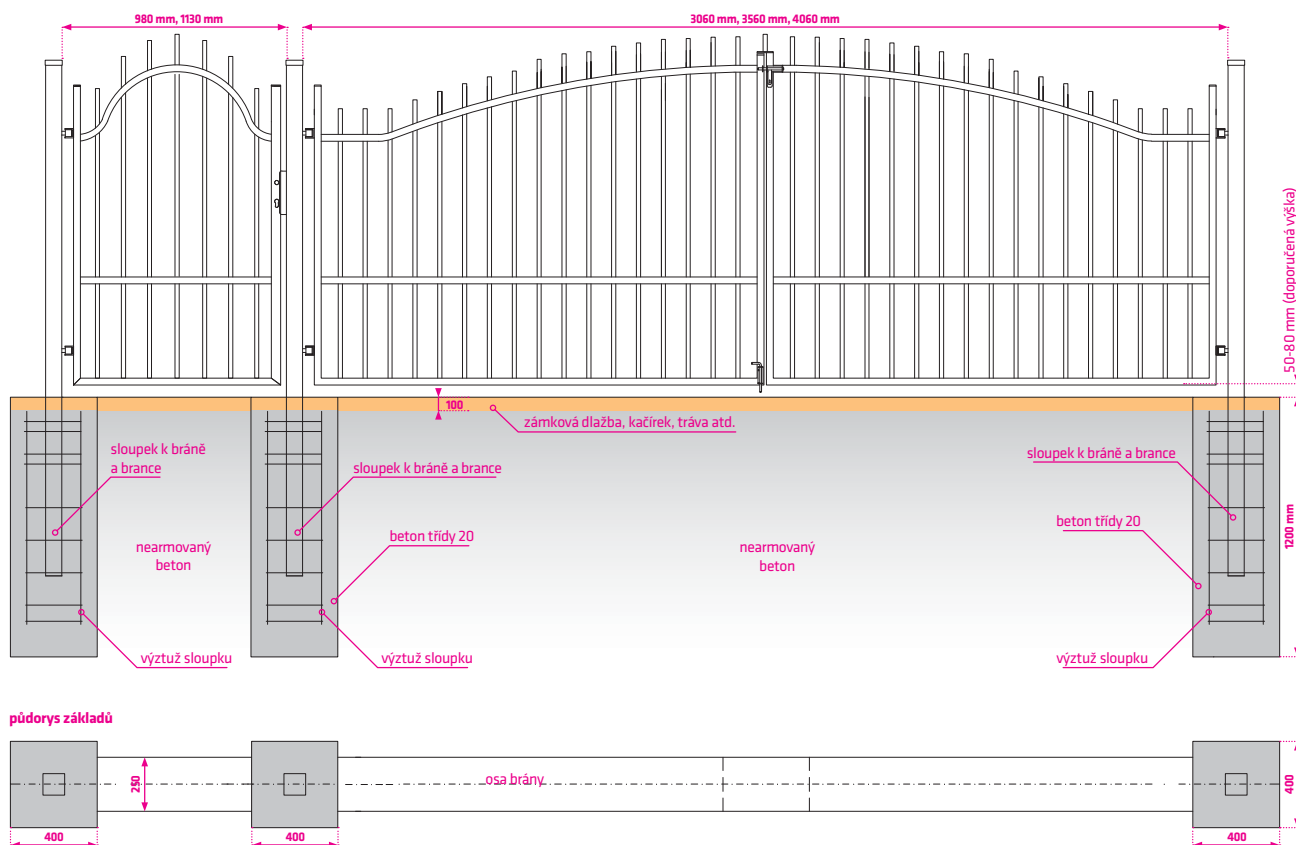

## UPOZORNĚNÍ

Sloupky 70 x 70 je třeba zalít betonem!

### Pořadí montážních prací:

Montáž provádějte pod odborným dohledem kvalifikovaných osob.

- 1) vymezte polohu brány a branky v terénu
- 2) proveďte výkopy pro základy sloupků brány a sloupku branky do požadované hloubky
- 3) proveďte bednění pro sokly sloupků
- 4) připravte výztuž soklů dle schématu a umístěte ji do bednění
- 5) položte bránu na vodorovný podklad a sestavte ji společně se sloupky; dbejte přitom na to, aby všechny díly byly v jedné rovině
- 6) takto sestavenou bránu zajistěte proti rozevření pomocí dřevěných, příp. jiných prvků (např. hranoly, desky, profily)
- 7) sestavený díl ustavte na místě pro zabudování ve svislé poloze, poté opět zkontrolujte polohu všech součástí a zajistěte je proti naklonění nebo převrhnutí
- 8) pro zachování svislé polohy sloupky podepřete
- 9) proveďte betonáž soklů pro sloupky
- 10) proveďte bednění a betonáž doplňkových dílů mezi sloupky; nezapomeňte přitom na aretační prvky brány (ploché železo, trubka)

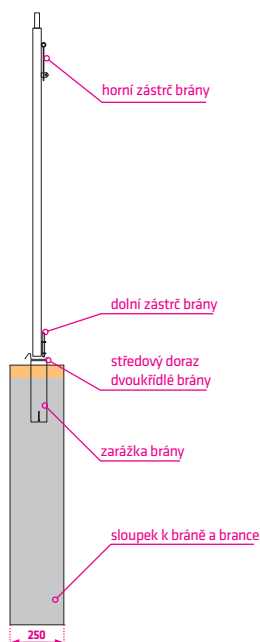

### schéma výztuže sloupků

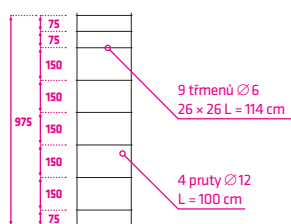



# STAVEBNÍ PŘIPRAVENOST POSUVNÉ BRÁNY

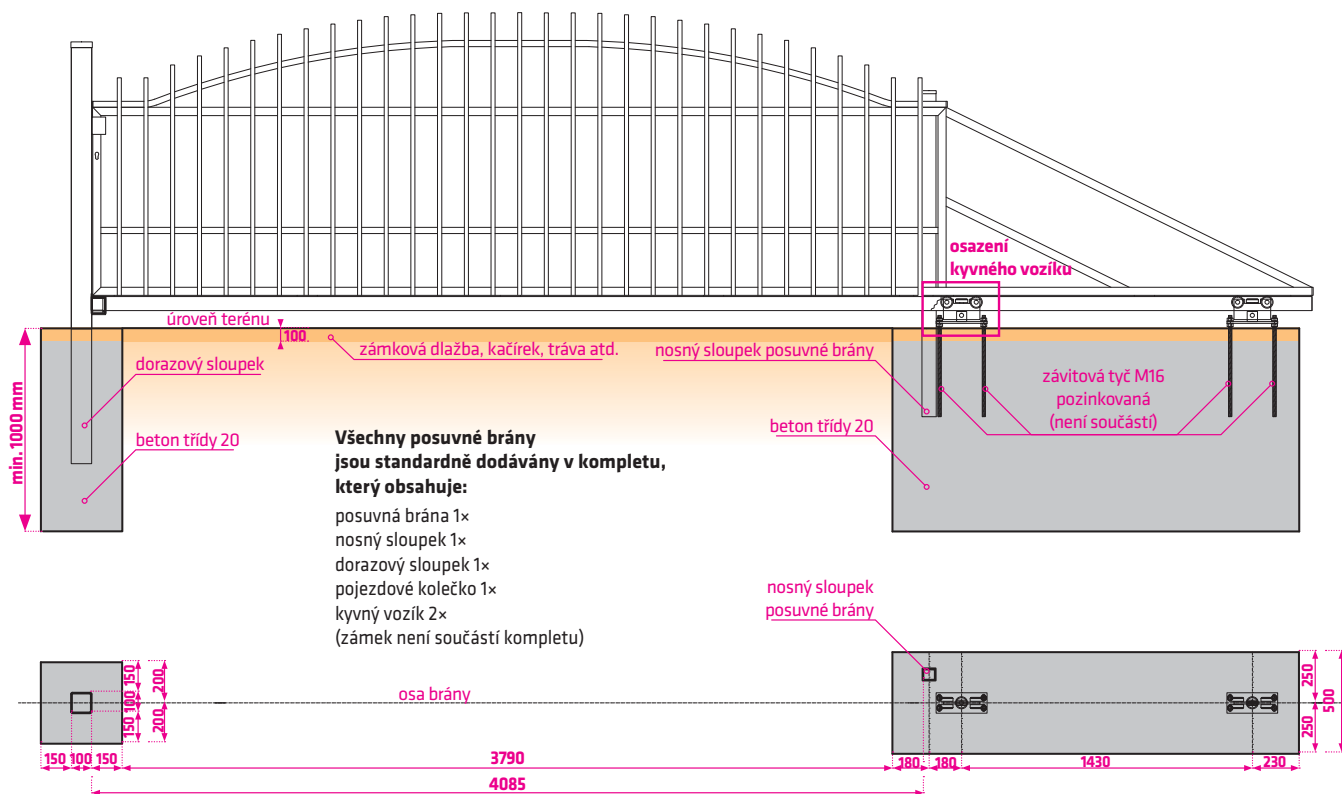

## Pořadí montážních činností:

- montáž provádějte pod dozorem osoby s oprávněním pro stavební práce
- 1) vytužit polohu brány v terénu
- 2) provést výkop pro základy pod sloupky a kyvné vozíky
- 3) zabetonovat sloupky, rozmístit kyvné vozíky podle výkresu a vyvrtat otvory
- 4) namontovat pojezdové kolečko posuvné brány
- 5) namontovat zámek brány (není součástí)
- 6) nasunout bránu na kyvné vozíky

## osazení kyvného vozíku

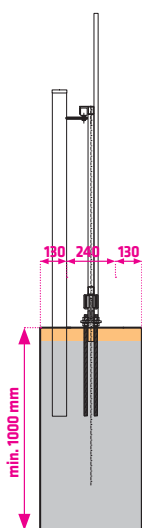
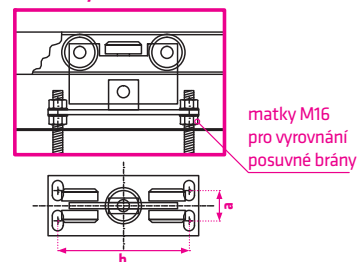

## rozmístění závitových tyčí na základové desce pro kyvné vozíky

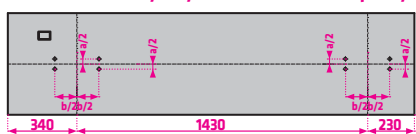

## zámek posuvné brány - hákový

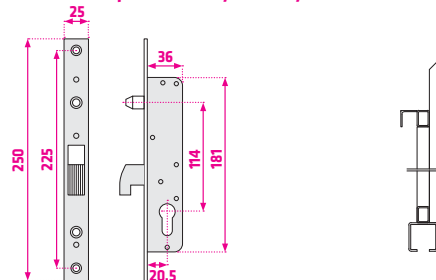

## UPOZORNĚNÍ

Před zabetonováním sloupků provést zkušební montáž součástí!

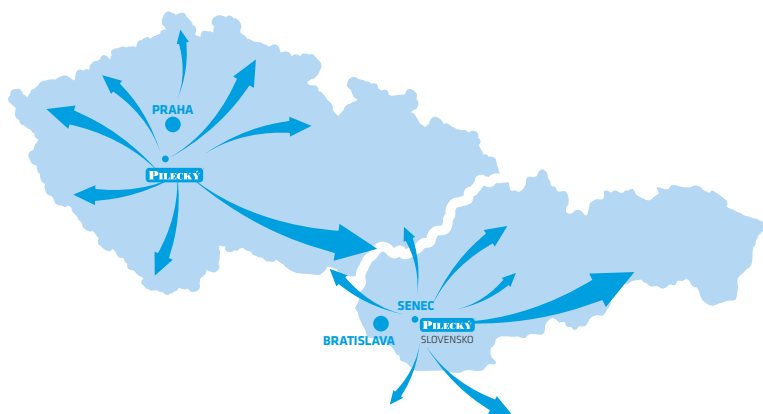

Více než jen plot...



**PILECKÝ s.r.o.**

Mokrovraty 177, 262 03 Nový Knín  
Česká republika  
tel.: +420 318 593 848  
fax: +420 318 593 849  
e-mail: info@pilecky.cz  
[www.pilecky.cz](http://www.pilecky.cz)

**PILECKÝ SLOVENSKO s.r.o.**

Boldocká cesta 7, 903 01 Senec  
Slovensko  
tel.: +421 245 922 626  
fax: +421 245 922 727  
e-mail: info@pilecky.sk  
[www.pilecky.sk](http://www.pilecky.sk)



[www.pileg.cz](http://www.pileg.cz)